

SHARP®

SISTEMA DIGITALE MULTIFUNZIONE

MODELLO: BP-20M22
BP-21M22
BP-20M24
BP-20M28
BP-20M31

Manuale Utente

Fare clic per passare all'indice dei contenuti del capitolo di interesse.



PRIMA DI USARE LA MACCHINA

Funzioni della macchina e procedure di posizionamento degli originali e caricamento della carta



COPIATRICE

Con la funzione di copia



STAMPANTE

Con la funzione di stampa



SCANNER

Utilizzo della funzione di scansione



IMPOSTAZIONI DI SISTEMA

Configurazione delle impostazioni per semplificare l'uso



COME UTILIZZARE QUESTO MANUALE

Fare clic su uno dei pulsanti sotto per spostarsi alla pagina che si desidera vedere.

La spiegazione che segue presuppone l'utilizzo di Adobe Acrobat Reader (alcuni pulsanti non sono visualizzati nello stato predefinito).



(1) Pulsante ritorno alla prima pagina

Se un'operazione non procede nella maniera attesa, fare clic su questo pulsante per riavviarla.

(2) Pulsante indietro di una pagina

Visualizza la pagina precedente.

(3) Pulsante avanti di una pagina

Visualizza la pagina successiva.

(4) Pulsante ritorno alla pagina precedentemente visualizzata

Visualizza la pagina visualizzata prima di quella corrente.

(5) Pulsante titolo

Visualizza la pagina del titolo indicato dal pulsante.

(6) Pulsante contenuti

Visualizza i contenuti di ciascun capitolo.

A titolo di esempio, se la pagina corrente è parte del capitolo della stampante, viene visualizzato l'indice dei contenuti del capitolo della stampante.



Se un pulsante non appare, fare riferimento all'aiuto di Adobe Reader per visualizzarlo.

INFORMAZIONI DEL MANUALE OPERATIVO

Questo manuale spiega come utilizzare il sistema multifunzione digitale BP-20M22/BP-21M22/BP-20M24/BP-20M28/BP-20M31.

Nota bene

- Per informazioni sull'installazione dei driver e del software citati nel presente manuale, consultare la Guida all'installazione del software.
- Per informazioni sul proprio sistema operativo, consultare il relativo manuale o la Guida in linea.
- Le spiegazioni delle schermate e delle procedure riguardano principalmente Windows® 10. Le schermate possono variare in base alla versione del sistema operativo o dell'applicazione in uso.
- Le spiegazioni delle schermate e delle procedure relative all'ambiente Macintosh si basano su macOS 10.12, qualora si utilizzi macOS. Le schermate possono variare a seconda della versione del sistema operativo o dell'applicazione software in uso.
- Ogni volta che il nome del modello xx-xxxx appare in questo manuale, sostituirlo con quello del modello in possesso.
- È stata riposta molta attenzione nella realizzazione di questo manuale. In caso di commenti o domande ad esso relativi, contattare il rivenditore o il centro di assistenza autorizzato più vicino.
- Questo prodotto è stato sottoposto a rigorose procedure di controllo della qualità e di ispezione. Nell'improbabile caso in cui si rilevassero difetti o altri problemi, contattare il rivenditore o il centro di assistenza autorizzato più vicino.
- A eccezione dei casi previsti dalla legge, SHARP non è responsabile per malfunzionamenti verificatisi durante l'utilizzo del prodotto o delle sue opzioni o per rotture dovute a errato funzionamento del prodotto e delle sue opzioni o per altre rotture o per qualsiasi altro danno che si possa verificare a causa dell'uso del prodotto.

Avvertenza

- Senza il preventivo consenso scritto, è vietato riprodurre, adattare o tradurre i contenuti del manuale, fatta eccezione per i casi previsti dalle leggi sui diritti d'autore.
- Tutte le informazioni contenute nel presente manuale sono soggette a modifica senza preavviso.

Illustrazioni, pannello di controllo e display riportati in questo manuale

In genere, le periferiche sono moduli opzionali acquistabili separatamente; alcuni modelli, tuttavia, comprendono alcune periferiche in dotazione.



Le spiegazioni fornite in questo manuale presuppongono l'installazione di un vassoio di alimentazione carta da 500 fogli e di un supporto/2 cassette da 500 fogli sul modello BP-20M24.

Per alcune funzioni e procedure, le spiegazioni presuppongono l'installazione di ulteriori periferiche.

Le schermate di visualizzazione, i messaggi e i nomi dei tasti mostrati nel manuale possono differire da quelli presenti effettivamente sulla macchina per miglioramenti e modifiche apportati alla stessa.

Icone utilizzate nel manuale

Le icone presenti nel manuale indicano i seguenti tipi di informazione:

	Avvisa di una situazione che potrebbe causare morte o gravi lesioni personali. Avvisa di una situazione che potrebbe causare lesioni personali o danni agli oggetti.		Descrive come interrompere o correggere un'operazione.
	Indica una situazione in cui esiste il rischio di danni o guasti alla macchina.		Descrive un lavoro di routine importante per la modalità di impostazione.
	Visualizza una funzione o una procedura.		



PRIMA DI USARE LA MACCHINA

PRIMA DI USARE LA MACCHINA

NOMENCLATURA E FUNZIONI DELLE PARTI	1-2
• PARTE ESTERNA	1-2
• INTERNI, FIANCHI E RETRO	1-3
• ALIMENTATORE AUTOMATICO DEI DOCUMENTI E PIANO DOCUMENTI	1-4
• PANNELLO DI CONTROLLO	1-5
DISPOSITIVI PERIFERICI	1-7
DISPLAY	1-8
• MENU DI SINISTRA E MENU DI DESTRA	1-8
• COME UTILIZZARE IL DISPLAY	1-9
ACCENSIONE	1-11
Eco	1-12
• FUNZIONI ECO DELLA MACCHINA	1-12
• MODALITÀ DI SPEGNIMENTO AUTOMATICO	1-12
• MODO DI PRERISCALDAMENTO	1-13
• ENTRARE NEL MODO AUTO-SPEGNIMENTO LAVORO REMOTO	1-13
MODO AUTENTICAZIONE UTENTE	1-14
• MODO AUTENTICAZIONE UTENTE	1-14

CARICAMENTO DELLA CARTA

INFORMAZIONI IMPORTANTI RIGUARDO LA CARTA	1-15
• NOMI E POSIZIONI DEI VASSOI	1-15
• DEFINIZIONE DI "R" NEI FORMATI CARTA	1-15
• TIPI DI CARTA APPLICABILI	1-15
VASSOIO 1	1-19
VASSOIO 2 - 4 (quando sono installati un vassoio di alimentazione carta da 500 fogli e il supporto/2 cassette da 500 fogli)	1-21
CARICAMENTO DELLA CARTA NEL VASSOIO DI BYPASS	1-23
IMPOSTAZIONI VASSOI	1-28

POSIZIONAMENTO DELL'ORIGINALE

SCELTA DI UNA PROCEDURA DI INSERIMENTO DELL'ORIGINALE A SECONDA DEL TIPO E DELLO STATO DI QUEST'ULTIMO	1-30
ALIMENTATORE AUTOMATICO DEI DOCUMENTI	1-30
LASTRA DI ESPOSIZIONE	1-32

MANUTENZIONE

CONTROLLO DEL TOTALE DELLE COPIE PRODOTTE E DEL TONER RESIDUO	1-33
REGOLAZIONE DEL CONTRASTO DEL DISPLAY	1-33
MANUTENZIONE ORDINARIA	1-34
• PULIZIA DEL PIANO DOCUMENTI E DELL'ALIMENTATORE AUTOMATICO DEI DOCUMENTI	1-34
• PULIZIA DEL RULLO DI ALIMENTAZIONE DEL VASSOIO DI BYPASS	1-36
• PULIZIA DEL RULLO DI ALIMENTAZIONE DELLA CARTA	1-36
SOSTITUZIONE DELLA CARTUCCIA DEL TONER	1-37

INSERIMENTO DEI CARATTERI

CARATTERI AMMISSIBILI	1-39
--	-------------



PRIMA DI USARE LA MACCHINA

NOMENCLATURA E FUNZIONI DELLE PARTI PARTE ESTERNA

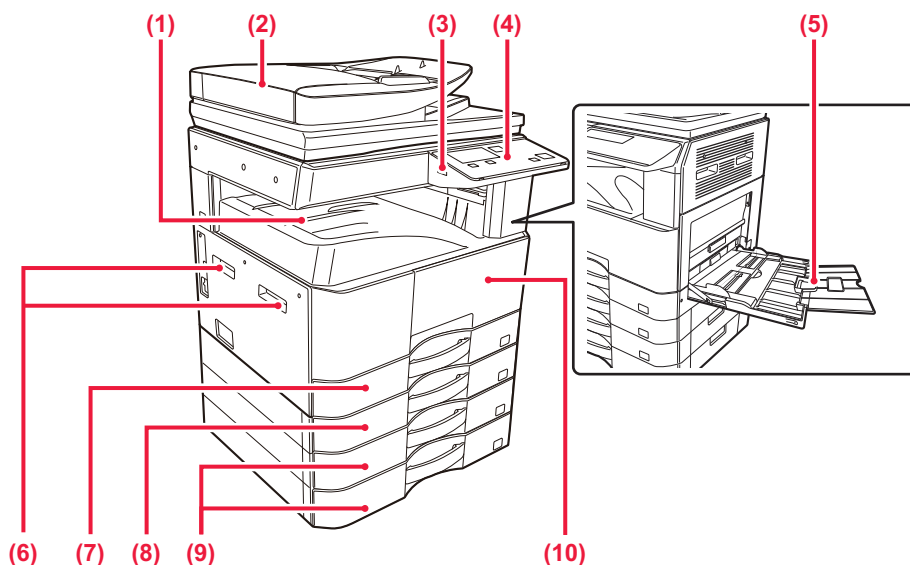

- (1) **Vassoio uscita (alloggiamento del vassoio in uscita)**
Le copie stampate vengono inviate a questo vassoio.
- (2) **Alimentatore automatico dei documenti**
Alimenta ed esegue scansioni di più originali automaticamente. È possibile digitalizzare automaticamente gli originali a 2 facciate.
▶ [ALIMENTATORE AUTOMATICO DEI DOCUMENTI \(pagina 1-30\)](#)
- (3) **Porta USB (tipo A)**
Serve per collegare alla macchina un dispositivo USB, ad esempio, un dispositivo di archiviazione USB. Supporta USB 2.0 (Hi-Speed).
- (4) **Pannello di controllo**
Questo pannello contiene gli indicatori e i tasti di funzionamento.
▶ [PANNELLO DI CONTROLLO \(pagina 1-5\)](#)
- (5) **Vassoio bypass**
Se viene caricata carta di grande formato, aprire la guida estensibile.
▶ [CARICAMENTO DELLA CARTA NEL VASSOIO DI BYPASS \(pagina 1-23\)](#)
- (6) **Maniglia**
Afferrarla quando si sposta la macchina.
- (7) **Vassoio 1**
In questo vassoio è possibile inserire la carta.
▶ [VASSOIO 1 \(pagina 1-19\)](#)
- (8) **Vassoio 2 (in caso di installazione di un vassoio di alimentazione per 500 fogli)*1**
In questo vassoio è possibile inserire la carta.
▶ [VASSOIO 2 - 4 \(quando sono installati un vassoio di alimentazione carta da 500 fogli e il supporto/2 casseti da 500 fogli\) \(pagina 1-21\)](#)
- (9) **Vassoio 3 - 4 (quando è installato un supporto/2 casseti da 500 fogli)*2**
In questo vassoio è possibile inserire la carta.
▶ [VASSOIO 2 - 4 \(quando sono installati un vassoio di alimentazione carta da 500 fogli e il supporto/2 casseti da 500 fogli\) \(pagina 1-21\)](#)
- (10) **Copertina anteriore**
Aprire questo coperchio per sostituire una cartuccia di toner.
▶ [SOSTITUZIONE DELLA CARTUCCIA DEL TONER \(pagina 1-37\)](#)

*1 BP-20M22/BP-20M24: optional, BP-21M22/BP-20M28/BP-20M31: standard

*2 Opzionale



INTERNI, FIANCHI E RETRO

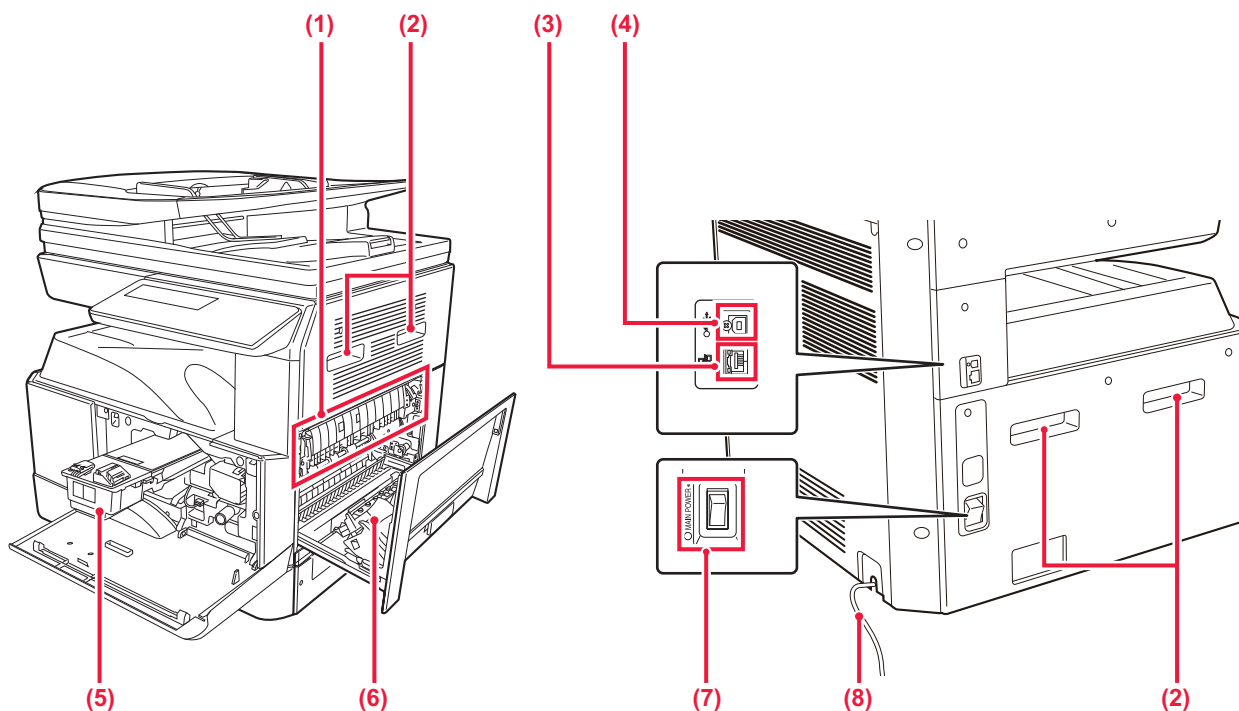

(1) Unità fusore

In questa zona si applica del calore per fondere l'immagine trasferita sulla carta.



L'unità fusore è calda. Fare attenzione a non ustionarsi durante la rimozione della carta inceppata.

(2) Maniglia

Afferrarla quando si sposta la macchina.

(3) Connettore LAN

Collegare il cavo LAN a questo connettore quando si utilizza la macchina in rete.
Usare un cavo LAN schermato.

(4) Porta USB (tipo B)

La macchina non utilizza questo connettore.

(5) Cartuccia del toner

Questa cartuccia contiene il toner.
In caso di esaurimento del toner in una cartuccia, sostituirla con una nuova.

▶ [SOSTITUZIONE DELLA CARTUCCIA DEL TONER \(pagina 1-37\)](#)

(6) Coperchio laterale

Aprire questo sportello per eliminare la carta inceppata.

(7) Interruttore di alimentazione principale

Usare questo interruttore per attivare l'alimentazione della macchina.

▶ [ACCENSIONE \(pagina 1-11\)](#)

(8) Cavo di alimentazione



ALIMENTATORE AUTOMATICO DEI DOCUMENTI E PIANO DOCUMENTI

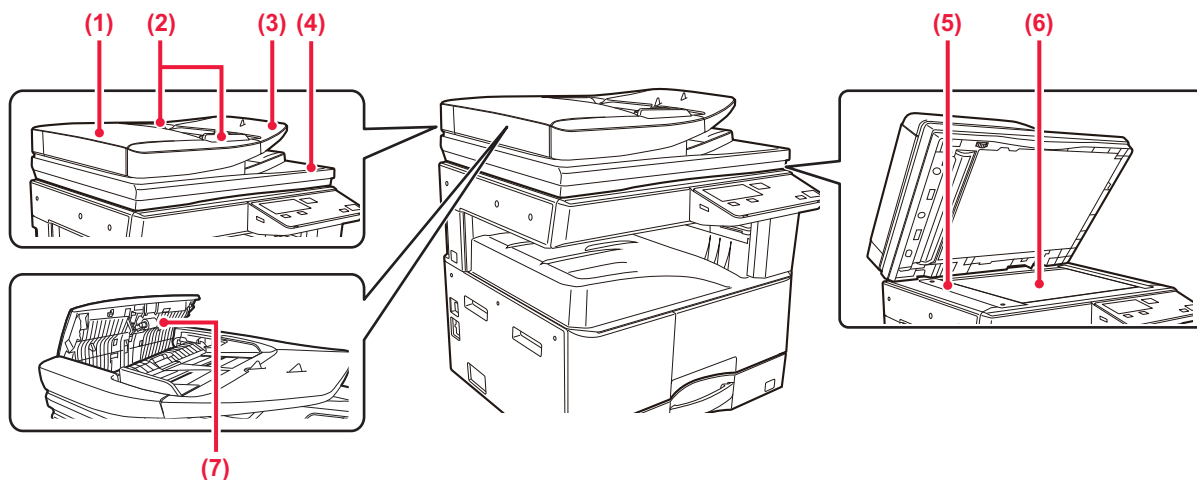

(1) Sportello alimentazione dei documenti

Aprire questo sportello per eliminare l'originale inceppato.

Questo coperchio viene anche aperto per pulire il rullo di alimentazione della carta.

▶ [PULIZIA DEL RULLO DI ALIMENTAZIONE DELLA CARTA \(pagina 1-36\)](#)

(2) Guide dell'originale

Consentono di assicurare una corretta scansione dell'originale.

Regolare le guide in base alla larghezza dell'originale.

(3) 03-Vassoio dell'alimentatore di documenti

Posizionare l'originale.

Posizionare l'originale con il lato da stampare rivolto verso l'alto.

▶ [ALIMENTATORE AUTOMATICO DEI DOCUMENTI \(pagina 1-30\)](#)

(4) Vassoio di uscita dell'originale

Dopo la scansione, gli originali vengono raccolti in questo vassoio.

(5) Area di scansione

Area in cui vengono digitalizzati gli originali collocati nell'alimentatore automatico dei documenti.

▶ [PULIZIA DEL PIANO DOCUMENTI E DELL'ALIMENTATORE AUTOMATICO DEI DOCUMENTI \(pagina 1-34\)](#)

(6) Piano documenti

Per eseguire la scansione di un libro o di un altro originale spesso che non può essere inserito attraverso l'alimentatore automatico dei documenti, collocare tali documenti su questo piano.

▶ [LASTRA DI ESPOSIZIONE \(pagina 1-32\)](#)

(7) Rullo di alimentazione carta

Il rullo ruota per inserire automaticamente nella macchina l'originale.



PANNELLO DI CONTROLLO

In questa sezione vengono descritti i nomi e le funzioni delle rispettive parti del pannello di controllo. A seconda del paese e dell'area geografica, il display sul pannello di controllo viene diviso in tipo di simbolo e tipo di display inglese.

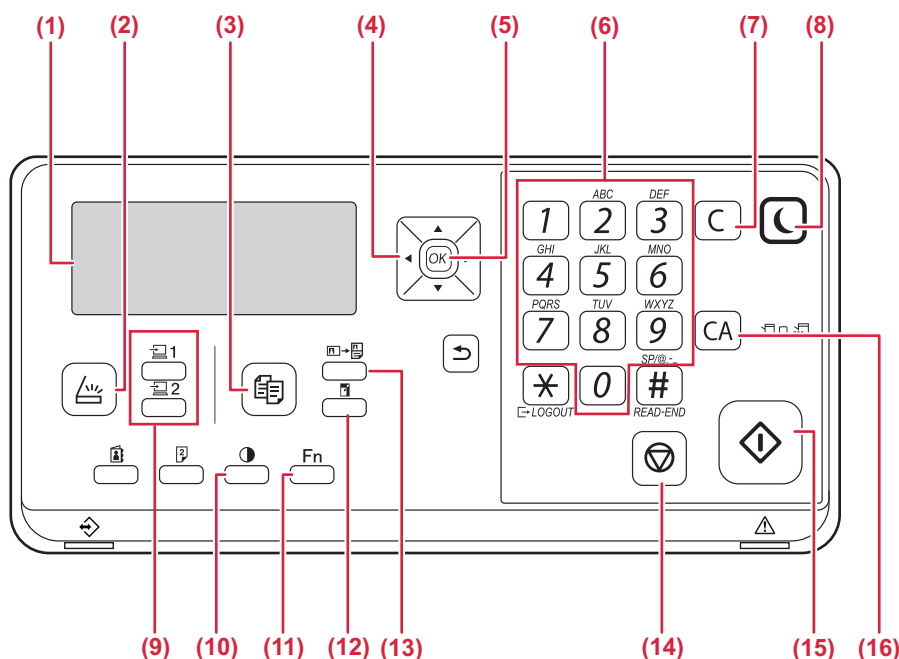

- (1) **Display**
Visualizza diversi messaggi.
▶ [DISPLAY \(pagina 1-8\)](#)
- (2) **Tasto/indicatore [SCAN]** ()
Premere per selezionare la modalità scansione.
- (3) **Tasto/indicatore [COPIA]** ()
Premere per selezionare la modalità copia.
Per controllare il numero totale di pagine prodotte in modalità di copia e stampa, tenere premuto il tasto [COPIA] () quando la macchina è in standby.
Fintanto che il tasto viene tenuto premuto, verranno visualizzati i conteggi.
Il livello del toner viene mostrato nella parte inferiore della schermata.
- (4) **Tasti freccia**
Premere per spostare l'evidenziazione (indicante che un elemento selezionato) sul display.
- (5) **Tasto [OK]**
Premere questo tasto per immettere le impostazioni selezionate.
- (6) **Tasti numerici**
Inserire caratteri / numeri.
- (7) **Tasto [C]**
Premere per cancellare il numero di copie impostato o per arrestare l'esecuzione di una copia.
- (8) **Tasto/indicatore [RISPARMIO ENERG.]** ()
Premere per attivare la modalità di risparmio energia.
- (9) **Tasto [PROGRAMMA 1 / PROGRAMMA 2]** ()
Premere per utilizzare le impostazioni di scansione memorizzate.
▶ [USO DELLE IMPOSTAZIONI MEMORIZZATE \(PROGRAMMA\) \(pagina 4-19\)](#)
- (10) **Tasto [ESPOSIZIONE]** ()
Utilizzati per selezionare i modi di esposizione.
▶ [CAMBIAMENTO DELL'ESPOSIZIONE E DEL TIPO IMMAGINE DELL'ORIGINALE \(pagina 2-8\)](#)
- (11) **Tasto [FUNZIONE SPECIALE] (Fn)**
Premere per selezionare Modi Speciali.
- (12) **Tasto [ZOOM]** ()
Premere per selezionare il rapporto di ingrandimento o di riduzione.
▶ [INGRANDIMENTO/RIDUZIONE \(pagina 2-10\)](#)
- (13) **Tasto [COPIA ID CARD]** ()
Abilitare Copia ID Card.
▶ [COPIA ID CARD \(pagina 2-19\)](#)
- (14) **Tasto [STOP]** ()
Premere questo tasto per interrompere un lavoro di copia o la scansione di un originale.
- (15) **Tasto/indicatore [Avvio]**
Premere questo tasto per eseguire la copia a o la scansione di un originale.
- (16) **Tasto [CA]**
Annulla tutte le impostazioni selezionate e ripristina le impostazioni di default della macchina.

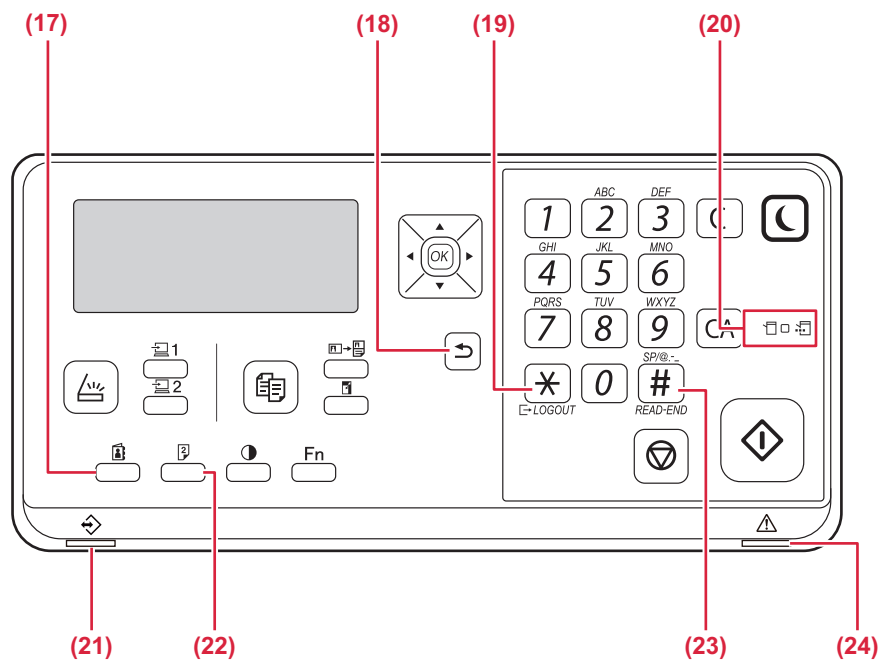

(17) Tasto [INDIRIZZO] ()

Utilizzato per selezionare l'indirizzo di destinazione.

(18) Tasto [DIETRO] ()

Premere per tornare alla visualizzazione della schermata precedente sul display.

(19) Tasto [LOGOUT] ()

Premere questo tasto per uscire dopo aver effettuato l'accesso ed aver utilizzato l'unità.

(20) Spie modalità stampa

• **Spia DATI ()**

È intermittente durante la ricezione di dati di stampa. È fissa durante la stampa.

(21) Indicatore di notifica dei dati

L'indicatore si accende a luce fissa o lampeggiante per segnalare lo stato di un lavoro.

(22) Tasto [DUPLEX] ()

Selezionare la modalità copia duplex/scansione.

(23) Tasto [READ-END] ()

Durante la copia in modo fascicolazione dalla lastra di esposizione, premere questo tasto per indicare la fine della scansione degli originali e per segnalare che si pronti ad avviare la copia.

(24) Indicatore errore

Si accende a luce fissa o lampeggiante per segnalare lo stato dell'errore.



DISPOSITIVI PERIFERICI

È possibile installare dispositivi periferici sulla macchina per aumentare la varietà di funzionalità. Le periferiche sono generalmente moduli opzionali; alcuni modelli, tuttavia, comprendono alcune periferiche nell'apparecchiatura standard.

(Aggiornato a dicembre 2020)

Nome del componente	Numero del componente	Descrizione
Vassoio di alimentazione per 500 fogli	BP-CS11	Vassoio supplementare. Nel vassoio è possibile caricare fino a 500 fogli. È possibile installare un vassoio di alimentazione carta.
Supporto/2 cassette da 500 fogli	BP-DE11	Vassoio supplementare. Nel vassoio è possibile caricare fino a 500 fogli. È possibile installare un vassoio di alimentazione carta. (in caso di installazione di un vassoio di alimentazione per 500 fogli)
Supporto alto	BP-DS12	Si tratta di un supporto dedicato, supplementare.
Supporto basso	BP-DS13	
Kit di espansione PS3	MX-PK11	Consente di utilizzare la macchina come stampante compatibile Postscript.
Adattatore LAN wireless	MX-EB18	Questa scheda aggiunge la funzione LAN wireless alla macchina.



Alcune opzioni potrebbero non essere disponibili in determinati paesi e regioni.



DISPLAY

Nella presente sezione viene illustrato come utilizzare il display.

MENU DI SINISTRA E MENU DI DESTRA

Il display dell'unità presenta un menu di destra, che include le impostazioni utilizzate di frequente, e un menu di sinistra, che mostra le impostazioni e le schermate delle impostazioni per ciascuna funzione.

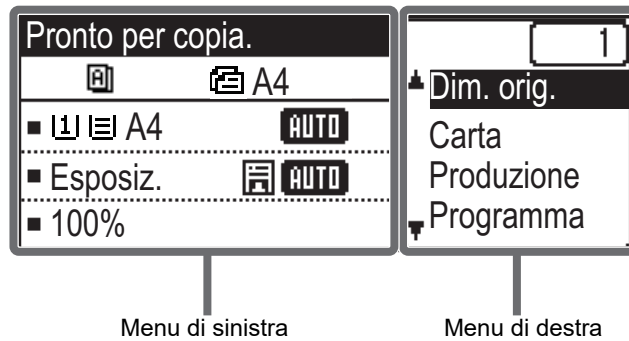

Menu di sinistra (esempio: Modalità di copia)

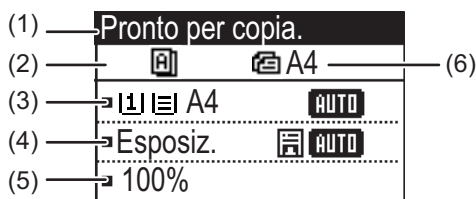

(1) Display messaggi

Vengono mostrati messaggi sullo stato e sul funzionamento dell'unità.

(2) Display delle icone delle funzioni speciali

Verranno visualizzate le icone dei Modi Speciali abilitati.

	Copia da 1 facciata a 2 facciate		Copia 2 su 1
	Copia da 2 facciata a 2 facciate		Copia 4 su 1
	Copia da 2 facciata a 1 facciate		Mod.scan.lenta
	Fascic.		Formato Biglietto
	Rotate sort		Copia ID Card
	Sopprimi BG		Nitidezza

(3) Visualizzazione del formato dei fogli

Mostra il formato dei fogli selezionato.

(4) Visualizzazione dell'esposizione

Indica il modo di esposizione selezionato.

(5) Visualizzazione rapporto di riproduzione

Mostra il rapporto di riduzione o ingrandimento.

(6) Visualizzazione del formato degli originali

Quando il formato dell'originale è specificato "Dim. orig." nel menu di destra e il documento viene caricato nell'alimentatore automatico, questo mostra il formato specificato.

Quando viene posizionato l'originale vengono visualizzate le seguenti icone.

Nessuna icona: Lastra di esposizione

Alimentatore di documenti automatico (scansione a una facciata)

Alimentatore di documenti automatico (scansione a due facciate)



Menu di destra



(7) Visualizzazione dello stato di connessione

(Solo modelli con funzione LAN wireless)

Viene mostrato quando la LAN wireless è accesa.

	Modalità Infrastruttura senza cavo: Connessione in corso
	Modalità Infrastruttura senza cavo: Non connesso
	Modalità Access Point con filo + senza filo: con microtelefono connesso
	Errore durante il collegamento del dispositivo LAN wireless nell'unità

(8) Visualizzazione del numero di copie

Mostra il numero di copie impostato.

(9) Display funzioni

Mostra le funzioni di base di ciascuna modalità.

COME UTILIZZARE IL DISPLAY

Selezione di una voce con i tasti direzionali (su/giù)

Utilizzare i tasti direzionali su/giù (indicati nel manuale con [▼] [▲]) per selezionare (evidenziare) una voce nella schermata di selezione. Premere il tasto [OK] per visualizzare la schermata della voce di impostazione selezionata. Premere [OK] nella schermata delle impostazioni per salvare le impostazioni.

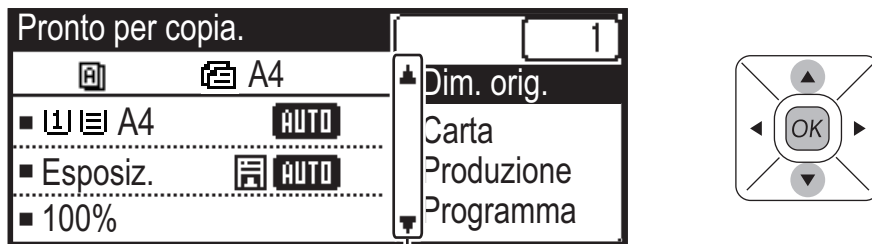

Vengono visualizzate le icone [▼] [▲] nella schermata di selezione delle impostazioni che utilizzano i tasti direzionali su/giù.

Selezione di una voce con i tasti direzionali (sinistra/destra)

I tasti direzionali sinistra/destra (indicati nel manuale con [◀] [▶]) vengono utilizzati per impostare l'esposizione e i valori numerici nelle schermate delle impostazioni. Premere il tasto [OK] per salvare le impostazioni.

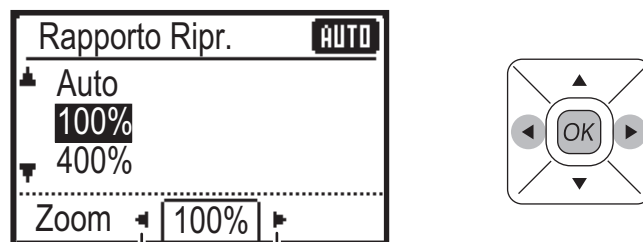

Vengono visualizzate le icone [◀] [▶] nelle schermate delle impostazioni che utilizzano i tasti direzionali sinistra/destra.

Utilizzare il tasto [DIETRO] (↶) per tornare alla precedente schermata delle impostazioni.





Indicatore di notifica dei dati e indicatore errore

L'indicatore di notifica dei dati e l'indicatore errore si accendono a luce fissa o lampeggiano per segnalare lo stato della macchina.

	Indicatore errore (rosso)	Indicatore di notifica dei dati (verde)	
		Modello 1	Modello 2
Luce fissa	Errori che non fermano il funzionamento della macchina, quali, ad esempio, il quasi esaurimento del toner.	Lavoro in corso, ad esempio l'alimentazione della carta o l'uscita.	Stato di pronto o altro stato indicante che è possibile accettare i lavori.
Lampeggiante	Errori che fermano il funzionamento della macchina, quali, ad esempio, gli inceppamenti e l'esaurimento del toner.	-	
Priorità ON/ lampeggiante	Priorità lampeggiante	Priorità lampeggiante	Priorità lampeggiante



- **Per impostare lo stato segnalato dall'indicatore di notifica dei dati**
Selezionare "Impost Sistema (amministratore)" → [Contr. Disposit.] → [Spia stato - Imp.].
- **Per impostare l'indicazione dell'errore**
Selezionare "Impost Sistema (amministratore)" → [Contr. Disposit.] → [Imp. spia (errore)].



ACCENSIONE

In questa sezione viene descritto come attivare e disattivare l'alimentazione della macchina e come riavviare la macchina.

L'interruttore di alimentazione si trova sul lato sinistro della macchina.

Accensione

Ruotare l'interruttore di alimentazione principale nella posizione " I ".

Spegnimento

Ruotare l'interruttore di alimentazione principale nella posizione " O ".

Riavvio della macchina

Disattivare e riattivare l'interruttore di alimentazione principale.

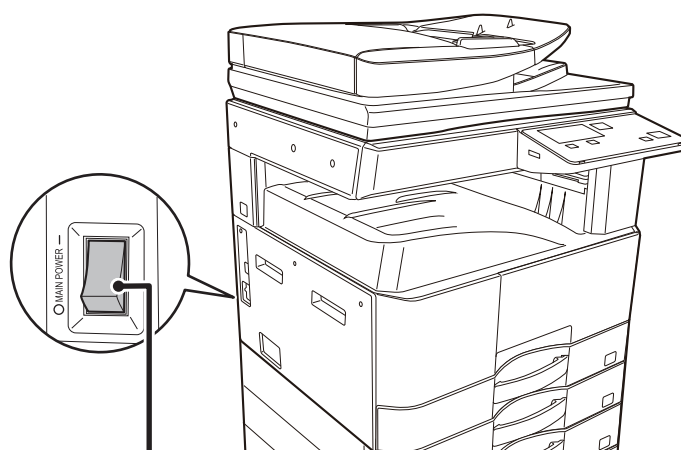

Interruttore di alimentazione principale



Disattivare l'interruttore di alimentazione principale e disinserire il cavo di alimentazione se si sospetta la presenza di un guasto alla macchina, se c'è un temporale nelle vicinanze o quando si sposta la macchina.



La stampa e altre funzioni non possono essere utilizzate per un breve periodo di tempo dopo l'accensione dell'unità o dopo la riattivazione della macchina dalla modalità di sospensione. Questo periodo di tempo è necessario per consentire alla macchina di prepararsi per il normale processo di stampa e viene chiamato tempo di riscaldamento.



Eco

FUNZIONI ECO DELLA MACCHINA

Queste funzioni gestiscono le operazioni di sezioni con elevati consumi energetici, consentendo così di risparmiare energia. La macchina dispone di due modalità di risparmio energetico.

Funzione	Descrizione	Pagina
MODALITÀ DI SPEGNIMENTO AUTOMATICO	Se non è in corso alcuna operazione, questa modalità consente di disinserire l'alimentazione del pannello di controllo e dell'unità di fusione, ponendo la macchina in attesa in uno stato di consumo energetico minimo. Sebbene il risparmio energetico sia notevolmente superiore, il tempo di riattivazione è più lungo. Quando l'opzione " ENTRARE NEL MODO AUTO-SPEGNIMENTO LAVORO REMOTO " è attivata, la macchina torna alla modalità di spegnimento automatico dopo la riattivazione dalla modalità di spegnimento automatico e la stampa di un lavoro di stampa.	1-12
MODO DI PRERISCALDAMENTO	Questa modalità abbassa la temperatura dell'unità di fusione e pone la macchina in attesa in uno stato di consumo energetico minimo. Rispetto alla modalità di spegnimento automatico, il risparmio di energia è inferiore e il tempo di riattivazione è più breve.	1-13

MODALITÀ DI SPEGNIMENTO AUTOMATICO

Questa modalità disinserisce l'alimentazione del pannello di controllo e dell'unità di fusione, ponendo la macchina in attesa in uno stato di consumo energetico minimo.

La funzione Timer Spegnimento Automatico verrà attivata se la durata impostata per l'intervallo scade mentre la macchina è in stato di attesa senza che sia stato eseguito un lavoro.

Rispetto alla modalità di preriscaldamento, il risparmio di energia è notevolmente superiore ma il tempo di riattivazione è più lungo.

Il tasto [RISPARMIO ENERG.] (☾) lampeggia quando la macchina è in modalità di spegnimento automatico.

La modalità di spegnimento automatico viene attivata anche premendo il tasto [RISPARMIO ENERG.] (☾) quando il tasto [RISPARMIO ENERG.] (☾) non è lampeggiante.

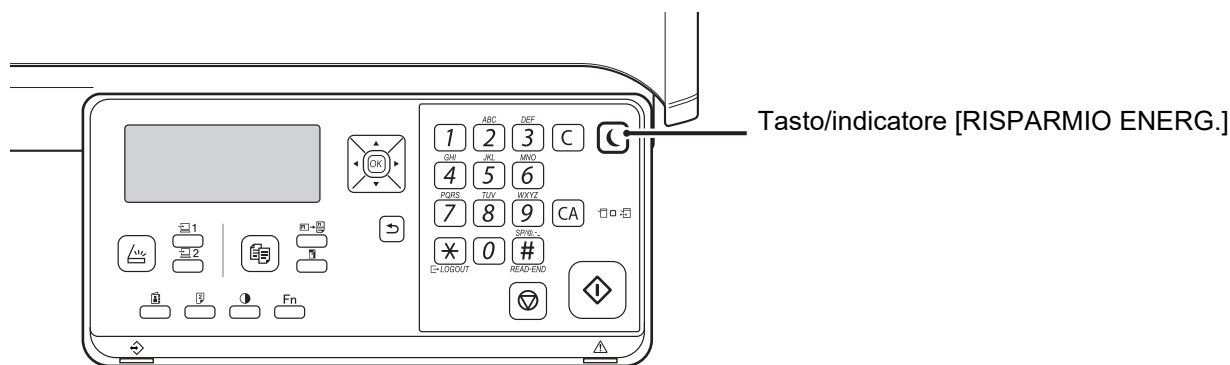

Per impostare la funzione Timer Spegnimento Automatico:

In "Impost Sistema (amministratore)", selezionare [Risparmio Energia] → [Timer Spegnimento Automatico].



MODO DI PRERISCALDAMENTO

Questa modalità abbassa la temperatura dell'unità di fusione e pone la macchina in attesa in uno stato di consumo energetico minimo.

La modalità di preriscaldamento verrà attivata se la durata impostata per l'intervallo scade mentre la macchina è in stato di attesa senza che sia stato eseguito un lavoro.

Rispetto alla modalità di spegnimento automatico, il risparmio di energia è inferiore e il tempo di riattivazione è più breve.

In modalità di preriscaldamento il display si spegne. Il normale funzionamento riprende automaticamente quando viene premuto un tasto sul pannello di controllo, viene inserito un originale oppure viene ricevuto un lavoro di stampa.



Per impostare la modalità di preriscaldamento:

In "Impost Sistema (amministratore)", selezionare [Risparmio Energia] → [Impostazione Modo Di Preriscaldamento].

ENTRARE NEL MODO AUTO-SPEGNIMENTO LAVORO REMOTO

La stampa in modalità di spegnimento automatico accende la macchina che in seguito ritorna alla modalità di spegnimento automatico non appena il lavoro di stampa è stato completato.

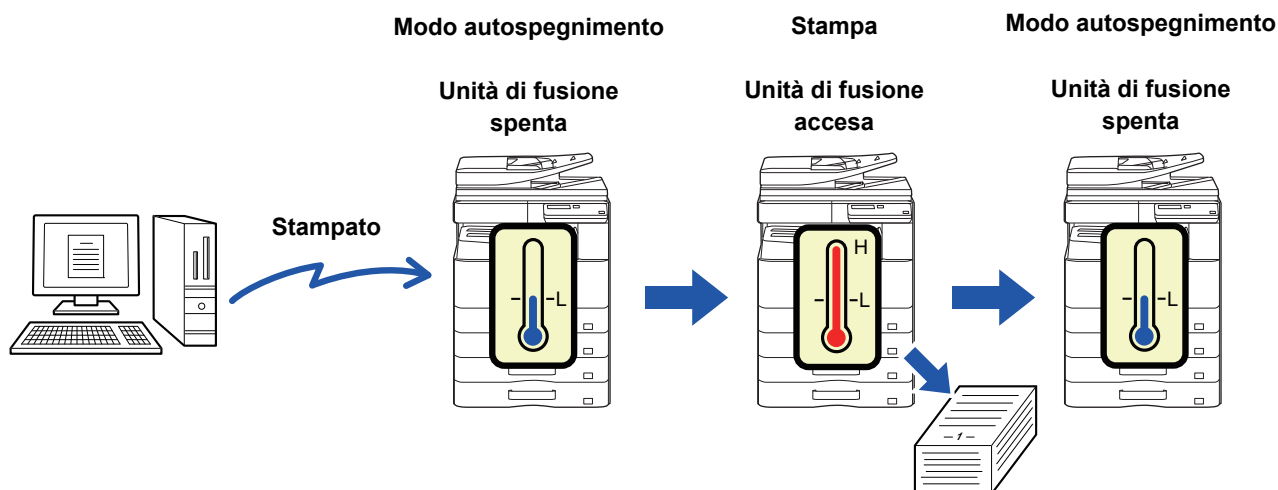

Per impostare "Entrare nel modo auto-spegnimento lavoro remoto":

In "Impost Sistema (amministratore)", selezionare [Risparmio Energia] → [Entrare nel modo auto-spegnimento lavoro remoto].



MODO AUTENTICAZIONE UTENTE

Quando il modo autenticazione utente è attivato, viene conteggiato il numero di pagine stampate per ciascun conto. Il conteggio delle pagine viene mostrato nel display. Il [Listat.Uso Conti \(pagina 5-16\)](#) può essere stampato e riporta l'ora di trasmissione e le pagine trasmesse per ogni conto.

Questa funzione viene attivata nelle impostazioni di sistema. ([Autent. utente \(pagina 5-12\)](#))

MODO AUTENTICAZIONE UTENTE

Quando è attivato il modo autenticazione utente, viene visualizzata la schermata di immissione del numero di conto. Inserire il numero di conto (numero identificativo a cinque cifre) come indicato a seguire prima di procedere alle operazioni di copia o scansione.

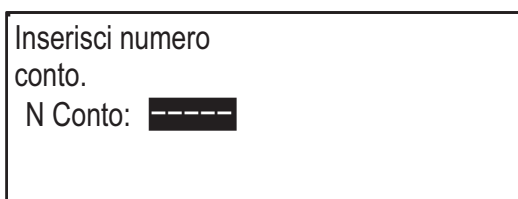
**1**

Inserire il proprio numero di conto (cinque cifre) mediante i tasti numerici.

Ogni volta che si immette una cifra; uno dei trattini (-) viene sostituito da un asterisco (*). Se si inserisce una cifra errata, premere il tasto [C] e digitare la cifra corretta.

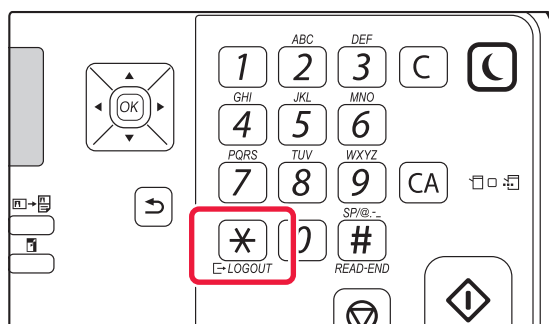
2

Una volta completato il lavoro di copia, premere il tasto [LOGOUT] (*).



- Inserendo un numero di conto valido, nel display della schermata di partenza apparirà il conteggio attuale. Dopo 6 secondi (impostazione di default) verrà visualizzata la schermata di partenza. ([▶ pagina 1-8](#))
- * In modo copia, il numero di fogli restanti al raggiungimento del limite viene visualizzato anche abilitando [Impost. lim. funz. \(pagina 5-12\)](#) nelle impostazioni di sistema.

• Se viene inserito un numero di conto non valido nel punto 1, compare nuovamente la schermata di immissione del numero di conto.

• Attivando [Avvert. se login errato \(pagina 5-12\)](#) nelle impostazioni di sistema, se si inserisce tre volte di seguito un numero di conto non valido, apparirà un messaggio di avvertimento e non sarà consentita alcuna operazione per un minuto.

Copie: 000,000,000
Residue: 000,000,222



CARICAMENTO DELLA CARTA

INFORMAZIONI IMPORTANTI RIGUARDO LA CARTA

NOMI E POSIZIONI DEI VASSOI

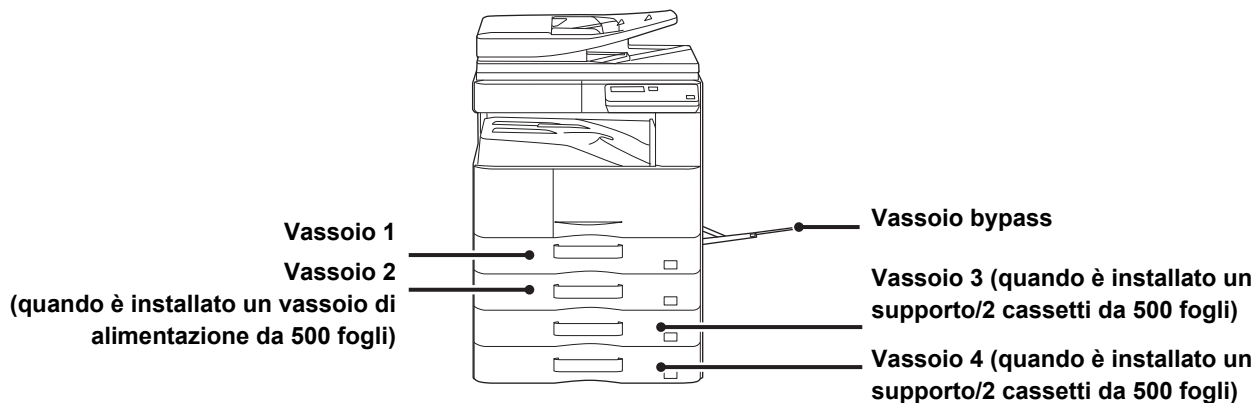

DEFINIZIONE DI "R" NEI FORMATI CARTA

Per indicare l'impostazione orizzontale, viene aggiunta la lettera "R" alla fine del nome di un formato carta che supporta sia l'orientamento orizzontale che quello verticale.

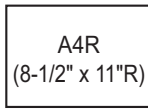
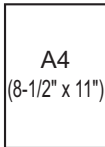
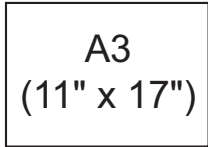
Formato carta che supporta sia l'orientamento verticale che quello orizzontale		Formato carta che supporta solo l'orientamento orizzontale
A4, B5, 8-1/2" x 11"		A3, B4, 12" x 18", 11" x 17", 8-1/2" x 14", 8-1/2" x 13"
Carta impostata con orientamento orizzontale	Carta impostata con orientamento verticale	Può essere inserita solo con orientamento orizzontale
		

TIPI DI CARTA APPLICABILI

In questa sezione vengono descritti i tipi di carta utilizzabili e quelli che non è possibile utilizzare. Tutti i tipi di carta diversi dalla carta comune vengono definiti supporti speciali.



- In commercio sono disponibili vari tipi di carta, alcuni dei quali non possono essere utilizzati con questa macchina. Prima di utilizzare qualsiasi tipo di carta, contattare il rivenditore o il centro di assistenza autorizzato più vicino.
- La qualità dell'immagine e la capacità di fusione della carta da parte del toner può variare a causa delle condizioni ambientali, operative e per le caratteristiche della carta, determinando una qualità di immagine inferiore rispetto a quella della carta Sharp standard. Prima di utilizzare qualsiasi tipo di carta, contattare il rivenditore o il centro di assistenza autorizzato più vicino.
- L'uso di carta non consigliata o non utilizzabile può determinare alimentazione obliqua, inceppamenti, scarsa fusione del toner (il toner non aderisce bene alla carta e può rovinarsi) o guasti alla macchina.
- L'uso di carta non consigliata può determinare errata alimentazione o scarsa qualità d'immagine. Prima di utilizzare carta non consigliata, verificare se sia possibile eseguire la stampa correttamente.



Carta utilizzabile

Specifiche relative a carta comune, pesante e sottile

Carta comune*	Carta comune 1	Da 60 g/m ² a 89 g/m ² (da bond 16 lbs. a copertina 24 lbs.)
	Carta comune 2	Da 90 g/m ² a 105 g/m ² (da bond 24 lbs. a copertina 28 lbs.)
Carta pesante	Carta pesante 1	Da 106 g/m ² a 176 g/m ² (da bond da 28 lbs. a copertina da 65 lbs.)
	Carta pesante 2	Da 177 g/m ² a 200 g/m ² (da copertina da 65 lbs. a index da 110 lbs.)
Carta sottile		da 55 g/m ² a 59 g/m ² (da bond 13 lbs. a copertina 16 lbs.)

* Se la carta generalmente in uso è Riciclata, Preforata, Prestampata, Carta Intest. o Colorata, impostare una grammatura appropriata in [Impost Sistema (amministratore)] → [Contr. Disposit.] → [Peso carta].



- La categoria di "Carta utilizzabile" si basa sulla carta standard Sharp.
- Se si impiega carta del tipo non consigliato, la qualità di stampa potrebbe risentirne anche avendo selezionato un'impostazione di tipo carta in accordo con le suddivisioni indicate sopra. In questo caso, tentare di impostare il tipo di carta su un tipo leggermente più pesante o leggero del normale. Per dettagli, consultare il proprio rivenditore o il centro assistenza autorizzato più vicino.
- Per le specifiche della carta, leggere la "Guida di apprendimento".
- I tipi di carta riciclata, colorata e perforata devono soddisfare le stesse specifiche della carta comune. Prima di utilizzare qualsiasi tipo di carta, contattare il rivenditore o il centro di assistenza autorizzato più vicino.
- Se la carta espulsa è significativamente arricciata, rimuovere la carta dal cassetto, girarla a faccia in giù e ricominciare.

Specifiche della carta che può essere usata per la stampa su due facciate

Tipo di Carta	Comune, riciclata, a colori, intestata, prestampata, preforata,
Formato carta	A3, B4, A4, A4R, B5, B5R, A5R, 11" x 17", 8-1/2" x 14", 8-1/2" x 13-1/2", 8-1/2" x 13-2/5", 8-1/2" x 13", 8-1/2" x 11R", 8-1/2" x 11", 5-1/2" x 8-1/2R", 8K, 16K, 16KR



Tipi di carta utilizzabili in ogni vassoio



- Per informazioni dettagliate sui formati e sui tipi di carta che possono essere caricati in ogni vassoio della macchina, consultare la sezione "CARATTERISTICHE TECNICHE" nella "Guida introduttiva".
- I tipi di carta riciclata, colorata e perforata devono soddisfare le stesse specifiche della carta comune. Prima di utilizzare qualsiasi tipo di carta, contattare il rivenditore o il centro di assistenza autorizzato più vicino.

	Vassoio 1	Vassoio 2 - 4*1	Vassoio bypass
Carta Comune 1*2	Consentita	Consentita	Consentita
Carta Comune 2*2	Consentita	Consentita	Consentita
Carta pes. 1*3	-	Consentita	Consentita
Carta pes. 2*3	-	Consentita	Consentita
Carta sottile	-	-	Consentita
Prestampata	Consentita	Consentita	Consentita
Carta Riciclata	Consentita	Consentita	Consentita
Carta Intest.	Consentita	Consentita	Consentita
Perforata	Consentita	Consentita	Consentita
Colorata	Consentita	Consentita	Consentita
Etichette	-	-	Consentita
Carta lucida	-	-	Consentita
Lucido	-	-	Consentita
Busta	-	-	Consentita

*1 quando sono installati un vassoio di alimentazione carta da 500 fogli e il supporto/2 cassette da 500 fogli

*2 "Carta Comune 1" è la carta comune, di grammatura compresa tra 60 e 89 g/m² (tra bond 16 e 24 lbs.), "Carta Comune 2" è la carta comune, di grammatura compresa tra 90 e 105 g/m² (tra bond 24 e 28 lbs.).

*3 "Carta pes. 1" è la carta pesante, di grammatura fino a 176 g/m² (copertina da 65 lbs.), "Carta pesante 2" è la carta pesante, di grammatura fino a 200 g/m² (index da 110 lbs.).



Impostazione dell'orientamento del lato di stampa

L'impostazione dell'orientamento varia in base al lato di stampa della carta, a seconda del vassoio utilizzato. Per i formati "Carta Intest." e "Prestampata", impostare l'orientamento sul lato posteriore della carta.

Posizionare con il lato di stampa rivolto nel senso indicato sotto.

Vassoio	In stato normale	Con formato Carta Intest., Prestampata o Preforata impostato
Vassoi 1 - 4	Rivolto verso l'alto	Rivolto verso il basso
Bypass	Rivolto verso il basso	Rivolto verso l'alto

Carta non utilizzabile

- Carta stampata in rilievo
- Carta Stampa
- Supporti speciali per stampanti a getto d'inchiostro (carta fine, lucida, lucidi e così via).
- Carta carbone o carta termica
- Carta incollata
- Carta con graffette
- Carta con segni di piegatura
- Carta strappata
- Lucidi per inchiostro ad olio
- Carta sottile con peso inferiore a 55 g/m² (15 lbs)
- Carta pesante con spessore di 201 g/m² (index 110 lbs) o superiore
- Carta con forme irregolari
- Carta con punti metallici
- Carta umida
- Carta arrotolata
- Carta il cui lato di stampa o posteriore è già stato stampato da un'altra stampante o un altro dispositivo multifunzione.
- Carta ondulata a causa dell'assorbimento di umidità
- Carta stropicciata
- Carta impolverata

Carta non consigliata

- Carta per decalcomanie
- Carta perforata



VASSOIO 1

Nel vassoio 1 è possibile caricare un massimo di 500 fogli (BP-20M22, BP-21M22 o BP-20M24: 250 fogli) di carta in formato da A5R a A3 (da 5-1/2" x 8-1/2"R a 11" x 17").



Se è stato caricato un tipo o un formato di carta diverso da quello caricato in precedenza, verificare le impostazioni in "[IMPOSTAZIONI VASSOI \(pagina 1-28\)](#)". Impostazioni incorrette compromettono la selezione automatica della carta. Possono causare errori di stampa, stampa su carta del formato o del tipo errato o inceppamento della carta.



Non collocare oggetti pesanti sul vassoio o spingere il vassoio verso il basso.



Per impostare il tipo o il formato di carta

Premere il tasto [FUNZIONE SPECIALE] (Fn) e impostare [Imposta Dim.Carta] o [Imp. tipo carta].

► [IMPOSTAZIONI VASSOI \(pagina 1-28\)](#)

1

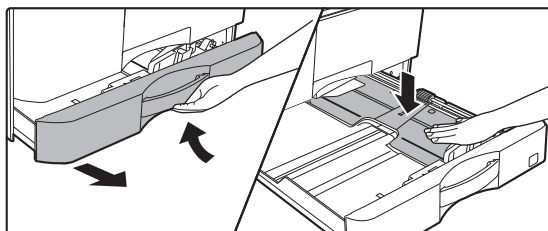

Estrarre il vassoio della carta.

Estrarre con delicatezza il vassoio finché non si arresta. Premere la parte centrale della piastra di pressione verso il basso, fino a che si blocca in posizione.

2

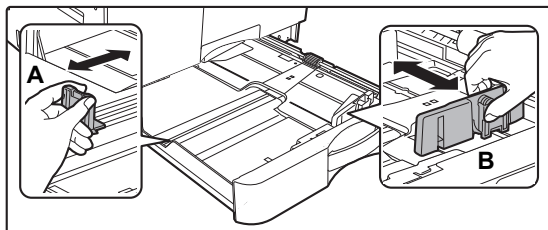

Regolare le piastre delle guide A e B in modo che combacino con le dimensioni longitudinali e trasversali della carta da caricare.

Le piastre delle guide A e B sono scorrevoli. Premere la leva della piastra di separazione e farla scorrere fino al formato carta desiderato.



3

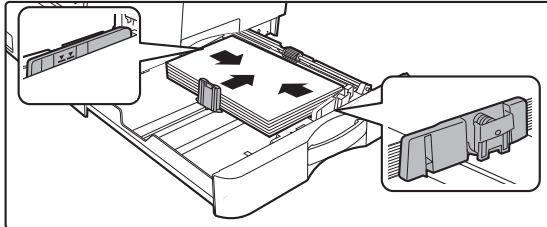
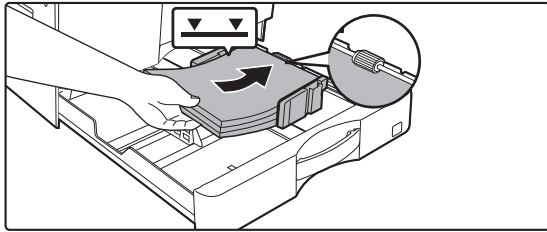

Inserire la carta nel vassoio.

- Aprire il pacco della carta e smazzarla bene prima di caricarla.
- Caricare la carta con il lato di stampa rivolto verso l'alto. Prima di caricarla, impilare la carta dritta.
- Posizionare la carta sotto il rullo sul lato destro del vassoio.

- Dopo aver caricato la carta, chiudere le guide A e B alla larghezza dei fogli, senza lasciare spazi vuoti nel mezzo.
- Non caricare la carta come mostrato di seguito.



- La pila non deve superare la linea dell'indicatore.
- Non aggiungere carta.

4

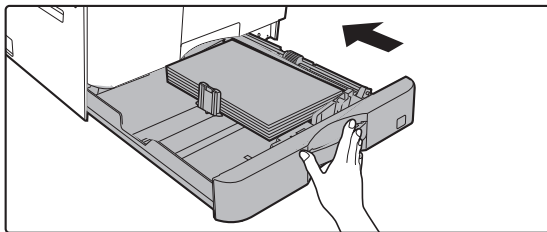

Inserire con delicatezza il vassoio della carta nella macchina.

Spingere lentamente il vassoio fino in fondo, bloccandolo saldamente nella macchina.

Se la carta viene inserita con forza, possono verificarsi disallineamenti e errori di alimentazione.



VASSOIO 2 - 4 (quando sono installati un vassoio di alimentazione carta da 500 fogli e il supporto/2 cassetti da 500 fogli)

Nei vassoi da 2 a 4 è possibile caricare un massimo di 500 fogli di carta in formato da A5R a A3 (da 5-1/2" x 8-1/2" R a 11" x 17").



- In base al paese, alla regione e al modello, il vassoio 2 è installato per impostazione predefinita.
- Se è stato caricato un tipo o un formato di carta diverso da quello caricato in precedenza, verificare le impostazioni in "[IMPOSTAZIONI VASSOI \(pagina 1-28\)](#)". Impostazioni incorrette compromettono la selezione automatica della carta. Possono causare errori di stampa, stampa su carta del formato o del tipo errato o inceppamento della carta.



Non collocare oggetti pesanti sul vassoio né spingere il vassoio verso il basso.



Per impostare il tipo o il formato di carta

Premere il tasto [FUNZIONE SPECIALE] (**Fn**) e impostare in [Paper Size Set] o [Imp. tipo carta].

► [IMPOSTAZIONI VASSOI \(pagina 1-28\)](#)

1

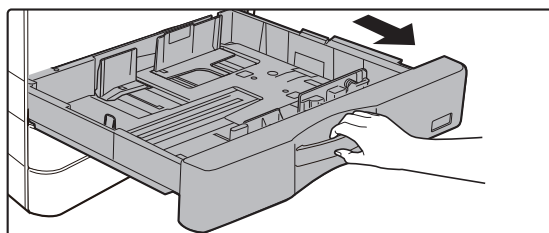

Estrarre il vassoio della carta.

Estrarre con delicatezza il vassoio finché non si arresta. Per caricare la carta, passare al punto 3. Per caricare un formato diverso di carta, passare al punto successivo.

2

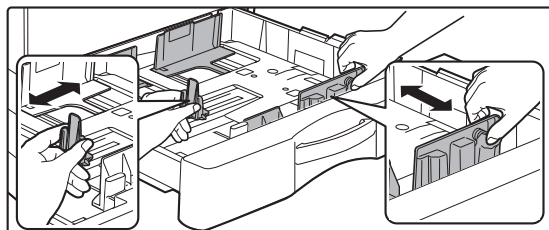

Regolare le piastre delle guide A e B in modo che combacino con le dimensioni longitudinali e trasversali della carta da caricare.

Le piastre delle guide A e B sono scorrevoli. Premere la leva della piastra di separazione e farla scorrere fino al formato carta desiderato.



3

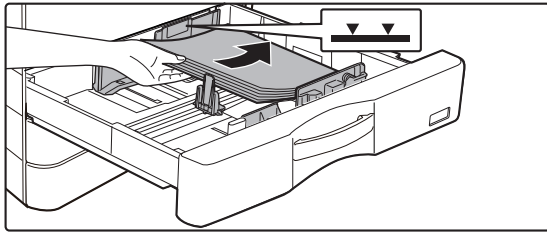

Inserire la carta nel vassoio.

- Aprire il pacco della carta e smazzarla bene prima di caricarla.
- Caricare la carta con il lato di stampa rivolto verso l'alto. La pila non deve superare la linea dell'indicatore (massimo 500 fogli).



- In caso di inceppamento, capovolgere e/o girare la carta e ricaricarla.
- Se la carta si arriccia, livellarla prima di caricarla.
- Regolare la piastra divisoria in maniera da non lasciare spazi tra la carta e la piastra medesima.
- Non aggiungere carta.
- Non caricare la carta come mostrato di seguito.



4

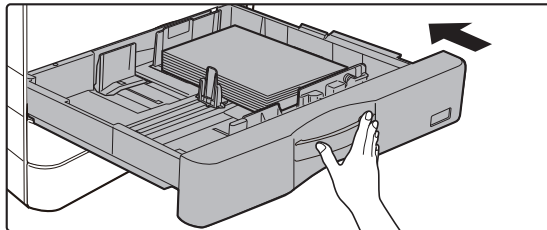

Inserire con delicatezza il vassoio della carta nella macchina.

Spingere lentamente il vassoio fino in fondo, bloccandolo saldamente nella macchina.

Se la carta viene inserita con forza, possono verificarsi disallineamenti o errori di alimentazione.



CARICAMENTO DELLA CARTA NEL VASSOIO DI BYPASS

Utilizzare il vassoio di bypass per stampare su carta comune, buste, fogli di etichette e altri supporti speciali. È possibile caricare fino a 100 fogli di carta (carta pesante compresa tra 106 g/m² e 200 g/m² (da copertina da 28 lbs. a index da 110 lbs.): 30 fogli) e busta (sistema AB: 10 fogli, sistema pollici: 5 fogli), lucidi: 40 fogli) per la stampa continua, analogamente agli altri vassoi.



- Quando si utilizza carta comune diversa dalla carta standard Sharp o supporti speciali diversi dai lucidi consigliati da SHARP, carta lucida, oppure quando si stampa sul retro di un foglio con un lato già stampato, caricare un foglio per volta. Il caricamento di più di un foglio per volta causerà inceppamenti.
- Prima del caricamento della carta, appianare qualsiasi piega presente sui fogli.
- Per aggiungere la carta, abbassare la piastra di pressione finché si blocca, togliere la carta restante nel vassoio di bypass, unirla a quella da aggiungere e ricollocarla nuovamente nel vassoio di bypass. Se si aggiunge la carta senza prelevare quella rimanente, potrebbero verificarsi inceppamenti. Se si caricano più fogli del numero massimo consentito, possono verificarsi errori di alimentazione della carta.
- Dopo aver caricato la carta nel vassoio bypass, controllarne sempre il tipo e il formato.

Posizionamento dell'originale

Caricare la carta secondo l'orientamento orizzontale.

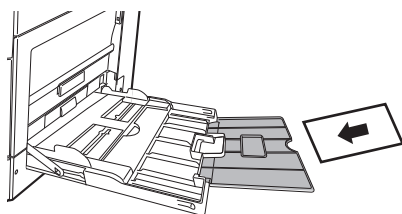

Inserimento di lucidi



- Utilizzare lucidi consigliati da SHARP.
- Quando si caricano più fogli di lucidi nel vassoio di bypass, smazzare i fogli diverse volte prima del caricamento.
- Quando si effettua la stampa sui lucidi, rimuovere ciascuno di essi a mano a mano che sono stampati. Se nel vassoio di uscita rimangono impilati numerosi lucidi, potrebbero incollarsi gli uni agli altri o arricciarsi.

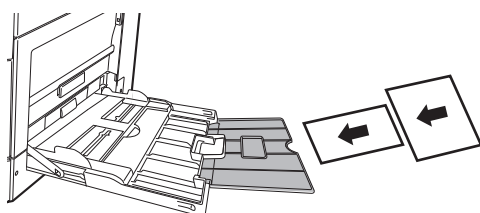



Caricamento di buste

In caso di inserimento di buste nel vassoio di bypass, allinearle al lato sinistro con l'orientamento visualizzato di seguito. È possibile stampare o copiare solo sul lato anteriore delle buste. Posizionare il lato anteriore rivolto verso il basso. Piegare l'aletta in modo da appiattirla completamente.

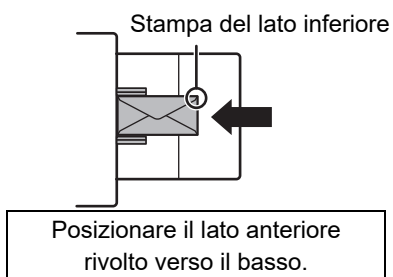
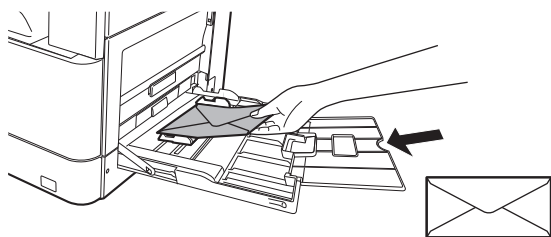

Posizionamento DL

- Aprire il lembo della busta.
- Posizionare in modo tale che il lembo si trovi a destra.

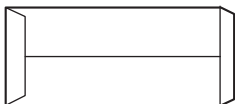

Posizionamento del formato C4, C5 o C6

- Chiudere il lembo della busta.
- Posizionare in modo tale che il lembo si trovi sul retro.

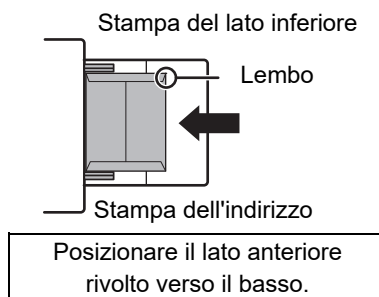
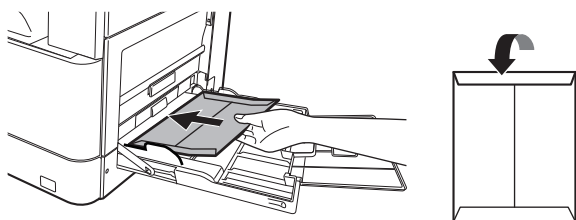



Informazioni importanti per l'utilizzo delle buste

- Non stampare su entrambi i lati di una busta. Ciò potrebbe determinare degli inceppamenti o una scarsa qualità di stampa.
- Vi sono delle limitazioni per alcuni tipi di buste. Per ulteriori informazioni, consultare un tecnico dell'assistenza qualificato.
- Alcuni ambienti operativi potrebbero causare pieghe, sbavature, inceppamenti, scarsa fusione del toner o guasti alla macchina.
- Alcune buste possono causare inceppamenti a seconda delle dimensioni del lembo.
- Piegare l'aletta della busta in modo da appiattirla completamente. Se l'aletta rimane sollevata, può verificarsi un errore di alimentazione.
- Non utilizzare le buste seguenti:
 - Buste con parti metalliche, ganci in plastica o ganci a nastro
 - Buste con spago di chiusura
 - Buste con finestra
 - Buste foderate
 - Buste con superficie irregolare, ad esempio goffrate
 - Buste duplex o con materiale adesivo o sintetico per la sigillatura
 - Buste realizzate a mano
 - Buste contenenti aria
 - Buste danneggiate da grinze, pieghe o strappi

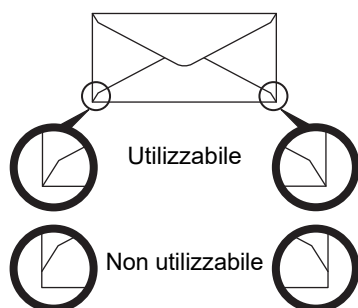

- È meglio non utilizzare buste con un angolo incollato sul retro non correttamente allineato con il bordo perché potrebbero formarsi delle pieghe.
- La qualità di stampa non è garantita nell'area di 10 mm (13/32") intorno ai bordi della busta.
- La qualità di stampa non è garantita su parti di buste in cui è presente un'ampia differenza del passo di spessore, come nel caso di parti a quattro strati o parti con meno di tre strati.
- La qualità di stampa non è garantita per buste con linguetta autoadesiva staccabile per sigillare le buste.

Precauzioni per il posizionamento delle buste

- Appianare le pieghe
- Verificare che siano piatte, che non contengano aria
- Verificare che i quattro bordi piegati siano appiattiti (per il modello con lembi, i tre bordi)
- Allineare su una superficie piana
- Se nel vassoio di uscita rimangono impilati numerosi lucidi, potrebbero incollarsi gli uni agli altri o arricciarsi.



Informazioni importanti per l'utilizzo di fogli di etichette

- Per ulteriori informazioni, contattare il rivenditore o il centro di assistenza autorizzato più vicino.
- È possibile che alcune etichette debbano essere caricate nel vassoio bypass con l'orientamento corretto. Attenersi alla procedura descritta.
Se un modulo è già stato stampato sulle etichette e le immagini stampate e il modulo prestampato non sono allineati, regolare le impostazioni dell'applicazione o del driver di stampa per ruotare le immagini di stampa.
- Non utilizzare i seguenti fogli di etichette.
 - Fogli di etichette privi della parte adesiva
 - Fogli di etichette con adesivo esposto
 - Fogli con una direzione di alimentazione specifica non supportata dalla macchina
 - Fogli di etichette già alimentati in precedenza o privi di alcune etichette
 - Fogli di etichette composti da più fogli
 - Fogli di etichette che non supportano la stampa laser
 - Fogli di etichette non resistenti al calore
 - Fogli di etichette con perforazioni sulla carta di supporto
 - Fogli di etichette con intagli sulla carta di supporto
 - Fogli di etichette non standard
 - Fogli di etichette con adesivo deteriorato per un inutilizzo prolungato o altri motivi
 - Fogli di etichette con tagli che potrebbero esporre la carta di supporto
 - Fogli di etichette arricciati o con altre deformazioni
 - Fogli di etichette strappati o stropicciati
 - Tre o più fogli di etichette.

Caricamento della carta

1

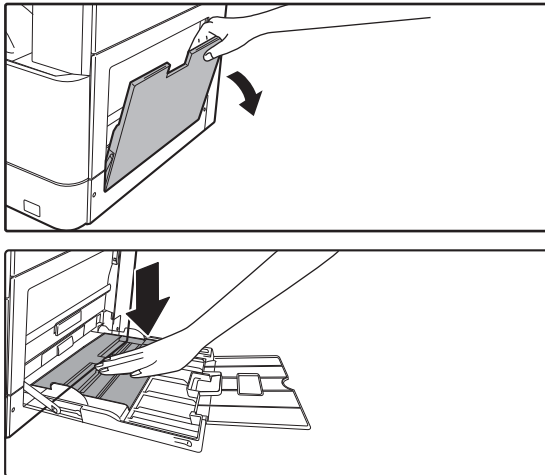

Aprire il vassoio bypass.

Se si carica carta di lunghezza superiore a 250 mm (9-27/32"), aprire il vassoio estensibile.



Non collocare oggetti pesanti sul vassoio bypass o spingere verso il basso il vassoio.

2

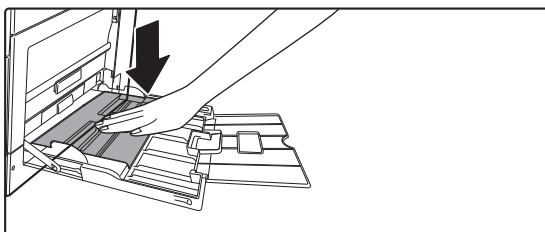

Premere la parte centrale della piastra di pressione verso il basso, fino a che si blocca in posizione.



3

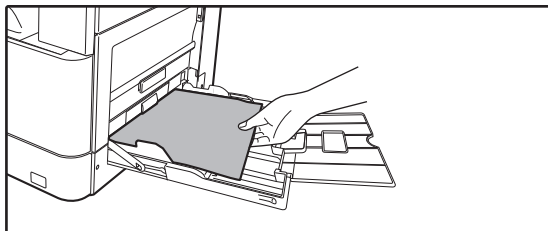

Caricare la carta con il lato da stampare rivolto verso il basso.

Inserire completamente la carta lungo le guide del vassoio bypass finché non si arresta lentamente. Se la carta viene inserita con forza eccessiva, il bordo iniziale potrebbe piegarsi all'indietro. Se la carta è eccessivamente allentata durante l'inserimento, possono verificarsi disallineamenti o errori di alimentazione.

La carta non deve superare il numero massimo consentito di fogli.

4

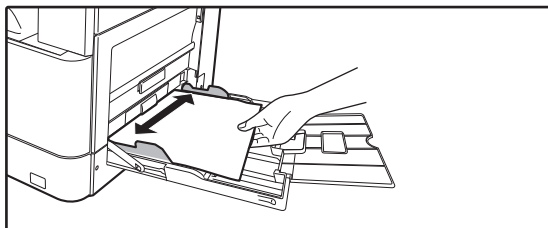

Impostare correttamente le guide del vassoio bypass in base alla larghezza della carta.

Regolare le guide del vassoio bypass in modo che siano leggermente a contatto con la carta caricata.



- Non caricare la carta con forza. In caso contrario, possono verificarsi errori di alimentazione.
- Se le guide del vassoio bypass presentano una larghezza più ampia rispetto alla carta, spostare le guide finché non si adattano correttamente alla larghezza della carta. Se le guide sono troppo ampie, la carta potrebbe torcersi o arrotolarsi.
- **Come chiudere il vassoio bypass.**
Rimuovere la carta restante dal vassoio bypass quindi abbassare la piastra di pressione spingendola al centro, fino a che si blocca. Dopo aver bloccato la piastra di pressione, chiudere il vassoio estensibile e successivamente il vassoio bypass.



IMPOSTAZIONI VASSOI

Questi programmi vengono utilizzati per modificare le impostazioni del tipo e del formato della carta di un vassoio e per la commutazione automatica dei vassoi.

Modificare l'impostazione del formato carta del vassoio

Se il formato della carta caricata differisce da quello indicato sul display, attenersi alla procedura descritta sotto per modificare le impostazioni di formato del vassoio.

L'impostazione del formato della carta non può essere modificata durante la copia, la stampa o in presenza di un inceppamento. Tuttavia, se la macchina ha esaurito la carta o il toner, le impostazioni di formato carta possono essere modificate durante la copia e la stampa.

Vedere [TIPI DI CARTA APPLICABILI \(pagina 1-15\)](#) per informazioni sulle specifiche relative ai tipi e ai formati di carta che possono essere caricati nei vassoi.

Premere il tasto [FUNZIONE SPECIALE] (Fn), quindi premere il tasto [▼] o [▲] per selezionare "Imposta Dim. Carta".

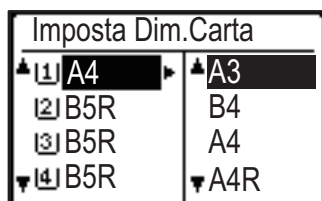

Premere il tasto [▼] o [▲] per selezionare il vassoio per il quale si sta modificando il formato della carta. Premere il tasto [▶], quindi premere i tasti [▼][▲] per selezionare il formato della carta.

Premere il tasto [OK]



[1]: Mostra il vassoio "1".

[2]: Mostra il vassoio "2".

[3]: Mostra il vassoio "3".

[4]: Mostra il vassoio "4".

[bypass]: Mostra il vassoio bypass.

Per maggiori informazioni sui vassoi e i relativi numeri, vedere [Tipi di carta utilizzabili in ogni vassoio \(pagina 1-17\)](#).

Disattivare (attivare) la commutazione automatica vassoio

Quando la commutazione automatica vassoio è attiva e la carta si esaurisce durante la copia o la stampa, il lavoro proseguirà utilizzando la carta di un altro vassoio, se tale vassoio contiene carta dello stesso tipo e formato. (Questa funzione non è attiva durante l'utilizzo del vassoio bypass).

Questa funzione stata abilitata dal produttore. Se si desidera disabilitarla, seguire la procedura indicata.

Premere il tasto [FUNZIONE SPECIALE] (Fn), selezionare "Imposta Dim. Carta", quindi premere più volte il tasto [▼] fino a visualizzare "Commutaz. Vass. Automatica".

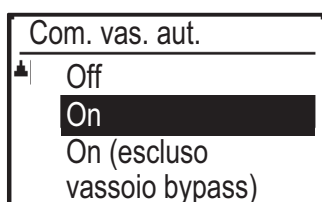

Selezionando "On (escluso vassoio bypass)", sarà utilizzata la carta che si trova in tutti i vassoi fatta eccezione del vassoio bypass.



Modifica del tipo di carta di un vassoio

Per modificare l'impostazione del tipo di carta di un vassoio, seguire i punti qui descritti.

Premere il tasto [FUNZIONE SPECIALE] (**Fn**), selezionare "Imp. tipo carta", selezionare il vassoio premendo il tasto [▼] o [▲], quindi premere il tasto [OK]. Selezionare il tipo di carta desiderato e premere il tasto [OK].

Vedere [TIPI DI CARTA APPLICABILI \(pagina 1-15\)](#) per informazioni sulle specifiche relative ai tipi e ai formati di carta che possono essere caricati nei vassoi.





POSIZIONAMENTO DELL'ORIGINALE

SCELTA DI UNA PROCEDURA DI INSERIMENTO DELL'ORIGINALE A SECONDA DEL TIPO E DELLO STATO DI QUEST'ULTIMO

Inserire l'originale nell'alimentatore automatico dei documenti. A seconda del tipo e dello stato dell'originale, utilizzare il piano documenti. Seguire le istruzioni per selezionare il metodo di inserimento dell'originale.

Per inserirlo nell'alimentatore automatico dei documenti, vedere "[ALIMENTATORE AUTOMATICO DEI DOCUMENTI \(pagina 1-30\)](#)".

ALIMENTATORE AUTOMATICO DEI DOCUMENTI

In questa sezione vengono illustrate le modalità di posizionamento degli originali nell'alimentatore automatico dei documenti.



- Prima di inserire gli originali nel vassoio di alimentazione documenti, ricordare di rimuovere tutti i punti metallici o le graffette.
- Se gli originali presentano parti umide dovute a liquidi di correzione, inchiostro o colla per stampone, attendere che si siano asciugati prima di eseguire delle copie, per evitare di sporcare l'interno della macchina o il piano documenti.
- Non utilizzare gli originali elencati di seguito. In quanto potrebbero provocare il inceppamenti e sbavature. Lucidi o altri materiali trasparenti per copie di backup, carta semitrasparente, carta carbone, carta termica o originali stampati con nastro per inchiostro a trasferimento termico non devono essere inseriti nell'alimentatore di documenti. Gli originali da inserire nell'alimentatore non devono essere danneggiati, squalciti, piegati, incollati tra loro in modo approssimativo o con fori ritagliati. Gli originali con più fori diversi dalla carta con due o tre fori potrebbero non essere inseriti correttamente.
- La condizione, il materiale, la forma o il metodo di fabbricazione di alcuni biglietti da visita può impedire la corretta alimentazione o digitalizzazione.
- Quando si utilizzano originali con due o tre fori, posizzarli in modo che il bordo perforato sia in una posizione distante dalla fessura di alimentazione del vassoio di alimentazione documenti. Specificare l'orientamento dell'originale tramite [Dim. orig.].

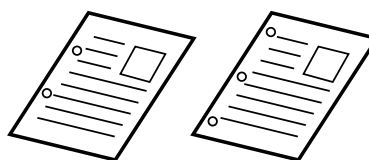
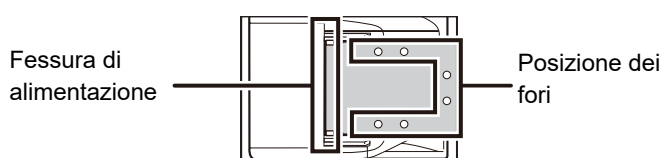



Formati consentiti per gli originali

Dimensioni minime originale	Dimensioni massime originale
<p>Formato standard 210 mm (longitudinale) × 148 mm o A5 5-1/2" (longitudinale) × 8-1/2" (trasversale)</p> <p>Formato non standard (Formato minimo che può essere specificato manualmente) 131 mm (longitudinale) × 140 mm (trasversale) 5-1/8" (longitudinale) × 5-1/2" (trasversale)</p>	<p>Formato standard 297 mm (longitudinale) × 420 mm (trasversale) o A3 11" (longitudinale) × 17" (trasversale)</p> <p>Formato non standard (Formato massimo che può essere specificato manualmente) Modalità di copia/modalità scanner: 297 mm (longitudinale) × 432 mm (trasversale) 11-5/8" (longitudinale) × 17" (trasversale)</p>

Se l'originale non ha un formato standard, vedere di seguito le spiegazioni appropriate per informazioni sulla modalità da utilizzare.

- FOTOCOPIATRICE: "[SCELTA DEL FORMATO DELL'ORIGINALE \(pagina 2-12\)](#)"
- SCANNER: "[PROCEDURA BASILARE DI TRASMISSIONE \(pagina 4-5\)](#)"

Grammature degli originali consentite

Scansione su 1 facciate: da 50 a 128 g/m² (bond da 13 a 32 lbs)

Scansione su 2 facciate: da 50 a 105 g/m² (bond da 13 a 28 lbs)

Carta sottile (1 lato): da 35 a 49 g/m² (bond da 9 a 13 lbs)

Per digitalizzare gli originali da 35 g/m² a 49 g/m², utilizzare "Mod.scan.lenta" nella funzione Modi Speciali. Se si tenta di eseguire la scansione senza utilizzare la funzione "Mod.scan.lenta", è possibile che l'originale si inceppi.

La scansione a 2 facciate dell'originale non avviene quando è abilitato "Mod.scan.lenta".

1

Verificare che sul piano documenti non sia posizionato un originale.

2

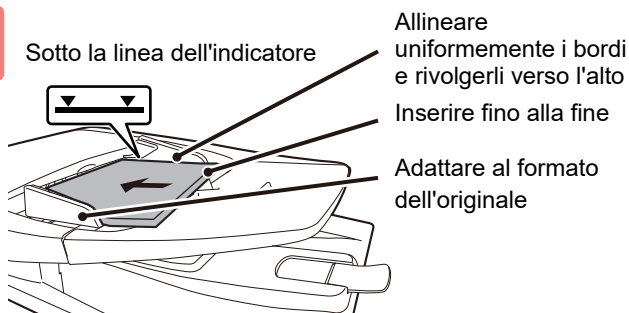

Posizionare l'originale.

È possibile inserire fino a 100 fogli.

Al termine della scansione nell'alimentatore automatico dei documenti, rimuovere gli originali dal vassoio di uscita degli originali.



LASTRA DI ESPOSIZIONE

In questa sezione viene illustrata la procedura per il posizionamento dell'originale sul piano documenti.



- Chiudere lentamente l'alimentatore automatico dei documenti. Una brusca chiusura potrebbe danneggiare l'alimentatore.
- Prestare attenzione alle dita durante la chiusura dell'alimentatore automatico dei documenti.

Formati consentiti per gli originali

Dimensioni massime originale

Formato standard

297 mm (longitudinale) x 420 mm (trasversale) o A3
11" (longitudinale) x 17" (trasversale)

Formato non standard

297 mm (longitudinale) x 432 mm (trasversale)
11-5/8" (longitudinale) x 17" (trasversale)

Se l'originale non ha un formato standard, vedere di seguito le spiegazioni appropriate per informazioni sulla modalità da utilizzare.

- FOTOCOPIATRICE: "[SCELTA DEL FORMATO DELL'ORIGINALE \(pagina 2-12\)](#)"
- SCANNER: "[PROCEDURA BASILARE DI TRASMISSIONE \(pagina 4-5\)](#)"

1

Aprire l'alimentatore automatico dei documenti.

2

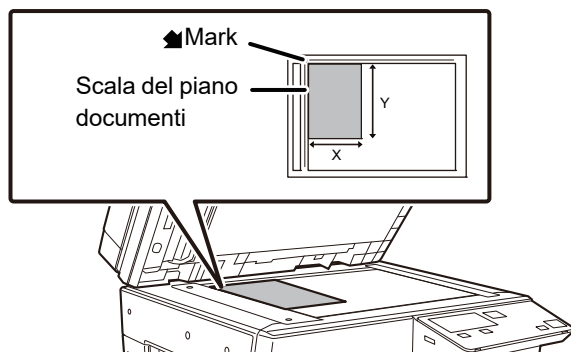

Caricare la carta con il lato da stampare rivolto verso il basso.

Posizionare la facciata dell'originale rivolta verso il basso con l'angolo superiore sinistro allineato all'angolo posteriore sinistro (alla punta del segno ) del piano documenti.

3

Chiudere l'alimentatore automatico dei documenti.

Dopo aver inserito l'originale, chiudere l'alimentatore automatico dei documenti. Se dovesse restare aperto, le parti esterne all'originale verrebbero copiate in nero, con conseguente eccesso di consumo di toner.



Se gli originali presentano parti umide dovute a liquidi di correzione, inchiostro o colla per stampone, attendere che si siano asciugati prima di eseguire delle copie, per evitare di sporcare l'interno della macchina o il piano documenti.



MANUTENZIONE

Questa sezione descrive come controllare il conteggio totale o il toner residuo, regolare il contrasto del display, pulire la macchina e sostituire la cartuccia di toner.

CONTROLLO DEL TOTALE DELLE COPIE PRODOTTE E DEL TONER RESIDUO

Per controllare il numero totale di pagine prodotte in modalità di copia e stampa, tenere premuto il tasto [COPIA] (📄) quando la macchina è in standby. Fintanto che il tasto viene tenuto premuto, verranno visualizzati i conteggi. Il conteggio totale può essere usato come linea guida per la pulizia. Quando il conteggio totale supera il valore "99.999.999", il contatore torna a visualizzare "0".

Il livello del toner viene mostrato nella parte inferiore della schermata.

Conteggio Totale	57,600
Toner rimanente (%)	100-75



- È anche possibile controllare il conteggio premendo il tasto [FUNZIONI SPECIALI] (Fn) e selezionando "Conteggio Totale" nella schermata del menu funzione.
- Ogni foglio a due facciate prodotto viene conteggiato come due pagine.
- Le copie e le stampe bianche sono incluse nel conteggio.
- Se l'ultima pagina di un lavoro di copia a due facciate è bianca, non viene inclusa nel conteggio.

REGOLAZIONE DEL CONTRASTO DEL DISPLAY

Il contrasto del display può essere regolato come illustrato di seguito.

1

Premere il tasto [FUNZIONE SPECIALE] (Fn).

Verrà visualizzata la schermata "Funzione Speciale".

2

Selezionare "CONTRASTO DISPLAY" usando i tasti [▼] e [▲].

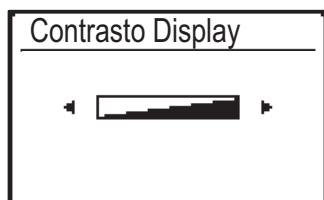
3

Premere il tasto [OK]

Verrà visualizzata la schermata "Contrasto Display".

4

Regolare il contrasto con i tasti [◀] e [▶].

Per ripristinare le impostazioni predefinite per il contrasto, premere il tasto [C].

5

Premere il tasto [OK].

La visualizzazione torna alla schermata di base.



MANUTENZIONE ORDINARIA

Pulire periodicamente la macchina, al fine di garantire costanti prestazioni di elevata qualità.



Non utilizzare spray infiammabili per pulire la macchina. Se il gas proveniente dalla bomboletta spray entra in contatto con i componenti elettrici caldi o con l'unità fusore all'interno della macchina, potrebbero verificarsi incendi o scosse elettriche.



- Non utilizzare solventi, benzene o sostanze volatili simili per pulire la macchina. Potrebbero rovinare o scolorire l'alloggiamento.
- Utilizzare un panno morbido per rimuovere delicatamente lo sporco dall'area del pannello di controllo con finitura a specchio (illustrata a destra). Se si utilizza un panno ruvido o se strofina con forza, la superficie potrebbe danneggiarsi.
L'area con la finitura a specchio è l'area .

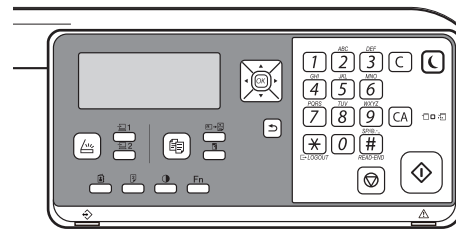

PULIZIA DEL PIANO DOCUMENTI E DELL'ALIMENTATORE AUTOMATICO DEI DOCUMENTI

Se il piano documenti o la lastra posteriore dei documenti si sporcano, la sporcizia assumerà la forma di macchie o righe colorate o bianche nell'immagine digitalizzata. È necessario tenerli sempre puliti.

Strofinare le parti con un panno morbido e pulito.

Se necessario, inumidire il panno con acqua o una piccola quantità di detergente neutro. Al termine strofinare delicatamente con un panno asciutto e pulito.

Esempi di righe nell'immagine

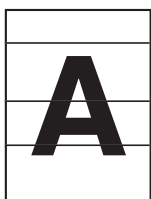

Righe nere



Righe bianche

Piano documenti

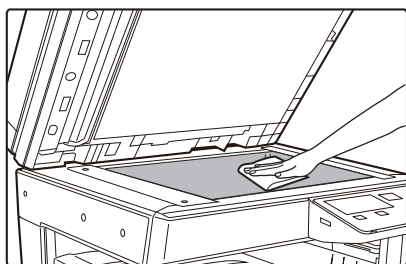

Lastra posteriore dei documenti

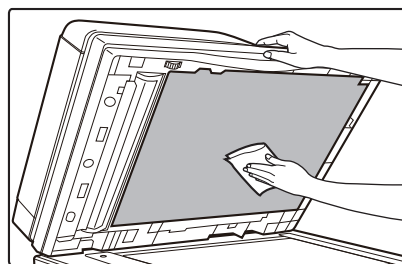



AREA DI SCANSIONE

Se, utilizzando l'alimentatore automatico dei documenti, appaiono delle righe nere o bianche sulle immagini digitalizzate, pulire l'area di scansione (la lastra lunga e sottile accanto al piano documenti).

1

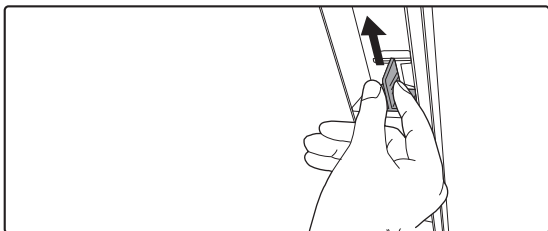

Aprire l'alimentatore automatico dei documenti e rimuovere il pulitore per vetri.

2

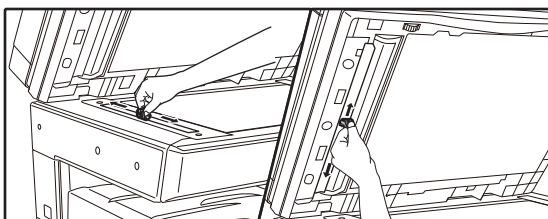

Pulire l'area di scansione documenti sul piano documenti con un apposito pulitore.

3

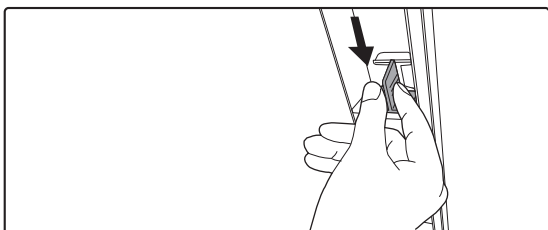

Riporre il pulitore per vetri.



PULIZIA DEL RULLO DI ALIMENTAZIONE DEL VASSOIO DI BYPASS

Se la carta si inceppa di frequente quando si alimentano buste o carta pesante attraverso il vassoio bypass, strofinare la superficie del rullo di alimentazione con un panno morbido, inumidito con acqua.

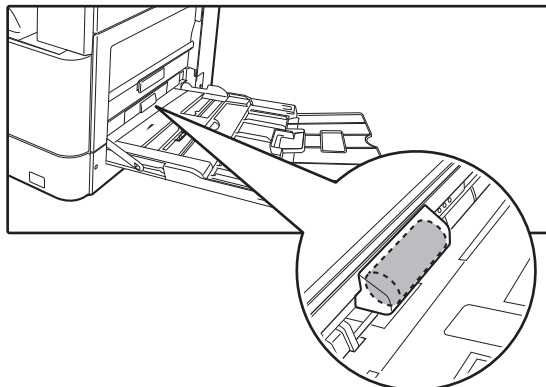

PULIZIA DEL RULLO DI ALIMENTAZIONE DELLA CARTA

Se sull'originale digitalizzato appaiono righe o macchie quando si utilizza l'alimentatore automatico dei documenti, strofinare la superficie del rullo con un panno morbido, inumidito con acqua.

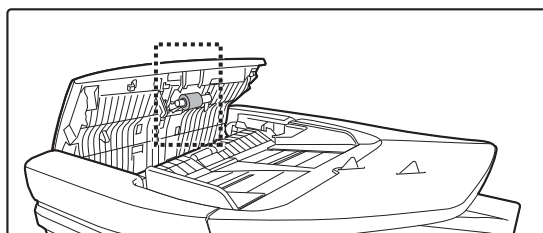



SOSTITUZIONE DELLA CARTUCCIA DEL TONER

Sostituire sempre la cartuccia del toner dopo la visualizzazione del messaggio "Cambiare cartuccia di toner.". È necessario avere a disposizione un set di cartucce del toner di scorta in modo da poter sostituire una cartuccia del toner immediatamente non appena il toner si esaurisce.

Messaggio di sostituzione

Toner basso
(non sostituire cartuccia finché
non è richiesto)

Alla visualizzazione di questo messaggio, preparare una cartuccia del toner per la sostituzione.



Se si continua a stampare, viene visualizzato il seguente messaggio. Alla visualizzazione del messaggio, preparare una cartuccia del toner e sostituirla. In questo stato, la stampa è consentita. Tuttavia, questo messaggio non appare durante la stampa.

Cambia cartuccia toner.

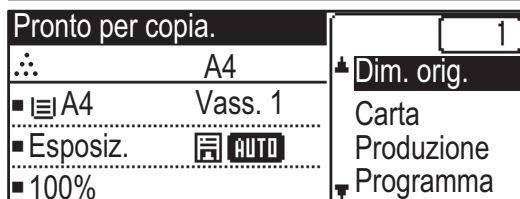

Se si continua a usare la macchina, verrà visualizzato il seguente messaggio di esaurimento toner e l'indicatore di avvio si spegnerà. Se la macchina si trova in questo stato, non sarà possibile stampare fino alla sostituzione della cartuccia del toner. Sostituire la cartuccia del toner.

Cambia cartuccia toner.



I messaggi sopra scompariranno premendo un tasto sul pannello di controllo.

1

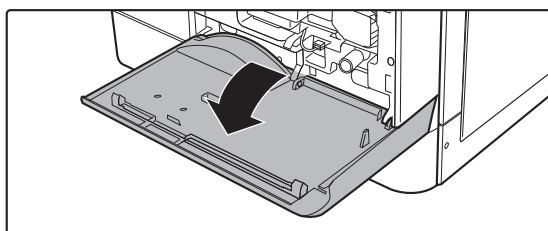

Aprire il coperchio frontale.



2

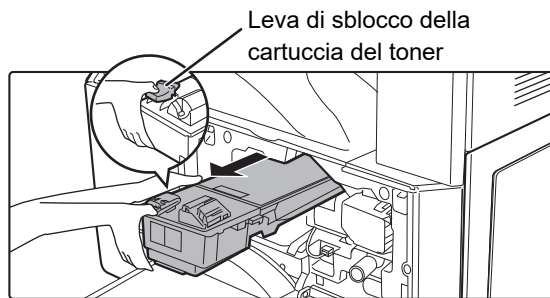

Estrarre la cartuccia del toner premendo la leva di sblocco.

Quando si estrae la cartuccia del toner, posizionare l'altra mano sulla rientranza della cartuccia.



Nel caso venisse estratta in modo repentino, il toner potrebbe versarsi.

3

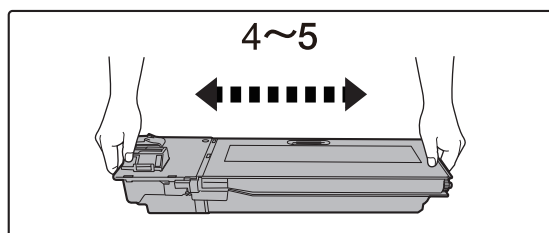

Estrarre dalla confezione la nuova cartuccia del toner ed agitarla orizzontalmente 4 o 5 volte.

4

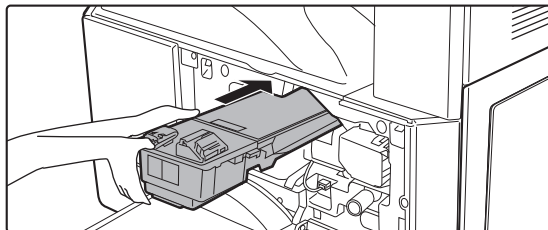

Inserire la cartuccia del toner lungo le guide, finché scatta in posizione, mantenendo premuta la leva di rilascio.

Se la cartuccia del toner è sporca o impolverata, prima di installarla, procedere con la sua pulizia.

5

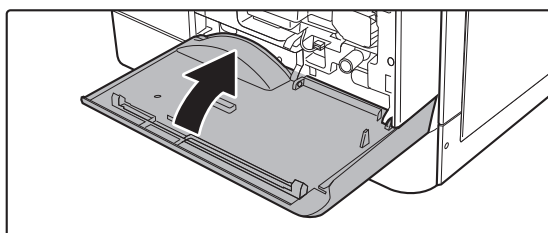

Chiudere il coperchio frontale.

Dopo aver sostituito la cartuccia del toner, la macchina passa automaticamente in modalità di regolazione immagine. Non aprire lo sportello anteriore durante questo passaggio.



- Non gettare la cartuccia del toner nel fuoco. Il toner è volatile e può causare bruciature.
- Conservare le cartucce del toner lontano dalla portata dei bambini.
- Se la cartuccia del toner viene conservata in verticale, il toner può solidificarsi e divenire inutilizzabile. Conservare sempre le cartucce di toner sul lato.
- L'utilizzo di cartucce del toner diverse da quelle raccomandate da SHARP potrebbe impedire il raggiungimento della qualità e delle prestazioni ottimali e danneggiare la macchina. Utilizzare sempre le cartucce del toner raccomandate da SHARP.



- Il tecnico dell'assistenza ritirerà le cartucce di toner usate.
- Per visualizzare la quantità approssimativa di toner residuo (indicata in %), tenere premuto il pulsante [COPIA] durante la stampa o in modalità stand-by. Se la percentuale è compresa nell'intervallo "25-0%", tenere a disposizione una nuova cartuccia del toner per la sostituzione prima che il toner si esaurisca.



INSERIMENTO DEI CARATTERI

Questa sezione spiega come inserire e modificare i caratteri per i nomi degli account, dei programmi e i caratteri di ricerca per l'elenco degli indirizzi.

CARATTERI AMMISSIBILI

Caratteri ammissibili per i nomi

E' possibile inserire i caratteri seguenti:

- È possibile inserire fino a 36 caratteri per quanto riguarda un nome.
Tuttavia, è possibile inserire max. 18 caratteri per ciascun nome di conto o di mittente.
- Lettere maiuscole, lettere minuscole, numeri, caratteri speciali, simboli.

Caratteri ammissibili per i caratteri di ricerca

E' possibile usare i caratteri seguenti:

- Possono essere inseriti fino a 10 caratteri per quanto riguarda i caratteri di ricerca.
- Lettere maiuscole, lettere minuscole, numeri, caratteri speciali.



- Normalmente, i caratteri di ricerca consistono nei primi 10 caratteri del nome immesso per un destinatario.
 - I caratteri di ricerca si utilizzano quando si effettuano il salvataggio e la selezione della destinazione desiderata.
 - Se il nome di un destinatario comprende un simbolo, quest'ultimo non potrà essere memorizzato come carattere di ricerca.
 - I caratteri di ricerca sono modificabili.
-



PRIMA DI USARE LA MACCHINA ► INSERIMENTO DEI CARATTERI

I caratteri vengono immessi premendo i tasti numerici sul pannello di controllo. Di seguito vengono mostrate le lettere immesse con ciascun tasto numerico.



Caratteri ammissibili		
Tasto	Caratteri ammissibili per i nomi	Caratteri ammissibili per i caratteri di ricerca
1	1 Spazio	1 Spazio
2	a b c 2 A B C	a b c 2 A B C
3	d e f 3 D E F	d e f 3 D E F
4	g h i 4 G H I	g h i 4 G H I
5	j k l 5 J K L	j k l 5 J K L
6	m n o 6 M N O	m n o 6 M N O
7	p q r s 7 P Q R S	p q r s 7 P Q R S
8	t u v 8 T U V	t u v 8 T U V
9	w x y z 9 W X Y Z	w x y z 9 W X Y Z
*	*}[[?>=;:,+)('&%\$"!/_-.@#	
0	0	0
#	Utilizzare per inserire caratteri speciali.	Utilizzare per inserire caratteri speciali.



Per inserire due caratteri di seguito che richiedono lo stesso tasto, premere il tasto [►] per spostare il cursore dopo aver inserito il primo carattere.

Esempio: come inserire "ab" (quando si inserisce direttamente un indirizzo e-mail)

Premere il tasto [2] una volta, premere il tasto [►] una volta per spostare il cursore, infine premere il tasto [2] due volte.



COPIATRICE

OPERAZIONI PRELIMINARI ALL'USO DELLA MACCHINA COME COPIATRICE

MODALITÀ DI COPIA	2-2
SEQUENZA DI COPIA	2-3
SELEZIONE DEL VASSOIO DELLA CARTA PER LA COPIA	2-4

PROCEDURA DI BASE PER L'ESECUZIONE DELLE COPIE

COPIA	2-5
• USO DELL'ALIMENTATORE AUTOMATICO DEI DOCUMENTI PER LA COPIA	2-5
• USO DEL PIANO DOCUMENTI PER LA COPIA	2-6
• ANNULLAMENTO DI UN PROCESSO DI COPIA	2-6
COPIA DUPLEX AUTOMATICA	2-7
CAMBIAMENTO DELL'ESPOSIZIONE E DEL TIPO IMMAGINE DELL'ORIGINALE	2-8
• REGOLAZIONE AUTOMATICA DELL'ESPOSIZIONE E DEL TIPO DI ORIGINALE	2-8
• REGOLAZIONE MANUALE DELL'ESPOSIZIONE E DEL TIPO DI ORIGINALE	2-8
INGRANDIMENTO/RIDUZIONE	2-10
SELEZIONE AUTOMATICA DEL RAPPORTO	2-11
SCELTA DEL FORMATO DELL'ORIGINALE	2-12
ESECUZIONE DI COPIE USANDO IL VASSOIO DI BYPASS	2-14
• IMPOSTAZIONE DEL TIPO E DEL FORMATO DI CARTA CARICATA NEL VASSOIO DI BYPASS ..	2-14

COMODE FUNZIONI DI COPIA

USCITA	2-16
• Rotazione automatica dell'immagine copiata (Rotazione Copia)	2-16
• IMPOSTAZIONE DI FASCICOLAZIONE	2-17
• COPIA ID CARD	2-19

MODI SPECIALI

COPIA DI PIÙ ORIGINALI SU UN UNICO FOGLIO DI CARTA (COPIA 2 SU 1 / 4 SU 1)	2-20
SCANSIONE DI ORIGINALI SOTTILI (SCANS. LENTA)	2-22
COPIA DI ENTRAMBI I LATI DI UN BIGLIETTO COME PAGINA SINGOLA (FORMATO BIGLIETTO)	2-23
REGOLAZIONE DELLA NITIDEZZA DI UN'IMMAGINE (NITIDEZZA)	2-24
REGOLAZIONE DELLO SFONDO SCHIARENDO O SCURENDO LE AREE CHIARE DELL'ORIGINALE (SOPPRIMI BG)	2-25

PROGRAMMI

IMPOSTAZIONI DI USO FREQUENTE (PROGRAMMI)	2-26
• MEMORIZZAZIONE DI UN PROGRAMMA	2-26
• MODIFICA DI UN PROGRAMMA	2-27
• CANCELLAZIONE DI UN PROGRAMMA	2-28
• USO DI UN PROGRAMMA	2-28



OPERAZIONI PRELIMINARI ALL'USO DELLA MACCHINA COME COPIATRICE

MODALITÀ DI COPIA

Premere il tasto [COPIA] () sul pannello di controllo per cambiare la modalità copia.

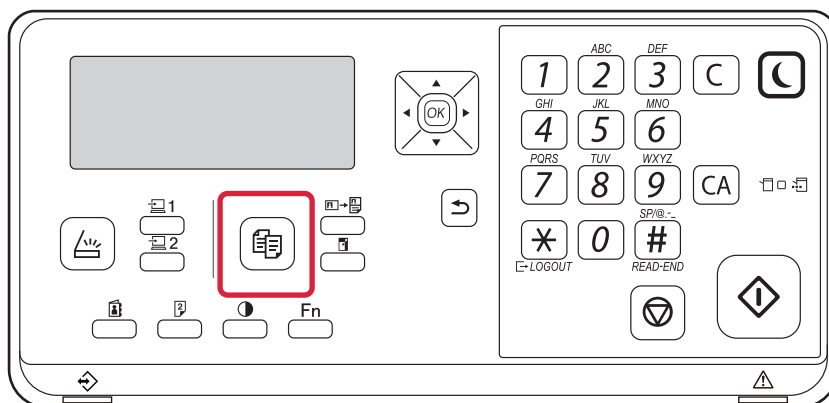



SEQUENZA DI COPIA

Questa sezione spiega la procedura di base per la copia. Selezionare le impostazioni nell'ordine illustrato per fare in modo che le operazioni di copia si svolgano agevolmente.

Per le procedure dettagliate di selezione delle impostazioni, vedere la spiegazione di ciascuna impostazione in questo capitolo .

1

Passare alla modalità di copia.

► [MODALITÀ DI COPIA \(pagina 2-2\)](#)

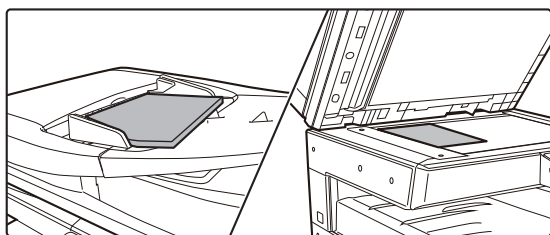
2

Posizionare gli originali.

Posizionare l'originale nel vassoio dell'alimentatore automatico dei documenti oppure sul piano documenti.

- [ALIMENTATORE AUTOMATICO DEI DOCUMENTI \(pagina 1-30\)](#)
- [LASTRA DI ESPOSIZIONE \(pagina 1-32\)](#)

3

Selezionare le funzioni.

Per l'originale specificare il formato di scansione, l'esposizione, la risoluzione e altro ancora. Se necessario, è possibile fare riferimento alle seguenti funzioni per l'impostazione.

- Scelta Carta ► [pagina 2-4](#)
- Fronte Retro ► [pagina 2-7](#)
- Esposizione ► [pagina 2-8](#)
- Rapporto Ripr. ► [pagina 2-10](#)
- Originale ► [pagina 2-12](#)
- Produzione ► [pagina 2-17](#)
- Copia ID Card ► [pagina 2-19](#)
- N su 1 ► [pagina 2-20](#)
- Mod.scan.lenta ► [pagina 2-22](#)
- Form.biglietto ► [pagina 2-23](#)
- Nitidezza ► [pagina 2-24](#)
- Sopprimi BG ► [pagina 2-25](#)

4

Premere il tasto [Avvio] per avviare la copia.

Quando si esegue una sola serie di copie non è necessario specificare il numero di copie.



- Per annullare tutte le impostazioni, premere il tasto [CA].
Quando si preme il tasto [CA], tutte le impostazioni selezionate fino a quel momento vengono annullate e viene visualizzata nuovamente la schermata di base.
- Per annullare un lavoro di copia, premere il tasto [C] o [CA]. Se si preme il tasto [C], le impostazioni di copia vengono mantenute. Se si preme il tasto [CA], le impostazioni di copia vengono annullate. Se si preme il tasto [STOP] (⏹) durante la copia, viene visualizzata una schermata di conferma che chiede se si desidera annullare il lavoro di copia.



- **Per eseguire più serie di copie:**
Premere il tasto del display di copia che specifica il numero di copie.



SELEZIONE DEL VASSOIO DELLA CARTA PER LA COPIA

Per cambiare il vassoio che si desidera utilizzare con il vassoio di bypass o il vassoio da 2 a 4 (se installato), selezionare "Carta" nel menu di destra della schermata di partenza del modo copia e premere il tasto [OK].

Premere il tasto [OK] per selezionare il vassoio.

Per informazioni dettagliate sul caricamento della carta nel vassoio, vedere [VASSOIO 1 \(pagina 1-19\)](#), [CARICAMENTO DELLA CARTA NEL VASSOIO DI BYPASS \(pagina 1-23\)](#).

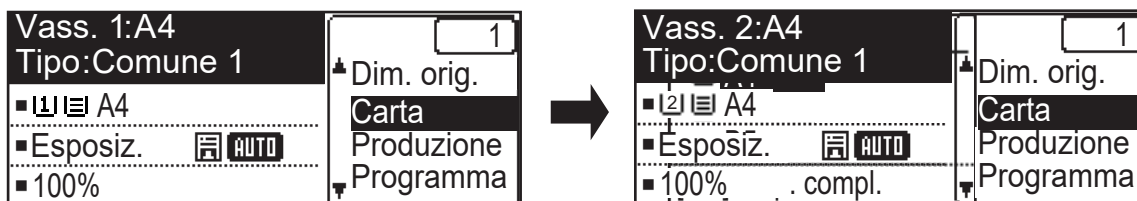

- Se il vassoio selezionato esaurisce la carta durante un lavoro di copia ed è presente un altro vassoio dotato dello stesso formato e tipo di carta, quest'ultimo verrà automaticamente selezionato e il lavoro di copia continuerà.

- **Se il messaggio "Pronto per copia." non appare nella schermata di partenza del modo copia**

Se nelle impostazioni di sistema è in corso la stampa di un elenco, non è possibile effettuare la copia. Attendere che termini la stampa dell'elenco, quindi iniziare la copia.



- **Modifica dell'impostazione predefinita del vassoio**

Modificare il vassoio predefinito in [Impost Sistema] → [Vass. Pred. Imp.].

- **Abilitazione o disabilitazione della selezione automatica della carta**

Selezionare l'impostazione in [Impost Sistema] → [Fotocopiatrice] → [Sel. aut. carta].

Quando questa impostazione è abilitata, sarà automaticamente selezionato un vassoio con lo stesso formato carta dell'originale.



PROCEDURA DI BASE PER L'ESECUZIONE DELLE COPIE

COPIA

USO DELL'ALIMENTATORE AUTOMATICO DEI DOCUMENTI PER LA COPIA

1

Collocare gli originali nel vassoio dell'alimentatore automatico dei documenti.

► [ALIMENTATORE AUTOMATICO DEI DOCUMENTI \(pagina 1-30\)](#)

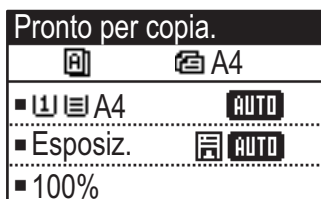

Nell'alimentatore automatico di documenti, viene automaticamente rilevato il formato dell'originale posizionato.

2

Controllare la carta (vassoio) da utilizzare per la copia, quindi premere i tasti delle altre impostazioni che si desidera selezionare.

- Scelta Carta ► [pagina 2-4](#)
- Fronte Retro ► [pagina 2-7](#)
- Esposizione ► [pagina 2-8](#)
- Rapporto Ripr. ► [pagina 2-10](#)
- Originale ► [pagina 2-12](#)
- Produzione ► [pagina 2-17](#)
- Copia ID Card ► [pagina 2-19](#)
- N su 1 ► [pagina 2-20](#)
- Mod.scan.lenta ► [pagina 2-22](#)
- Form.biglietto ► [pagina 2-23](#)
- Nitidezza ► [pagina 2-24](#)
- Sopprimi BG ► [pagina 2-25](#)

3

Premere il tasto [Avvio] per avviare la copia.

Quando si esegue una sola serie di copie non è necessario specificare il numero di copie.



Per eseguire più serie di copie:

Premere il tasto del numero di copie per specificarne il numero.



USO DEL PIANO DOCUMENTI PER LA COPIA

1

Collocare l'originale sulla lastra di esposizione.

► [LASTRA DI ESPOSIZIONE \(pagina 1-32\)](#)



Sul piano documenti, non viene automaticamente rilevato il formato dell'originale posizionato. Per eseguire una copia utilizzando il piano documenti, è necessario specificare manualmente il formato dell'originale.

► [SCELTA DEL FORMATO DELL'ORIGINALE \(pagina 2-12\)](#)

2

Pronto per copia.	
A4	
■ A4	AUTO
■ Esposiz.	AUTO
■ 100%	

Controllare la carta (vassoio) da utilizzare per la copia, quindi premere i tasti delle altre impostazioni che si desidera selezionare.

- Scelta Carta ► [pagina 2-4](#)
- Fronte Retro ► [pagina 2-7](#)
- Esposizione ► [pagina 2-8](#)
- Rapporto Ripr. ► [pagina 2-10](#)
- Originale ► [pagina 2-12](#)
- Produzione ► [pagina 2-17](#)
- Copia ID Card ► [pagina 2-19](#)
- N su 1 ► [pagina 2-20](#)
- Form.biglietto ► [pagina 2-23](#)
- Nitidezza ► [pagina 2-24](#)
- Sopprimi BG ► [pagina 2-25](#)

3

Premere il tasto [Avvio] per avviare la copia.

Quando si esegue una sola serie di copie non è necessario specificare il numero di copie.



Per eseguire più serie di copie:

Premere il tasto del numero di copie per specificarne il numero.

ANNULLAMENTO DI UN PROCESSO DI COPIA

Per cancellare la copia, premere il tasto [C] o il tasto [CA]. Quando si preme il tasto [C] le impostazioni di copia vengono mantenute e quando si preme il tasto [CA] vengono eliminate tutte le impostazioni di copia.

Quando si preme il tasto [STOP] (⏹) durante la copia, viene visualizzata la schermata di conferma di annullamento della copia.



COPIA DUPLEX AUTOMATICA

La macchina è in grado di eseguire il seguente tipo di copia duplex automatica. Durante la copia, la macchina girerà automaticamente gli originali e la carta, consentendo così di realizzare le copie a 2 facciate in tutta semplicità.

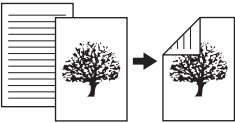
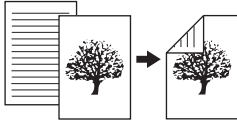
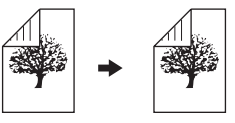
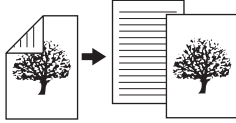
	Originale → Carta			Carta utilizzabile
Piano Esposiz.	Originale ad una facciata → A due facciate 			A3, B4, A4, A4R, B5, B5R, A5R, 8K, 16K, 16KR (11" x 17", 8-1/2" x 14", 8-1/2" x 13-1/2", 8-1/2" x 13-2/5", 8-1/2" x 13", 8-1/2" x 11", 8-1/2" x 11"R, 5-1/2" x 8-1/2"R)
Alimentatore di documenti.	Originale ad una facciata → A due facciate 	Originale duplex → A due facciate 	Originale duplex → A una facciata 	A3, B4, A4, A4R, B5, B5R, A5R, 8K, 16K, 16KR (11" x 17", 8-1/2" x 14", 8-1/2" x 13-1/2", 8-1/2" x 13-2/5", 8-1/2" x 13", 8-1/2" x 11", 8-1/2" x 11"R, 5-1/2" x 8-1/2"R)

Per passare alla schermata di copia a 2 facciate, premere il tasto [DUPLEX] () sul pannello di controllo mentre viene visualizzata la schermata di partenza della modalità copia.

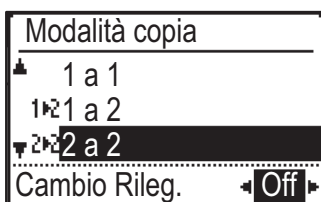

Selezionare "1 a 2", "2 a 2" o "2 a 1" utilizzando i tasti [▼][▲] e premere il tasto [OK].

Durante la scansione dell'originale sul piano documenti, premere il tasto [Avvio] dopo aver scansionato la facciata anteriore, quindi girare l'originale sul piano e premere il tasto [Avvio]. Viene avviata la copia duplex.

Se si desidera modificare l'orientamento dell'immagine sul retro o sulla facciata anteriore della copia, impostare su "ON" l'opzione "Cambio Rileg." utilizzando i tasti [◀][▶].

Originale con orientamento verticale

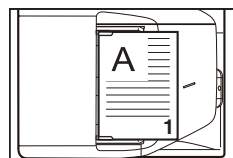
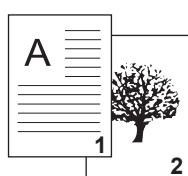

Orientamento dell'originale

Con funzione Cambio Rilegatura



L'orientamento dei lati superiore e inferiore sul retro e sulla facciata anteriore è rovesciato.

Senza funzione Cambio Rilegatura



L'orientamento dei lati superiore e inferiore sul retro e sulla facciata anteriore è lo stesso.



CAMBIAMENTO DELL'ESPOSIZIONE E DEL TIPO IMMAGINE DELL'ORIGINALE

REGOLAZIONE AUTOMATICA DELL'ESPOSIZIONE E DEL TIPO DI ORIGINALE

Per impostazione predefinita, la regolazione dell'esposizione automatica consente di regolare il livello di esposizione e il tipo di originale appropriati per l'originale da copiare. (Viene visualizzato [Auto].)

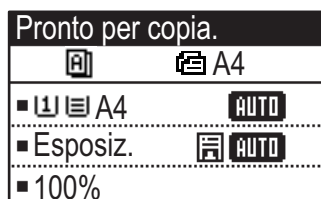

Per modificare l'esposizione predefinita:

In "Impost Sistema (amministratore)", selezionare [Fotocopiatrice] → [Esposiz. Predef.].

REGOLAZIONE MANUALE DELL'ESPOSIZIONE E DEL TIPO DI ORIGINALE

Questa sezione illustra come selezionare il tipo di originale a seconda dell'originale da copiare o come regolare manualmente l'esposizione.



Per modificare l'esposizione predefinita:

In "Impost Sistema (amministratore)", selezionare [Fotocopiatrice] → [Esposiz. Predef.].

1

Premere il tasto [Esposizione] (●).

► [MODALITÀ DI COPIA \(pagina 2-2\)](#)

2



Selezionare il tipo di originale.

Selezionare il tipo di originale con i tasti [▼][▲].

Sono disponibili tre modi di esposizione: "Testo", "Txt/Stm Foto" e "Foto".

Tasti di selezione del tipo di immagine originale

- Testo Utilizzare questa modalità per i documenti con testo normale.
- Txt/Stm Foto..... Questa modalità costituisce la soluzione più equilibrata per la copia di originali contenenti sia testo che foto stampate, come nel caso di riviste o cataloghi.
- Foto Utilizzare questa modalità per la copia di foto.



3

Regolare l'esposizione del tipo di originale selezionato.

Per l'esposizione, impostare "Auto" o "Manuale" (5 livelli). Se necessario, regolare l'esposizione per mezzo dei tasti [◀][▶].



Linee guida per il livello di esposizione quando si seleziona [Testo] per "Tipo Immagine Originale"

Da 1 a 2: originali scuri, per esempio quotidiani

3: originali con densità di inchiostro normale

Da 4 a 5: originali con testo scritto a matita o molto chiaro

4

Premere il tasto [OK]



INGRANDIMENTO/RIDUZIONE

Posizionare l'originale e premere il tasto [ZOOM] () sul pannello di controllo per passare alla schermata di selezione del rapporto.

Scelta di un rapporto dal 25% al 400%: Rapporti di riproduzione/zoom predefiniti.

(Utilizzando l'alimentatore di documenti, il rapporto di zoom può variare dal 25% al 200%).

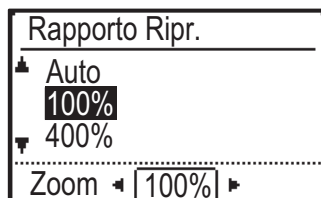

1 Premere il tasto [ZOOM] ()

► [MODALITÀ DI COPIA \(pagina 2-2\)](#)

2

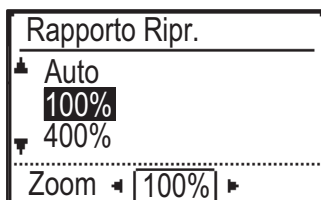

Selezionare il rapporto.

Selezionare il rapporto utilizzando i tasti [▼][▲].

3

Per impostare il rapporto con incrementi dell'1%, definire un valore numerico utilizzando i tasti [◀][▶].

4

Premere il tasto [OK]



SELEZIONE AUTOMATICA DEL RAPPORTO

In questa sezione viene illustrato come selezionare automaticamente il rapporto più adatto al formato di carta quando il vassoio viene modificato manualmente per eseguire una copia su un foglio il cui formato è diverso da quello dell'originale.



Per poter utilizzare la funzione Immagine autom. con originali di formato non standard, è necessario immettere il formato.



Per impostare la selezione automatica del rapporto:

In "Impost Sistema (amministratore)", selezionare [Fotocopiatrice] → [Immagine autom.].

1

Selezionare manualmente il vassoio della carta e posizionare l'originale.

Posizionare l'originale nel vassoio dell'alimentatore automatico dei documenti oppure sul piano documenti.

- ▶ [SELEZIONE DEL VASSOIO DELLA CARTA PER LA COPIA \(pagina 2-4\)](#)
- ▶ [ALIMENTATORE AUTOMATICO DEI DOCUMENTI \(pagina 1-30\)](#)
- ▶ [LASTRA DI ESPOSIZIONE \(pagina 1-32\)](#)

2

Premere il tasto [ZOOM] (Z).

3

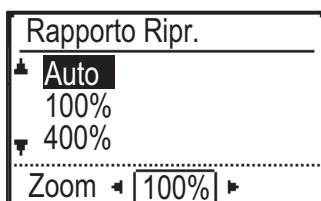

Selezionare "Auto" con i tasti [▼][▲], quindi premere il tasto [OK].

Viene selezionato automaticamente un rapporto ingrandimento/riduzione appropriato per il formato dell'originale impostato e il formato della carta selezionata.

Il rapporto selezionato verrà automaticamente visualizzato nel display dei rapporti.



SCELTA DEL FORMATO DELL'ORIGINALE

Per specificare un formato dell'originale diverso da quello visualizzato, selezionare "Dim. orig." dal menu di destra.



- Impostare l'orientamento e il formato dell'originale prima di digitalizzarlo.
- Per specificare un formato dell'originale diverso da quello visualizzato, selezionare "Dim. orig." dal menu di destra.
- Quando viene selezionato "Non specificato" in "Ins.Dimens.Orig." delle impostazioni di sistema, l'originale viene scansionato in base al formato carta del vassoio selezionato.

Orientamento dell'originale

Posizionare l'originale come illustrato di seguito.

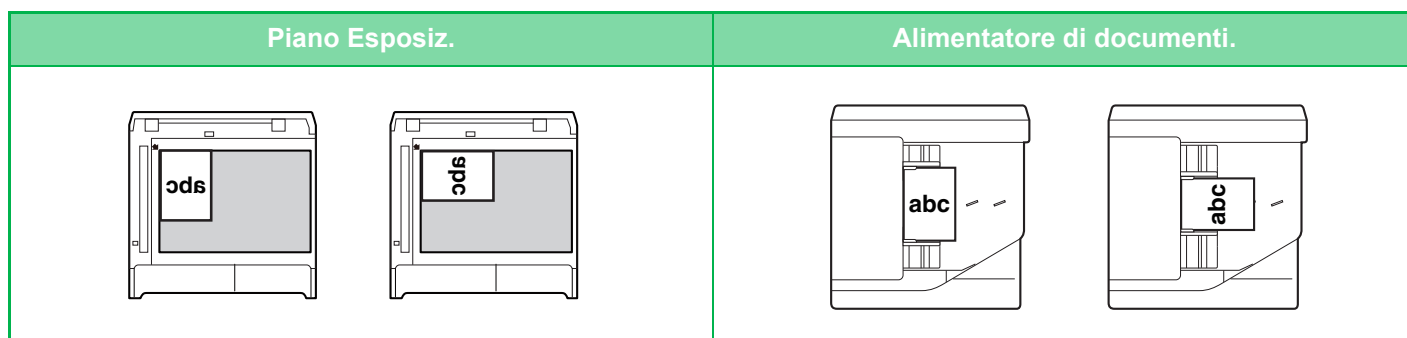

Scelta del formato dell'originale

1

Selezionare "Dim. orig." nel menu di destra della schermata di partenza del modo copia e premere il tasto [OK].

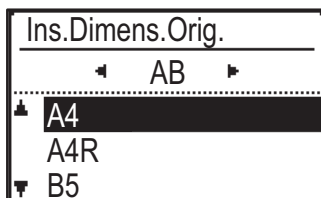
2

Selezionare Pollici o AB usando i tasti [◀][▶].

3

Selezionare il formato utilizzando i tasti [▼][▲].

Per un originale di formato standard, selezionare Formato Origin., premere il tasto [OK], quindi specificare il formato dell'originale.

Il formato dell'originale impostato apparirà nel campo Formato Origin. della schermata di partenza.

Se si utilizza un originale di formato speciale, passare al punto 4.

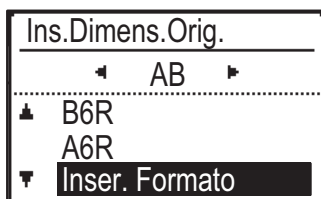
4

In caso di formato carta speciale, selezionare "Inser. Formato" e premere il tasto [OK].



5

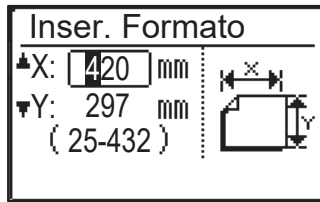

Specificare il formato dell'originale.

- (1) Selezionare "X" (larghezza) con i tasti numerici o il tasto [▼] o [▲].
- (2) Inserire la larghezza con i tasti numerici o il tasto [◀] o [▶], quindi procedere allo stesso modo per la lunghezza (Y).
- (3) Premere il tasto [OK]

Viene impostato il formato originale. Nel campo del formato originale della schermata di partenza appare "Personalizzato".



ESECUZIONE DI COPIE USANDO IL VASSOIO DI BYPASS

Oltre alla carta comune, il vassoio di bypass consente di eseguire copie su lucidi, buste e altri supporti speciali.



Per informazioni dettagliate sui tipi di carta che è possibile caricare nel vassoio di bypass, vedere "[TIPI DI CARTA APPLICABILI \(pagina 1-15\)](#)". Per le precauzioni per il caricamento della carta nel vassoio di bypass, vedere "[CARICAMENTO DELLA CARTA NEL VASSOIO DI BYPASS \(pagina 1-23\)](#)".

IMPOSTAZIONE DEL TIPO E DEL FORMATO DI CARTA CARICATA NEL VASSOIO DI BYPASS

1

Caricare la carta nel vassoio bypass.

Caricando la carta nel vassoio bypass, viene visualizzato "Imp. tipo carta".

Se la carta è già caricata nel vassoio bypass e si desidera cambiare il formato o il tipo di carta, premere il tasto [FUNZIONE SPECIALE] (Fn), selezionare "Imp. dim. carta" o "Imp. tipo carta" e premere il tasto [OK].



- Quando "Impostazioni vassoio bypass" in "Imp. dim. carta" è disabilitato, "Imp. tipo carta" non viene visualizzato automaticamente.
- Quando "Disabilita Imp. Formato Carta" è abilitato nelle impostazioni di sistema, "Imp. dim. carta" non viene visualizzato.

2

Imp. tipo carta
▲ Comune 1
Comune 2
▼ Pesante 1
[OK]: Imp. compl.

Selezionare il tipo di carta da utilizzare nel vassoio di bypass.

Selezionare il tipo di carta con i tasti [◀][▶]. Quindi, premere il tasto [OK].



Per utilizzare una busta

Selezionare il formato busta da utilizzare con i tasti [▼][▲], quindi premere il tasto [OK].

Viene impostato il formato busta. Nel campo del formato carta della schermata di partenza appare "Busta".

3

Imposta Dim. Carta	
▲ A4	▲ A3
▲ B5R	B4
▲ B5R	▲ A4
▼ A4	▼ A4R

Selezionare il formato della carta da utilizzare nel vassoio di bypass.

Selezionare il formato di carta con i tasti [◀][▶]. Se il formato della carta è standard, selezionare Dimens. Carta, premere il tasto [OK] e specificarlo.

Il formato specificato della carta appare nel campo del formato carta della schermata di partenza.

Premendo il tasto [FUNZIONE SPECIALE] (Fn) per impostare "Imp. dim. carta", il display torna alla schermata di partenza premendo il tasto [OK].



Per utilizzare un formato carta speciale

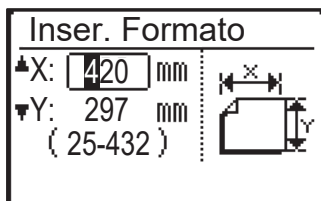

- (1) **Selezionare "mm" o "pollice" e premere il tasto [OK].**
- (2) **Selezionare "X" (orizzontale) o "Y" (verticale) usando i tasti [▼][▲].**
- (3) **Specificare il formato di ciascuno utilizzando i tasti numerici o [◀][▶].**

In "mm", è possibile specificare il formato a incrementi di 1 mm. In "pollice", è possibile specificare il formato a incrementi di 1/8 pollice.

Formato minimo:

131 mm (longitudinale) x 140 mm (trasversale)

5-1/8" (longitudinale) x 5-1/2" (trasversale)

Formato massimo:

297 mm (longitudinale) x 432 mm (trasversale)

11-5/8" (longitudinale) x 17" (trasversale)

- (4) **Premere il tasto [OK].**

Viene impostato il formato carta. Nel campo del formato carta della schermata di partenza appare "Person".



COMODE FUNZIONI DI COPIA

USCITA

Rotazione automatica dell'immagine copiata (Rotazione Copia)

Se l'orientamento dell'originale è diverso da quello della carta, l'immagine originale verrà ruotata automaticamente di 90 gradi in modo da corrispondere all'orientamento della carta.

Orientamento dell'originale
posizionato

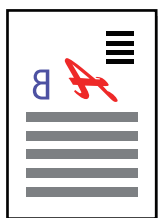

Originale visto da
dietro

Orientamento della carta



L'immagine viene ruotata di 90 gradi



Carta vista da dietro



- Per utilizzare questa funzione, occorre abilitare Sel. aut. carta o Immagine autom..
- Questa funzione non può essere utilizzata immettendo direttamente il formato dell'originale o abilitando Form.biglietto.



Per annullare Rotation Copy:

In "Impost Sistema (amministratore)", selezionare [Fotocopiatrice] → [Imp. copia rot.].



IMPOSTAZIONE DI FASCICOLAZIONE

- Raggruppa gli originali digitalizzati in pagine e li invia al vassoio di uscita. (No Fascic.)
- Fascicola gli originali digitalizzati in serie e li invia al vassoio di uscita. (Fascic.)
- Fascicola gli originali digitalizzati in serie e cambia l'orientamento (verticale/orizzontale). (Output ruotato)

Auto	Attiva la modalità di fascicolazione quando l'originale viene inserito nell'alimentatore automatico dei documenti e la modalità gruppo quando l'originale viene posizionato sul piano documenti.	
No Fascic.	Raggruppa gli originali digitalizzati in serie e li invia al vassoio di uscita.	<p>Originali</p> <p>Impostando il numero di copie su 5</p>
Fascic.	Fascicola gli originali digitalizzati in pagine e li invia al vassoio di uscita.	<p>Originali</p> <p>Impostando il numero di copie su 5</p>
Output ruotato	Fascicola gli originali digitalizzati in serie e cambia l'orientamento (verticale/orizzontale).	<p>Originali</p> <p>Impostando il numero di copie su 4</p>

Carta per Output ruotato

Output ruotato è selezionabile esclusivamente quando vengono soddisfatte le seguenti tre condizioni.

- Caricare uno dei formati carta supportati.
*L'unico formato carta che è possibile utilizzare per Output ruotato è B5, B5R, A4, A4R, 8-1/2" x 11", 8-1/2" x 11"R.
- Caricare la carta nei diversi orientamenti (verticale e orizzontale) in almeno due vassoi. Caricare lo stesso formato di carta.
- Carica lo stesso tipo di carta.

Ad esempio, caricare carta comune in formato A4 1 verticalmente nel vassoio 1 e caricare carta normale in formato A4 1 orizzontalmente nel vassoio bypass.



1

Selezionare "Output" nel menu di destra della schermata di partenza del modo copia e premere il tasto [OK].

2



Selezionare "No Fascic." o "Fascic." o "Output ruotato" con i tasti [▼] [▲].

3

Premere il tasto [OK].



- Se la memoria si esaurisce durante la scansione degli originali, il display visualizza "Memoria piena."
Per copiare gli originali già scansionati, premere il tasto [Avvio]. Per annullare il lavoro di copia, premere il tasto [CA].
- È possibile modificare l'impostazione di selezione automatica per la funzione di fascicolazione dell'alimentatore di documenti automatico da "Sel. Fasc. Auto." nelle impostazioni di sistema ([► pagina 5-18](#)).



COPIA ID CARD

Questa funzione consente di copiare la facciata anteriore e quella posteriore dell'ID card su un unico foglio. Per il layout della copia ID card, impostare "[Imposta ID Card \(pagina 5-17\)](#)" di IMPOSTAZIONI DI SISTEMA.

Fronte

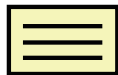

Retro

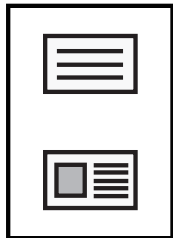
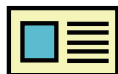

Esempio di copia di un documento verticale in formato A4 (8-1/2" x 11")

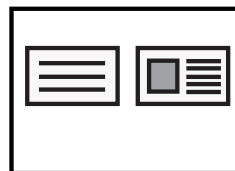

Esempio di copia di un documento orizzontale in formato A4 (8-1/2" x 11")

1

Premere il tasto [COPIA ID CARD] (☐→☐) sul pannello di controllo.

2

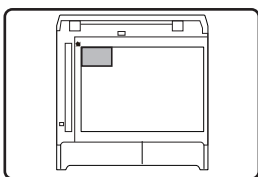

Posizionare l'ID card in corrispondenza dell'angolo superiore sinistro del piano documenti, quindi premere il tasto [Avvio].

3

Girare l'ID card e premere il tasto [Avvio].



- Non è possibile utilizzare la funzione copia ID card se sono attivate le funzioni copia a 2 facciate, copia 2 su 1 / 4 su 1, copia fascicolazione e formato biglietto.
- Per la Copia ID Card può essere utilizzata carta di formati standard.
- In modalità copia ID card, il numero dell'area di scansione e il numero di scansione (pagina 1) non possono essere cambiati. L'area di scansione è:
X: 86 + 5 mm (1/4") (margine), Y: 54 + 5mm (1/4") (margine).
- La commutazione automatica del vassoio non è valida in modalità copia ID card. Selezionare manualmente la carta e il vassoio.



MODI SPECIALI

Per visualizzare il menu dei modi speciali, premere il tasto [FUNZIONE SPECIALE] (Fn) mentre è visualizzata la schermata di partenza del modo copia, quindi premere i tasti [▼][▲] per selezionare "Modi Speciali".

COPIA DI PIÙ ORIGINALI SU UN UNICO FOGLIO DI CARTA (COPIA 2 SU 1 / 4 SU 1)

È possibile copiare più originali su un unico foglio di carta secondo uno schema di disposizione selezionato. Questa funzione è utile per ordinare materiali di riferimento a più pagine in un formato compatto, o per fornire una visione d'insieme di tutte le pagine di un documento su un'unica pagina.

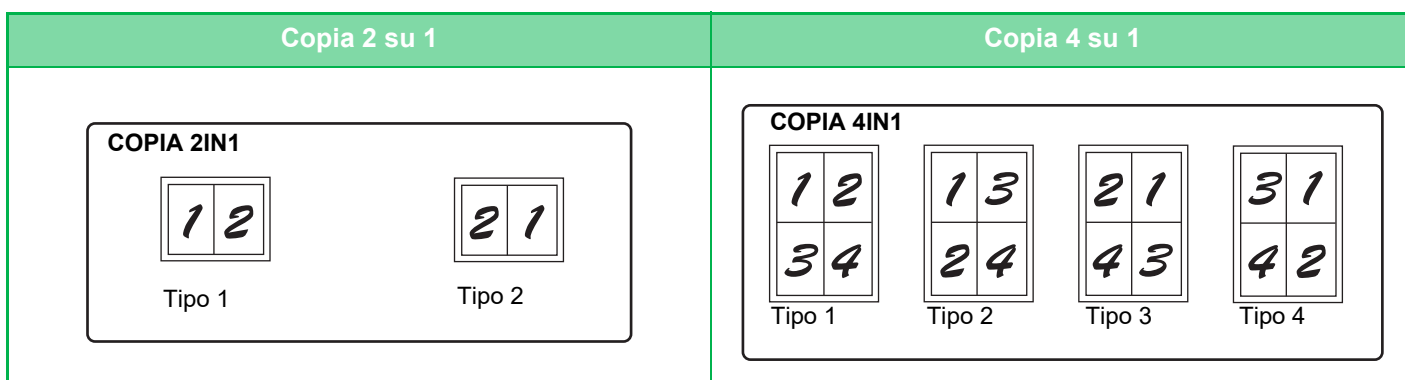

1

Premere il tasto [FUNZIONE SPECIALE] (Fn), selezionare "Modi Speciali" usando i tasti [▼][▲] e premere il tasto [OK].

2

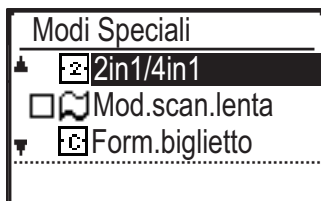

Selezionare "2in1/4in1" utilizzando i tasti [▼] [▲] e premere il tasto [OK].

3

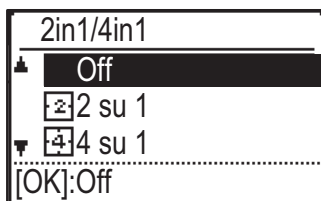

Selezionare "2 su 1" o "4 su 1" utilizzando i tasti [▼] [▲] e premere il tasto [OK].



Per annullare 2 su 1/4 su 1:

Selezionare "Off" con [▼][▲] e premere il tasto [OK].



4

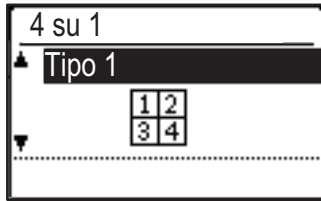

Selezionare il layout utilizzando i tasti [▼][▲] e premere il tasto [OK].

Vedere sopra per informazioni sui layout che è possibile selezionare.



- Non è possibile effettuare la copia 2 su 1 / 4 su 1 in combinazione con le seguenti funzioni. La funzione selezionata per prima ha la precedenza.
Formato biglietto, Copia ID card
- Impostando la voce Copia ID Card successivamente, la funzione sarà prima selezionata.
- Non è possibile utilizzare un formato carta speciale per la copia 2 su 1 / 4 su 1.
- In base al formato degli originali, al formato della carta e al numero di immagini selezionate, viene automaticamente selezionata l'impostazione di rapporto adeguata.
Con alcune combinazioni di formato dell'originale, della carta e di numero di immagini è possibile che le immagini risultino tagliate.
- La copia 2 su 1/4 su 1 non può essere utilizzata se il formato dell'originale non è impostato.



SCANSIONE DI ORIGINALI SOTTILI (SCANS. LENTA)

Quando si desidera eseguire la scansione di originali sottili usando l'alimentatore automatico dei documenti, è possibile usare questa funzione, che previene l'inzeppamento degli originali sottili.

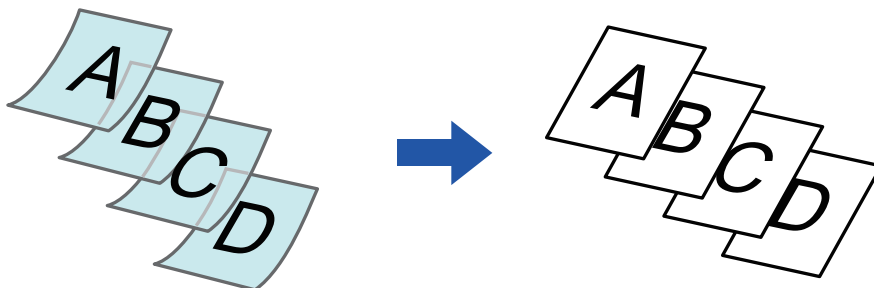

Prima di effettuare la scansione dell'originale, è necessario specificare Mod.scan.lenta.



Le modalità "2 Facciate→2 Facciate" e "2 Facciate→1 Facciata" di copia automatica a due facciate non possono essere utilizzate.

1

Premere il tasto [FUNZIONE SPECIALE] (Fn), selezionare "Modi Speciali" con i tasti [▼][▲] e premere il tasto [OK].

2

Selezionare "Mod.scan.lenta" con i tasti [▼][▲], quindi premere il tasto [OK].

Sull'icona verrà visualizzato un segno di spunta.

Al termine della procedura di impostazione, premere il tasto [DIETRO] (↩).

► [ALIMENTATORE AUTOMATICO DEI DOCUMENTI \(pagina 1-30\)](#)



Per annullare Mod.scan.lenta:

Selezionare "Mod.scan.lenta" per togliere il segno di spunta.

3

Collocare gli originali nel vassoio dell'alimentatore automatico dei documenti.

► [ALIMENTATORE AUTOMATICO DEI DOCUMENTI \(pagina 1-30\)](#)



Se gli originali vengono inseriti con troppa forza, possono spiegazzarsi e incepparsi.

4

Premere il tasto [Avvio] per avviare la copia.



COPIA DI ENTRAMBI I LATI DI UN BIGLIETTO COME PAGINA SINGOLA (FORMATO BIGLIETTO)

Questa funzione consente di copiare i lati anteriore e posteriore di un biglietto su un unico foglio, anziché su fogli separati.

Questa funzione è utile per eseguire copie per scopi identificativi e aiuta a risparmiare carta.

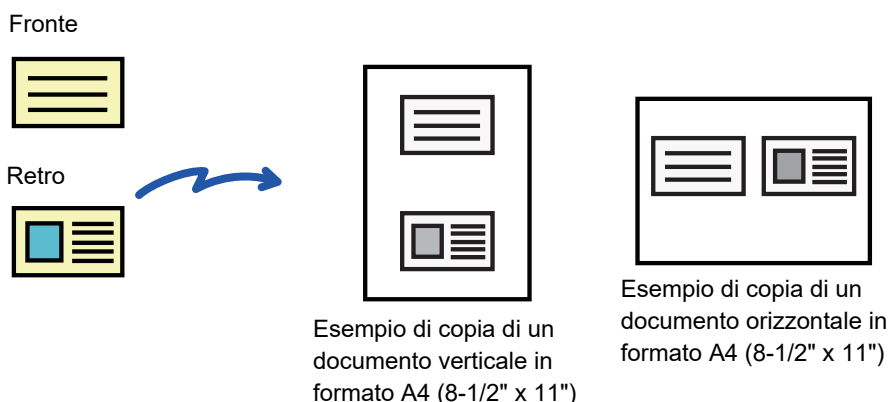
**1**

Premere il tasto [FUNZIONE SPECIALE] (Fn), selezionare "Modi Speciali" usando i tasti [▼][▲] e premere il tasto [OK].

2

Selezionare "Formato Biglietto" utilizzando i tasti [▼] [▲] e premere il tasto [OK].

3

Form.biglietto

▲X: 086 mm

▼Y: 54 mm (25-210)

Specificare il formato della card nella schermata Formato Biglietto.

Selezionare X (orizzontale) o Y (verticale) utilizzando i tasti [▼][▲] e specificare le dimensioni utilizzando i tasti numerici o [◀][▶], quindi premere il tasto [OK]. Ripetere l'operazione per l'altra dimensione.



Per annullare Form.biglietto:
Premere il tasto [*].



- È possibile impostare qualunque valore da 25 a 210 mm (da 1" a 8-1/2") sia per la dimensione orizzontale che per quella verticale.
- Non è possibile utilizzare la funzione formato biglietto in combinazione con le funzioni copia 2 su 1 / 4 su 1 e copia ID card.
- È possibile impostare i valori di default per la dimensione orizzontale e verticale di questa schermata da [Card Shot Predef.](#) (pagina 5-17) nelle impostazioni di sistema.



REGOLAZIONE DELLA NITIDEZZA DI UN'IMMAGINE (NITIDEZZA)

Questa funzione consente di aumentare o diminuire la nitidezza di un'immagine.

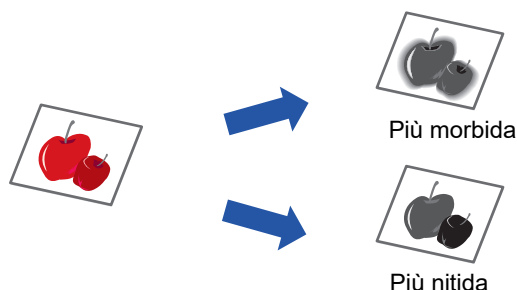

La nitidezza deve essere specificata prima della scansione dell'originale.

1

Premere il tasto [FUNZIONE SPECIALE] (Fn), selezionare "Modi Speciali" usando i tasti [▼][▲] e premere il tasto [OK].

2

Selezionare "Nitidezza" utilizzando i tasti [▼] [▲] e premere il tasto [OK].

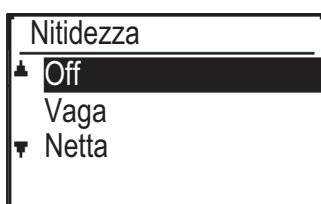
3

Selezionare "Off", "Vaga" o "Netta" utilizzando i tasti [▼][▲] e premere il tasto [OK].



Per annullare l'impostazione relativa alla nitidezza:

Selezionare "Off" utilizzando i tasti [▼] [▲] e premere il tasto [OK].



REGOLAZIONE DELLO SFONDO SCHIARENDO O SCURENDO LE AREE CHIARE DELL'ORIGINALE (SOPPRIMI BG)

È possibile regolare lo sfondo scurendo o schiarendo le aree chiare dell'originale.

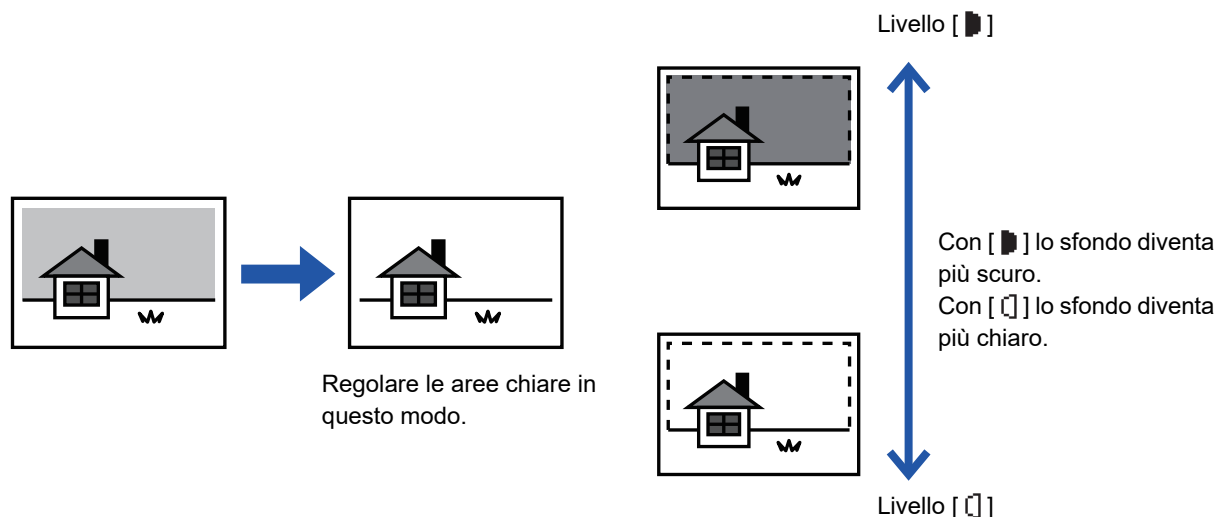

È necessario selezionare Regolazione sfondo prima di eseguire la scansione dell'originale.

1

Premere il tasto [FUNZIONE SPECIALE] (Fn), selezionare "Modi Speciali" usando i tasti [▼][▲] e premere il tasto [OK].

2

Selezionare "Sopprimi BG" utilizzando i tasti [▼] [▲] e premere il tasto [OK].

3

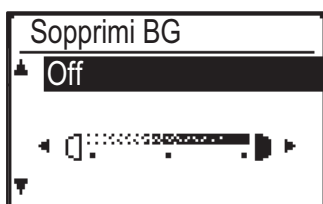

Selezionare la regolazione del livello utilizzando i tasti [▼] [▲] e regolare con i tasti [◀][▶].

Per effettuare una selezione, modificare il livello (sono disponibili 3 livelli) utilizzando i tasti [◀][▶] e premere il tasto [OK].

■ : Vengono eliminati solo gli sfondi di colore tenue.

□ : Vengono eliminati gli sfondi di colore da tenue a scuro.



Per annullare l'impostazione di Regolazione sfondo:

Selezionare "Off" utilizzando i tasti [▼] [▲] e premere il tasto [OK].



Quando l'opzione Regolazione sfondo è selezionata, l'impostazione dell'esposizione della copia non viene applicata.

► [CAMBIAMENTO DELL'ESPOSIZIONE E DEL TIPO IMMAGINE DELL'ORIGINALE \(pagina 2-8\)](#)



PROGRAMMI

IMPOSTAZIONI DI USO FREQUENTE (PROGRAMMI)

È possibile memorizzare un gruppo di impostazioni di copia come programma. Un programma memorizzato può essere attivato in modo semplice.

MEMORIZZAZIONE DI UN PROGRAMMA

È possibile memorizzare le seguenti impostazioni di copia:

Duplex, Zoom, Esposizione, Risoluzione, Ins.Dimens.Orig., Scelta Carta, Fascic., 2 su 1/4 su 1, Mod.scan.lenta, Form.biglietto, Nitidezza, Regolazione sfondo

- 1** Premere il tasto [FUNZIONE SPECIALE] (Fn) e selezionare "Regist. progr." usando i tasti [▼][▲], quindi premere il tasto [OK].

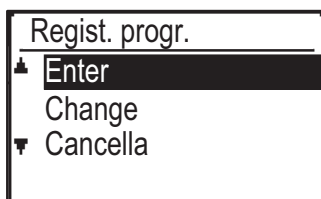
2

Selezionare "Enter" utilizzando i tasti [▼] [▲] e premere il tasto [OK].

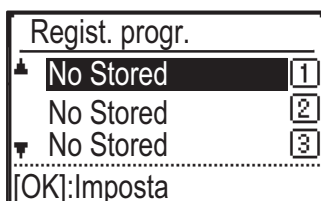
3

Selezionare il numero del programma che si desidera memorizzare utilizzando i tasti [▼][▲] e premere il tasto [OK].

Nelle posizioni in cui non è stato memorizzato un programma appare "No Stored". Nelle posizioni in cui è stato memorizzato un programma appare "Programma 1 - 3".

4

Per configurare le impostazioni delle voci selezionate, fare riferimento alle procedure di impostazione della copia.

Ogni impostazione selezionata viene contrassegnata da un segno di spunta. Al termine della selezione delle impostazioni, premere il tasto [Avvio].



Per rimuovere una voce impostata (voce con un segno di spunta) dal programma, premere il tasto [LOGOUT] (✖).



- È possibile memorizzare fino a tre programmi.
- Alcune combinazioni di impostazioni non sono possibili.
(Ad esempio, 2 su 1 / 4 su 1 e Formato Biglietto)

MODIFICA DI UN PROGRAMMA

1

Premere il tasto [FUNZIONE SPECIALE] (Fn) e selezionare "Regist. progr." usando i tasti [▼][▲], quindi premere il tasto [OK].

2

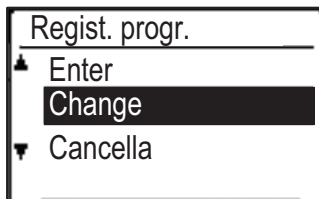

Selezionare "Change" utilizzando i tasti [▼] [▲] e premere il tasto [OK].

3

Selezionare il numero del programma che si desidera modificare utilizzando i tasti [▼][▲] e premere [OK]. Modificare le impostazioni come spiegato al punto 4 di [MEMORIZZAZIONE DI UN PROGRAMMA \(pagina 2-26\)](#), quindi risolvare il programma.



CANCELLAZIONE DI UN PROGRAMMA

- 1 Premere il tasto [FUNZIONE SPECIALE] (Fn) e selezionare "Regist. progr." usando i tasti [▼][▲], quindi premere il tasto [OK].

2

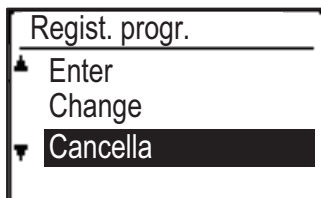

Selezionare "Cancella" utilizzando i tasti [▼] [▲] e premere il tasto [OK].

3

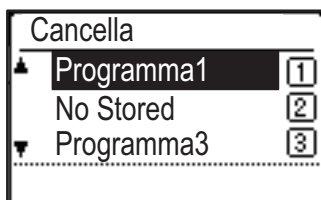

Selezionare il programma che si desidera cancellare usando i tasti [▼][▲], quindi premere il tasto [OK].

4

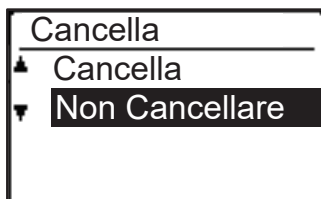

Selezionare "Cancella" utilizzando i tasti [▼] [▲] e premere il tasto [OK].

USO DI UN PROGRAMMA

- 1 Selezionare "Programma" nel menu di destra della schermata di partenza del modo copia e premere il tasto [OK].

2

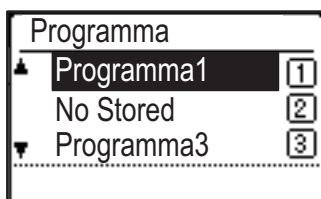

Selezionare il numero del programma che si desidera usare utilizzando i tasti [▼][▲] e premere il tasto [OK].

Le impostazioni incluse nel programma selezionato vengono applicate al lavoro di stampa.



STAMPANTE

FUNZIONI DI STAMPA DELLA MACCHINA

STAMPA IN AMBIENTE WINDOWS

PROCEDURA DI BASE DI STAMPA	3-4
• SCHERMATA DELLE IMPOSTAZIONI DEL DRIVER DELLA STAMPANTE / CONSULTAZIONE DELLE GUIDA	3-6
• SELEZIONE DELLA CARTA	3-7
• STAMPA SULLE BUSTE	3-8
STAMPA QUANDO È ABILITATA LA FUNZIONE DI AUTENTICAZIONE DELL'UTENTE	3-9
FUNZIONI USATE FREQUENTEMENTE	3-10
• SALVATAGGIO DELLE IMPOSTAZIONI AL MOMENTO DELLA STAMPA	3-10
• USO DELLE IMPOSTAZIONI SALVATE	3-11
• MODIFICA DELLE IMPOSTAZIONI PREDEFINITE DEL DRIVER DELLA STAMPANTE	3-11

STAMPA IN AMBIENTE macOS

PROCEDURA DI BASE DI STAMPA	3-13
• SELEZIONE DELLA CARTA	3-14
• STAMPA SULLE BUSTE	3-15
STAMPA QUANDO È ABILITATA LA FUNZIONE DI AUTENTICAZIONE DELL'UTENTE	3-16

FUNZIONI USATE FREQUENTEMENTE

STAMPA A DUE FACCIATE	3-18
ADATTAMENTO DELL'IMMAGINE STAMPATA ALLA CARTA	3-20
STAMPA DI PIÙ PAGINE DI UN DOCUMENTO SU UN SOLO FOGLIO	3-22

COMODE FUNZIONI DI STAMPA

COMODE FUNZIONI PER LA CREAZIONE DI OPUSCOLI E POSTER

• CREAZIONE DI UN OPUSCOLO (OPUSCOLO)	3-24
• STAMPA CON IMPOSTAZIONE PER LO SPOSTAMENTO DEL MARGINE (MARGINE)	3-26
• CREAZIONE DI UN POSTER DI GRANDI DIMENSIONI (STAMPA POSTER)	3-28

FUNZIONI DI REGOLAZIONE DEL FORMATO E ORIENTAMENTO DELL'IMMAGINE

• REGOLAZIONE DELLA POSIZIONE DI STAMPA SU PAGINE PARI E DISPARI SEPARATAMENTE (POSIZ. STAMPA)	3-29
• ROTAZIONE DELL'IMMAGINE DI STAMPA DI 180 GRADI (RUOTA DI 180 GRADI)	3-30
• INGRANDIMENTO/RIDUZIONE DELL'IMMAGINE DI STAMPA (IMPOSTAZIONE DELLO ZOOM/INGRANDIMENTO O RIDUZIONE)	3-31
• STAMPA DI UN'IMMAGINE SPECULARE (IMMAGINE SPECULARE/EFFETTI VISIVI)	3-33

FUNZIONE DI REGOLAZIONE DELL'IMMAGINE

• REGOLAZIONE DELLA LUMINOSITÀ E DEL CONTRASTO DELL'IMMAGINE (REGOLAZIONE DELL'IMMAGINE)	3-34
• STAMPA IN NERO DI TESTO E LINEE SBIADITE (TESTO IN NERO/VETTORE IN NERO)	3-35
• SELEZIONE DELLE IMPOSTAZIONI DI IMMAGINE IN BASE AL TIPO DI IMMAGINE	3-36

FUNZIONI PER COMBINARE TESTO E IMMAGINI

• AGGIUNTA DI UNA FILIGRANA ALLE PAGINE STAMPATE (FILIGRANA)	3-38
• STAMPA DI UN'IMMAGINE SOPRA I DATI DI STAMPA (TIMBRO IMMAGINE)	3-40
• SOVRAPPOSIZIONE DI UN MODULO FISSO AI DATI DI STAMPA (SOVRAPPOSIZIONI)	3-41





FUNZIONI DI STAMPA PER SCOPI SPECIALI	3-43
• INSERIMENTO DI COPERTINE (FRONTESPIZIO)	3-43
• INSERIMENTO DI DATI PREIMPOSTATI PRIMA O DOPO OGNI PAGINA (INTERFOLIAZIONE PAGINA)	3-45
• MODIFICA DEL METODO DI RENDERING E STAMPA DI IMMAGINI JPEG (USO DEL DRIVER PER IL RENDERING JPEG).	3-46
COMODE FUNZIONI DI STAMPA	3-47
• SALVATAGGIO E USO DEI FILE DI STAMPA (GESTIONE)	3-47

STAMPA SENZA IL DRIVER DI STAMPA

ESTENSIONE DEI FILE STAMPABILI	3-50
STAMPA DI UN FILE DIRETTAMENTE IN UNA MEMORIA USB	3-51
STAMPA DIRETTA DA UN COMPUTER	3-53
• STAMPA FTP	3-53

APPENDICE

LISTA DELLE SPECIFICHE DEL DRIVER DELLA STAMPANTE	3-54
--	-------------



FUNZIONI DI STAMPA DELLA MACCHINA

Per consentire la stampa da computer, è necessario installare il relativo driver.
Consultare la tabella sottostante per scegliere il driver appropriato per l'ambiente in uso.

Ambiente Windows

Tipo di driver della stampante

PCL6

La macchina supporta i linguaggi di controllo della stampante PCL6 di Hewlett-Packard.

PS (occorre il kit di espansione PS3.)

- Questo driver supporta il linguaggio PostScript® 3™ per la descrizione del contenuto della pagina di stampa sviluppato da Adobe Systems Incorporated e consente di usare la macchina come una stampante compatibile PostScript® 3™.
- Se si preferisce utilizzare il driver della stampante PS standard di Windows, installare il file PPD.



- Per installare il driver della stampante e configurare le impostazioni in ambiente Windows, consultare la Guida all'installazione del software.
- Il Manuale di istruzioni utilizza prevalentemente schermate relative al driver di stampa PCL6 per illustrare le modalità di stampa in ambiente Windows. Tali schermate possono variare leggermente a seconda del driver in uso.

Ambiente macOS

Tipo di driver della stampante

PS (occorre il kit di espansione PS3.)

Questo driver supporta il linguaggio PostScript® 3™ per la descrizione del contenuto della pagina di stampa sviluppato da Adobe Systems Incorporated e consente di usare la macchina come una stampante compatibile PostScript® 3™.



- Per installare il driver della stampante e configurare le impostazioni in ambiente Windows, vedere la Guida all'installazione del software.
- Il Manuale Utente utilizza prevalentemente schermate relative al driver di stampa PCL6 per illustrare le modalità di stampa in ambiente Windows. Tali schermate possono variare leggermente a seconda del driver in uso.



STAMPA IN AMBIENTE WINDOWS

PROCEDURA DI BASE DI STAMPA

Nell'esempio seguente viene illustrato come stampare un documento da "WordPad", un'applicazione inclusa nella dotazione standard degli accessori di Windows.

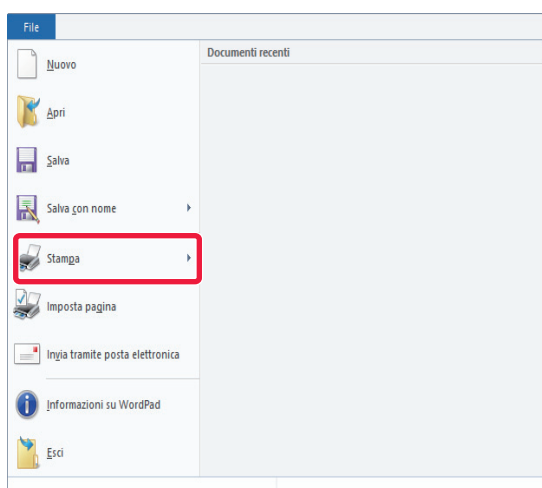

- Il menu utilizzato per eseguire la stampa varia a seconda dell'applicazione.
- Il pulsante utilizzato per aprire la finestra delle proprietà del driver della stampante (in genere [Proprietà] o [Preferenze]) può variare a seconda dell'applicazione in uso.
- Il nome della macchina che di solito è visualizzato nel menu [Stampante] è [xx-xxxxx]. ("xxxxx" è una sequenza di caratteri che varia a seconda del modello della macchina.)

1

Selezionare [Stampa] dal menu [File] di WordPad.

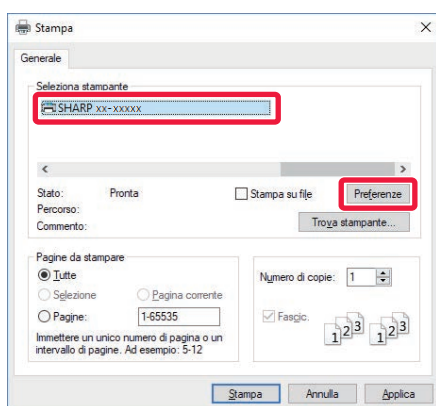
2

Selezionare il driver della stampante per la macchina, quindi fare clic sul pulsante [Preferenze].

Il pulsante utilizzato per aprire la finestra delle proprietà del driver della stampante (in genere [Proprietà] o [Preferenze]) può variare a seconda dell'applicazione in uso.



3

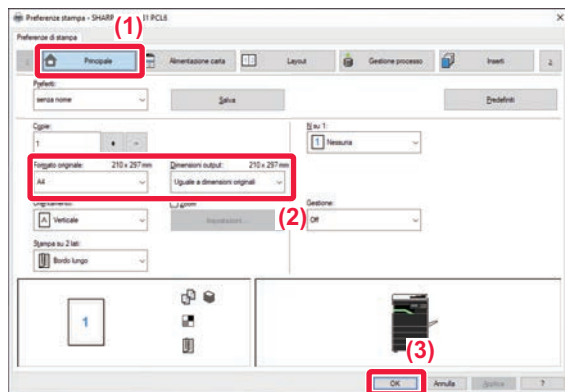

Selezionare le impostazioni di stampa.

(1) Fare clic sulla scheda [Principale].

(2) Selezionare il formato dell'originale.

- Nel menu è possibile registrare fino a sette formati definiti dall'utente. Per memorizzare un formato originale, selezionare [Carta personalizzata] o una delle opzioni da [Utente1] a [Utente7] nel menu, quindi fare clic sul pulsante [OK].
- Per accedere alle impostazioni di un'altra scheda, selezionarla, quindi modificare i parametri desiderati.

▶ [SCHERMATA DELLE IMPOSTAZIONI DEL DRIVER DELLA STAMPANTE / CONSULTAZIONE DELLE GUIDA \(pagina 3-6\)](#)

- Se si carica un originale di formato superiore al formato massimo supportato dalla macchina, selezionare il formato carta per la stampa in "Dimensioni output".
- Se si seleziona un "Dimensioni output" diverso da "Formato originale", l'immagine di stampa viene regolata per adattarsi al formato carta selezionato.

(3) Fare clic sul pulsante [OK].

4

Fare clic sul pulsante [Stampa].

La stampa ha inizio.



INTERRUZIONE DI UN LAVORO DI STAMPA DALL'UNITÀ

Se si preme il tasto [STOP] (⏏) mentre è visualizzato "In Stampa" sul display dopo l'avvio di un lavoro di stampa, viene visualizzata la schermata di conferma di annullamento della copia. Quindi, selezionare "Sì" per annullare la stampa.



SCHEMATA DELLE IMPOSTAZIONI DEL DRIVER DELLA STAMPANTE / CONSULTAZIONE DELLE GUIDA

La schermata delle impostazioni del driver della stampante è formata da 8 schede. Fare clic su una scheda per selezionare le relative impostazioni.

È possibile controllare le informazioni su ciascuna impostazione nella schermata Guida. Fare clic sul pulsante [Guida] sul lato inferiore destro della schermata.

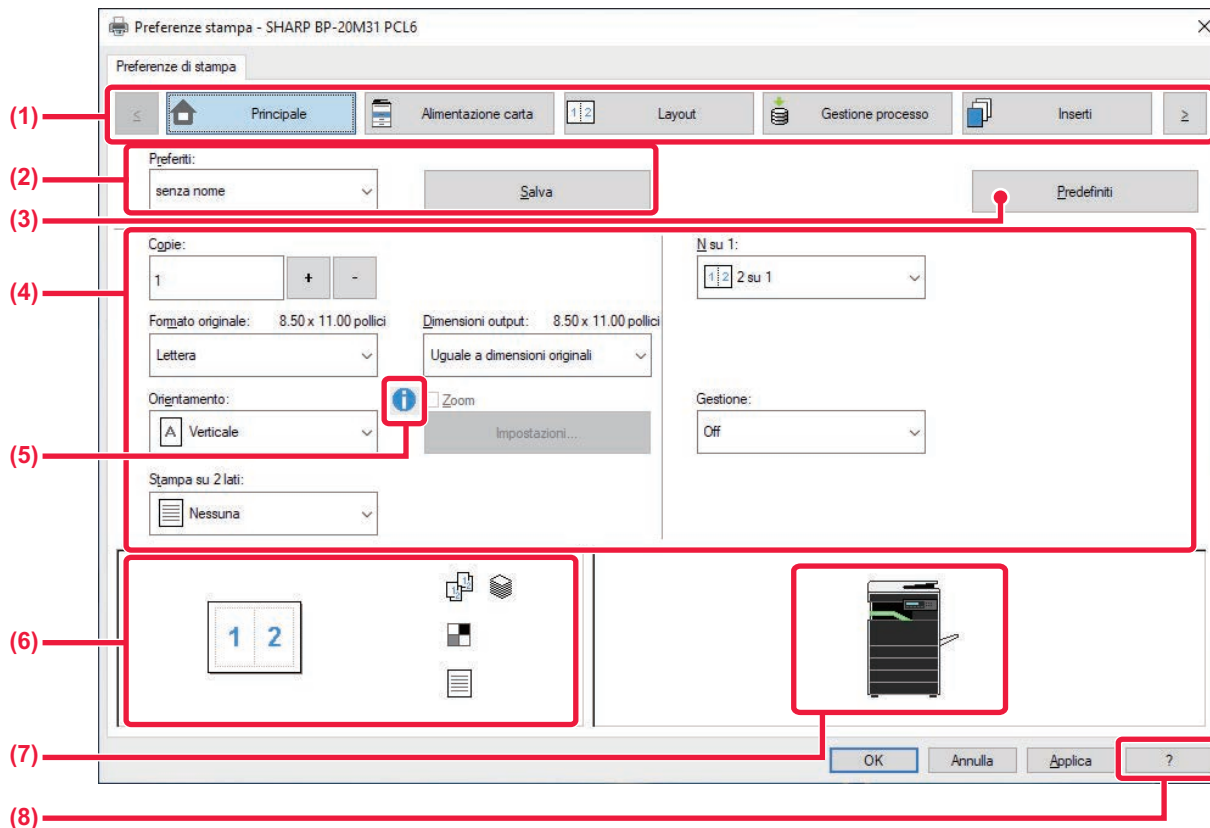

(1) Schede: Fare clic < > per modificare le schede visualizzate.

- [Principale]: la scheda raggruppa le funzioni utilizzate di frequente. Le impostazioni sono contenute anche in altre schede; ciascuna impostazione di questa scheda è collegata all'impostazione corrispondente nell'altra scheda.
- [Alimentazione carta]: impostare il formato e il tipo di carta utilizzati per la stampa, oltre al vassoio carta.
- [Layout]: selezionare le funzioni relative al layout, per esempio la stampa di opuscoli o su due facciate.
- [Gestione processo]: Impostare la gestione e l'autenticazione dell'utente.
- [Inseriti]: Selezionare le funzioni di inserimento delle copertine.
- [Timbro]: selezionare la funzione filigrana o timbro.
- [Qualità immagine]: selezionare varie impostazioni di qualità dell'immagine.
- [Impostazioni dettagliate]: selezionare la stampa tandem e altre impostazioni di stampa dettagliate.

(2) Preferiti

Le impostazioni configurate in ciascuna scheda al momento della stampa possono essere salvate nei Preferiti.

► [FUNZIONI USATE FREQUENTEMENTE \(pagina 3-10\)](#)

(3) [Predefiniti]

Riporta le impostazioni della scheda correntemente selezionata ai valori predefiniti.

(4) Elementi di impostazione

Visualizza le impostazioni di ciascuna scheda.

(5) Simbolo delle informazioni (i)

Sono previste restrizioni alle impostazioni selezionabili congiuntamente nella finestra delle proprietà del driver della stampante. Quando è attiva una restrizione, accanto all'impostazione appare il simbolo delle informazioni (i). Fare clic sul simbolo per visualizzare una spiegazione della restrizione.



(6) Immagine di stampa

Consente di controllare visivamente gli effetti delle impostazioni correnti sull'immagine di stampa. Le impostazioni di finitura sono indicate da icone.

(7) Immagine della macchina

Visualizza gli accessori opzionali installati sulla macchina e i vassoi della carta e di uscita in uso.

(8) Pulsante [Guida]

Visualizza la finestra Guida del driver della stampante.



- Per visualizzare la guida relativa a un'impostazione, è sufficiente fare clic sull'impostazione e premere il tasto [F1].
- È possibile fare clic sul pulsante  nell'angolo superiore destro della schermata delle impostazioni e quindi fare clic su un'impostazione per visualizzare in una sottofinestra la Guida per tale impostazione.

SELEZIONE DELLA CARTA

Prima di stampare, controllare i formati, i tipi e la quantità di carta all'interno dei vassoi. Per verificare le informazioni più recenti sul vassoio, fare clic sul pulsante [Stato vassoio] nella scheda [Alimentazione carta].

L'impostazione "Dimensioni output" e l'impostazione "Vassoio carta" sono correlate come descritto di seguito:

- **Se "Vassoio carta" è impostato su [Selezione automatica]**

Viene selezionato automaticamente il vassoio contenente il formato e il tipo di carta impostati in "Dimensioni output" e "Tipo carta".

- **Se "Vassoio carta" è impostato su un'opzione diversa da [Selezione automatica]**

Il vassoio specificato viene utilizzato per la stampa, indipendentemente dall'impostazione "Dimensioni output".

Quando si imposta "Tipo carta" su [Vassoio bypass], è necessario selezionare l'opzione "Tipo carta". Controllare quale tipo di carta sia stato impostato per il vassoio di bypass della macchina. Verificare che nel vassoio sia effettivamente presente questo tipo di carta, quindi selezionarlo.

- **Se "Tipo carta" è impostato su [Selezione automatica]**

Viene selezionato automaticamente un vassoio con carta comune o carta riciclata del formato specificato in "Dimensioni output". (L'impostazione predefinita è solo carta comune.)

- **Se "Tipo carta" è impostato su un'opzione diversa da [Selezione automatica]**

Per la stampa viene utilizzato il vassoio contenente il tipo e il formato di carta specificati in "Dimensioni output".



Nel vassoio di bypass è possibile inserire anche supporti speciali (ad esempio, buste).

Per la procedura di caricamento della carta nel vassoio di bypass, vedere "[CARICAMENTO DELLA CARTA NEL VASSOIO DI BYPASS \(pagina 1-23\)](#)".



Quando si attiva [Impostazioni amministratore (amministratore)] → [Impostazioni di default] → [Impostaz. bypass] → [Abilita rivelazione formato carta nel vassoio bypass] (disabilitata per impostazione predefinita) o [Abilita tipo di carta selezionata nel vassoio bypass] (disabilitata per impostazione predefinita) in "Pagina Web", la stampa non verrà eseguita se il tipo o il formato della carta specificato nel driver della stampante è diverso rispetto al tipo o al formato della carta specificato nelle impostazioni del vassoio bypass.



STAMPA SULLE BUSTE

Il vassoio di bypass può essere utilizzato per la stampa delle buste.



- Per informazioni sui tipi di carta utilizzabili nel vassoio di bypass, vedere "[TIPI DI CARTA APPLICABILI \(pagina 1-15\)](#)".
- Per la procedura di caricamento della carta nel vassoio di bypass, vedere "[CARICAMENTO DELLA CARTA NEL VASSOIO DI BYPASS \(pagina 1-23\)](#)".
- Per ulteriori informazioni sulla procedura di caricamento della carta, vedere "[SELEZIONE DELLA CARTA \(pagina 3-7\)](#)".
- Prima di utilizzare una busta, è consigliabile eseguire una stampa di prova per verificare il risultato.
- Quando si utilizzano supporti che possono essere caricati solo con un orientamento specifico, ad esempio le buste, è possibile ruotare l'immagine di 180 gradi. Per ulteriori informazioni, vedere "[ROTAZIONE DELL'IMMAGINE DI STAMPA DI 180 GRADI \(RUOTA DI 180 GRADI\) \(pagina 3-30\)](#)".

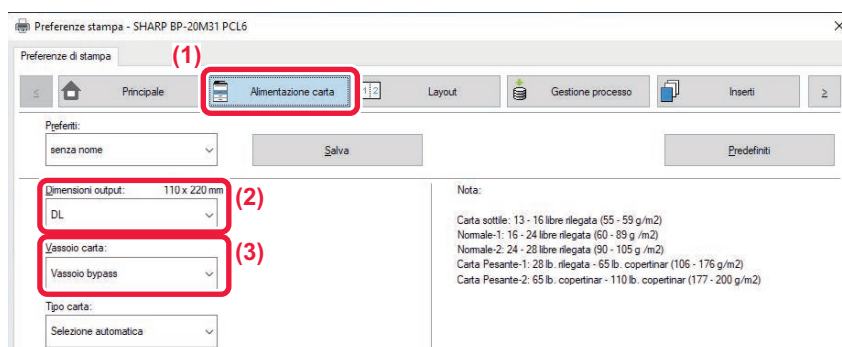

(1) Fare clic sulla scheda [Alimentazione carta].

(2) Selezionare il formato delle buste dal menu "Dimensioni output".

Se l'opzione [Dimensioni output] è impostata su Busta, [Tipo carta] viene impostato automaticamente su [Busta].

Se "Formato originale" è impostato su Busta nella scheda [Principale] e "Dimensioni output" è impostato su [Uguale a dimensioni originali], "Tipo carta" viene impostato automaticamente su [Busta].

(3) Selezionare [Vassoio bypass] in "Vassoio carta".

Quando si attiva [Impostazioni amministratore (amministratore)] → [Impostazioni di default] → [Impostaz. bypass] → [Abilita tipo di carta selezionata nel vassoio bypass] (disabilitata per impostazione predefinita) in "Pagina Web", impostare il tipo di carta del vassoio bypass su [Busta].



STAMPA QUANDO È ABILITATA LA FUNZIONE DI AUTENTICAZIONE DELL'UTENTE

Controllare preventivamente con l'amministratore della macchina le informazioni utente (numero utente), necessarie per l'uso della macchina.



- Se l'opzione "Criterio stampa" della scheda [Configurazione] è stata configurata in modo che l'autenticazione utente venga sempre eseguita, sarà necessario autenticare gli utenti per ciascun lavoro di stampa. Questa operazione viene eseguita immettendo le informazioni di autenticazione in una finestra di dialogo visualizzata ogni volta che si esegue la stampa.
- La funzione di autenticazione utente della macchina non può essere utilizzata se è installato il driver PPD* e si utilizza il driver di stampa PS standard di Windows.
Per questo motivo, la macchina può essere configurata in modo da vietare agli utenti di eseguire la stampa se le rispettive informazioni utente non sono memorizzate nella macchina.
* Il driver PPD consente alla macchina di stampare utilizzando il driver di stampa PS standard del sistema operativo. (occorre il kit di espansione PS3.)



Per impedire la stampa da parte di utenti le cui informazioni non sono memorizzate nella macchina:
In "Impost Sistema (amministratore)", selezionare [Controllo utente] → [Disab. stampa da ut. inv.].

1

Nella finestra dell'applicazione relativa alle proprietà del driver della stampante, selezionare il driver della macchina e fare clic sul pulsante [Preferenze].



Il pulsante utilizzato per aprire la finestra delle proprietà del driver della stampante (in genere [Proprietà] o [Preferenze]) può variare a seconda dell'applicazione in uso.

2

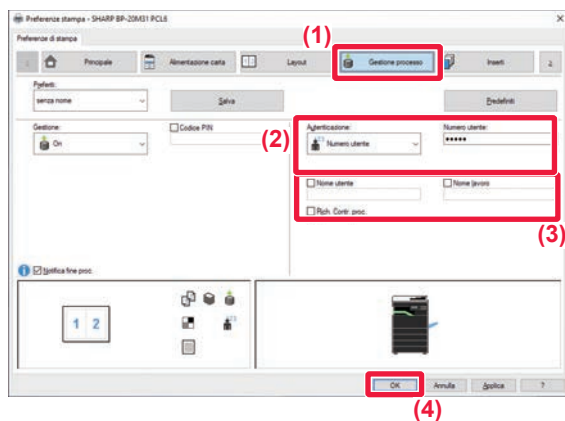

Inserire le proprie informazioni personali.

(1) Fare clic sulla scheda [Gestione processo].

(2) Inserire le proprie informazioni personali.

Se l'autenticazione viene eseguita con un numero di utente, selezionare [Numero utente] e immettere il numero utente utilizzando da 5 a 8 cifre.

(3) Se necessario, immettere il nome utente e il nome del lavoro.

- Selezionare la casella di controllo [Nome utente], quindi immettere il nome utente utilizzando al massimo 32 caratteri. Il nome utente immesso verrà visualizzato sul display della macchina. Se non si immette un nome utente, verrà visualizzato il nome di accesso al PC.
- Selezionare la casella di controllo [Nome lavoro], quindi immettere un nome per il lavoro utilizzando al massimo 80 caratteri. Il nome di lavoro immesso verrà visualizzato come nome di file sul display della macchina. Se non si immette alcun nome per il lavoro, verrà visualizzato il nome del file impostato nell'applicazione.
- Per impostare una finestra di conferma prima dell'avvio delle operazioni di stampa, selezionare la casella di controllo [Rich. Contr. proc.].

(4) Per eseguire la stampa, fare clic sul pulsante [OK].



FUNZIONI USATE FREQUENTEMENTE

SALVATAGGIO DELLE IMPOSTAZIONI AL MOMENTO DELLA STAMPA

Le impostazioni configurate in ciascuna scheda al momento della stampa possono essere salvate nei Preferiti. Il salvataggio delle impostazioni di uso frequente o di impostazioni complesse per il colore, attraverso l'assegnazione di un nome, consente di recuperarle in modo semplice e rapido.

Le impostazioni possono essere salvate da una qualsiasi scheda della finestra delle proprietà del driver della stampante. Al momento del salvataggio viene visualizzato un elenco dei parametri configurati in ciascuna scheda, in modo da poterli ricontrollare.



Eliminazione delle impostazioni salvate

Al punto 2 di "[USO DELLE IMPOSTAZIONI SALVATE \(pagina 3-11\)](#)", selezionare le impostazioni utente che si intende eliminare, quindi fare clic sul pulsante [Cancell.].

1 Selezionare il driver della stampante della macchina nella finestra di stampa dell'applicazione, quindi fare clic sul pulsante [Preferenze].



Il pulsante utilizzato per aprire la finestra delle proprietà del driver della stampante (in genere [Proprietà] o [Preferenze]) può variare a seconda dell'applicazione in uso.

2

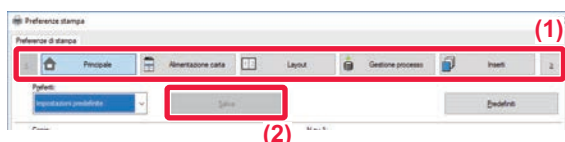

Registrare le impostazioni di stampa.

(1) Configurare le impostazioni di stampa in ciascuna scheda.

(2) Fare clic sul pulsante [Salva].

3

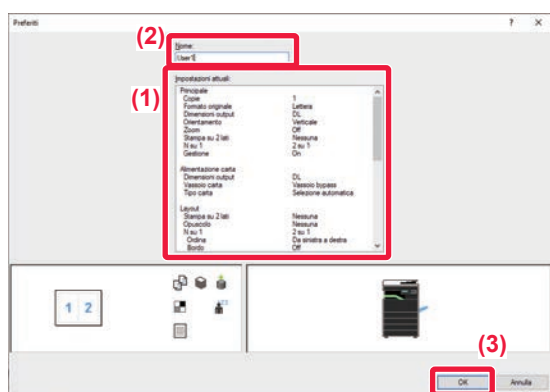

Verificare e salvare le impostazioni.

(1) Verificare le impostazioni visualizzate.

(2) Immettere un nome per le impostazioni, utilizzando al massimo 20 caratteri.

(3) Fare clic sul pulsante [OK].



USO DELLE IMPOSTAZIONI SALVATE

Le impostazioni preferite salvate, per esempio le impostazioni di uso frequente o le impostazioni complesse, possono essere specificate con un semplice clic.

1 Selezionare il driver della stampante della macchina nella finestra di stampa dell'applicazione, quindi fare clic sul pulsante [Preferenze].



Il pulsante utilizzato per aprire la finestra delle proprietà del driver della stampante (in genere [Proprietà] o [Preferenze]) può variare a seconda dell'applicazione in uso.

2

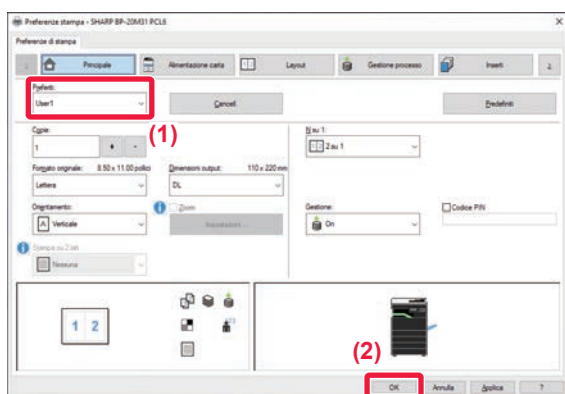

Selezionare le impostazioni preferite.

(1) Selezionare le impostazioni preferite che si desidera utilizzare.

(2) Fare clic sul pulsante [OK].

3

Avviare il processo di stampa.

MODIFICA DELLE IMPOSTAZIONI PREDEFINITE DEL DRIVER DELLA STAMPANTE

È possibile modificare le impostazioni predefinite del driver della stampante.

Le modifiche apportate nella finestra delle proprietà del driver quando si esegue la stampa dall'applicazione vengono annullate una volta chiusa l'applicazione e le impostazioni predefinite qui specificate vengono ripristinate.

1

Fare clic sul pulsante [Opzioni] e successivamente selezionare [Opzioni] → [Dispositivo] → [Dispositivi e stampanti].



In Windows 8.1/Windows Server 2012, fare clic con il pulsante destro del mouse sul pulsante [Opzioni], selezionare [Pannello di controllo] → [Visualizza dispositivi e stampanti] (oppure [Dispositivi e stampanti]).

In Windows 7/Windows Server 2008, fare clic sul pulsante [Opzioni] e successivamente selezionare [Dispositivi e stampanti].



2

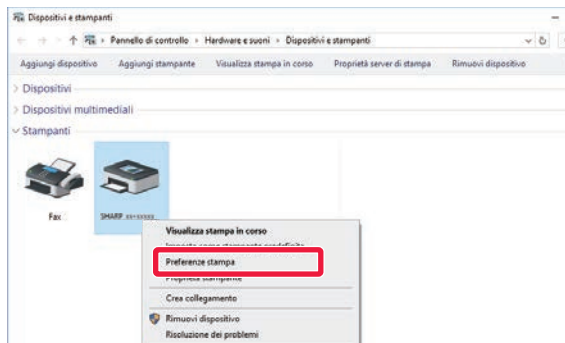

Fare clic con il pulsante destro del mouse sull'icona del driver di stampa della macchina e selezionare [Preferenze Stampa].

3

Configurare le impostazioni, quindi fare clic sul pulsante [OK].

Per ulteriori informazioni sulle impostazioni, consultare la guida in linea del driver della stampante.



STAMPA IN AMBIENTE macOS

PROCEDURA DI BASE DI STAMPA

Nell'esempio seguente viene illustrato come stampare un documento da "TextEdit", un'applicazione inclusa nella dotazione standard degli accessori di macOS.



- Per installare il driver della stampante e configurare le impostazioni in ambiente macOS, vedere la Guida all'installazione del software.
- Le spiegazioni delle schermate e delle procedure d'uso in ambiente macOS presuppongono generalmente l'impiego di macOS 10.12 e dell'installazione di un'unità PPD. Le schermate possono variare a seconda della versione del sistema operativo o dell'applicazione software in uso.
- Il menu utilizzato per eseguire la stampa varia a seconda dell'applicazione.

1

Selezionare [Formato di stampa] dal menu [File] e selezionare la stampante.

Se i driver della stampante sono sotto forma di elenco, selezionare il driver che si desidera utilizzare in base al nome.

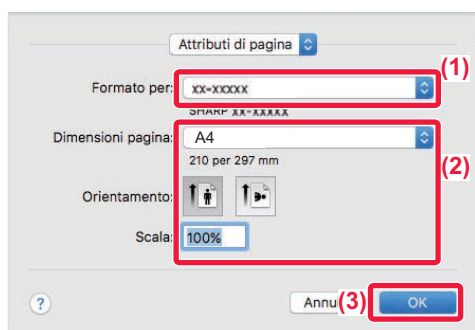
2

Selezionare le impostazioni della carta.

- (1) Accertarsi di aver selezionato la stampante corretta.
- (2) Selezionare le impostazioni della carta.
È possibile selezionare le impostazioni relative a formato della carta, orientamento della carta e ingrandimento/riduzione.
- (3) Fare clic sul pulsante [OK].

3

Selezionare [Stampa] dal menu [File].



4

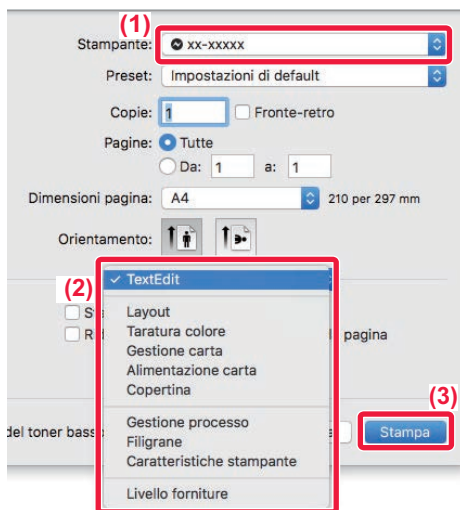

Selezionare le impostazioni di stampa.

- (1) Accertarsi di aver selezionato la stampante corretta.
- (2) Selezionare una voce dal menu e configurare le impostazioni secondo necessità.
- (3) Fare clic sul pulsante [Stampa].



INTERRUZIONE DI UN LAVORO DI STAMPA DALL'UNITÀ

Se si preme il tasto [STOP] (⏏) mentre è visualizzato "In Stampa" sul display dopo l'avvio di un lavoro di stampa, viene visualizzata la schermata di conferma di annullamento della copia. Quindi, selezionare "Sì" per annullare la stampa.

SELEZIONE DELLA CARTA

Questa sezione descrive le impostazioni [Alimentazione] presenti nella finestra delle impostazioni di stampa.

• Se è selezionata l'opzione [Selezione automatica]:

Viene selezionato automaticamente il vassoio impostato per la carta comune o riciclata (l'impostazione predefinita dal produttore è la carta comune) con il formato specificato in "Dimensioni" nella schermata di configurazione della pagina.

• Se si specifica un vassoio della carta:

Il vassoio specificato viene utilizzato per la stampa indipendentemente da quanto impostato in "Formato carta" nella schermata di configurazione della pagina.

Se si seleziona il vassoio di bypass, sarà necessario specificare anche il tipo di carta. Controllare quale tipo di carta sia stato impostato per il vassoio di bypass della macchina. Verificare che nel vassoio sia effettivamente presente questo tipo di carta, quindi selezionare il vassoio di bypass (tipo di carta) appropriato.

• Se si specifica un tipo di carta:

Per la stampa viene utilizzato il vassoio contenente il tipo e il formato di carta specificati in "Formato carta" nella schermata di configurazione della pagina.



Nel vassoio di bypass è possibile inserire anche supporti speciali (ad esempio, buste).

Per la procedura di caricamento della carta nel vassoio di bypass, vedere "[CARICAMENTO DELLA CARTA NEL VASSOIO DI BYPASS \(pagina 1-23\)](#)".



Quando si attiva [Impostazioni amministratore (amministratore)] → [Impostazioni di default] → [Impostaz. bypass] → [Abilita rivelazione formato carta nel vassoio bypass] (disabilitata per impostazione predefinita) o [Abilita tipo di carta selezionata nel vassoio bypass] (disabilitata per impostazione predefinita) in "Pagina Web", la stampa non verrà eseguita se il tipo o il formato della carta specificato nel driver della stampante è diverso rispetto al tipo o al formato della carta specificato nelle impostazioni del vassoio bypass.



STAMPA SULLE BUSTE

Il vassoio di bypass può essere utilizzato per la stampa delle buste.



- Per informazioni sui tipi di carta utilizzabili nel vassoio di bypass, vedere "[TIPI DI CARTA APPLICABILI \(pagina 1-15\)](#)".
- Per la procedura di caricamento della carta nel vassoio di bypass, vedere "[CARICAMENTO DELLA CARTA NEL VASSOIO DI BYPASS \(pagina 1-23\)](#)".
- Per ulteriori informazioni sulla procedura di caricamento della carta, vedere "[SELEZIONE DELLA CARTA \(pagina 3-14\)](#)".
- Quando si utilizzano supporti che possono essere caricati solo con un orientamento specifico, ad esempio le buste, è possibile ruotare l'immagine di 180 gradi. Per ulteriori informazioni, vedere "[ROTAZIONE DELL'IMMAGINE DI STAMPA DI 180 GRADI \(RUOTA DI 180 GRADI\) \(pagina 3-30\)](#)".
- Dopo la stampa, a seconda del tipo e formato di busta, nonché dell'ambiente di stampa, è possibile che vi siano delle pieghe sulla busta. Prima di eseguire la stampa in quantità elevata, è consigliabile effettuare una stampa di prova.

Selezionare il formato busta nelle impostazioni dell'applicazione ("Formato di stampa" in molte applicazioni), quindi eseguire le operazioni seguenti.

1

Selezionare le impostazioni di stampa.

- (1) Selezionare il formato delle buste dal menu "Dimensioni pagina".
- (2) Selezionare [Alimentazione carta].
- (3) Selezionare [Vassoio bypass(Busta)] dal menu "Tutte le pagine da".



Quando si attiva [Impostazioni amministratore (amministratore)] → [Impostazioni di default] → [Impostaz. bypass] → [Abilita tipo di carta selezionata nel vassoio bypass] (disabilitata per impostazione predefinita) in "Pagina Web", impostare il tipo di carta del vassoio bypass su [Busta].



STAMPA QUANDO È ABILITATA LA FUNZIONE DI AUTENTICAZIONE DELL'UTENTE

Controllare preventivamente con l'amministratore della macchina le informazioni utente (Numero utente), necessarie per l'uso della macchina.



Il menu utilizzato per eseguire la stampa varia a seconda dell'applicazione.



Per impedire la stampa da parte di utenti le cui informazioni non sono memorizzate nella macchina:
In "Impost Sistema (amministratore)", selezionare [Controllo utente] → [Disab. stampa da ut. inv.].

1



Nell'applicazione, selezionare [Stampa] dal menu [File].



2

Stampante: XX-XXXXX (1)

Preset: Impostazioni di default

Copie: 1 Fronte-retro

Pagine: Tutte
Da: 1 a: 1

Dimensioni pagina: A4 210 per 297 mm

Orientamento:

Gestione processo (2)

Gestione Autenticazione (3)

Numero utente (4)

ID processo (5)

Nome utente: USER

Nome lavoro: JOB

Annulla Stampa (6)

Inserire le proprie informazioni personali.





- (1) Accertarsi di aver selezionato il nome della stampante in uso.
- (2) Selezionare [Gestione processo].
- (3) Fare clic sulla scheda [Autenticazione].
- (4) Inserire le proprie informazioni personali.
Immettere un numero utente (da 5 a 8 cifre) in "Numero utente".
- (5) Se necessario, immettere il nome utente e il nome del lavoro.
 - Nome utente
Inserire un nome utente che non superi i 32 caratteri. Il nome utente immesso verrà visualizzato sul display della macchina. Se non si immette un nome utente, verrà visualizzato il nome di accesso al PC.
 - Nome lavoro
Inserire un nome di lavoro che non superi i 80 caratteri. Il nome di lavoro immesso verrà visualizzato come nome di file sul display della macchina. Se non si immette alcun nome per il lavoro, verrà visualizzato il nome del file impostato nell'applicazione.
- (6) Fare clic sul pulsante [Stampa].



FUNZIONI USATE FREQUENTEMENTE

STAMPA A DUE FACCIATE

La macchina può stampare su entrambi i lati del foglio. Questa funzione è utile sotto molti aspetti e soprattutto per la creazione di semplici opuscoli. La stampa a due facciate permette inoltre di risparmiare carta.

Orientamento carta	Risultati della stampa	
Verticale	Bordo lungo 	Bordo corto 
	Bordo corto 	Bordo lungo 
	Le pagine vengono stampate in modo tale da poter essere rilegate sul lato destro o sinistro.	Le pagine vengono stampate in modo tale da poter essere rilegate nella parte superiore.

Windows

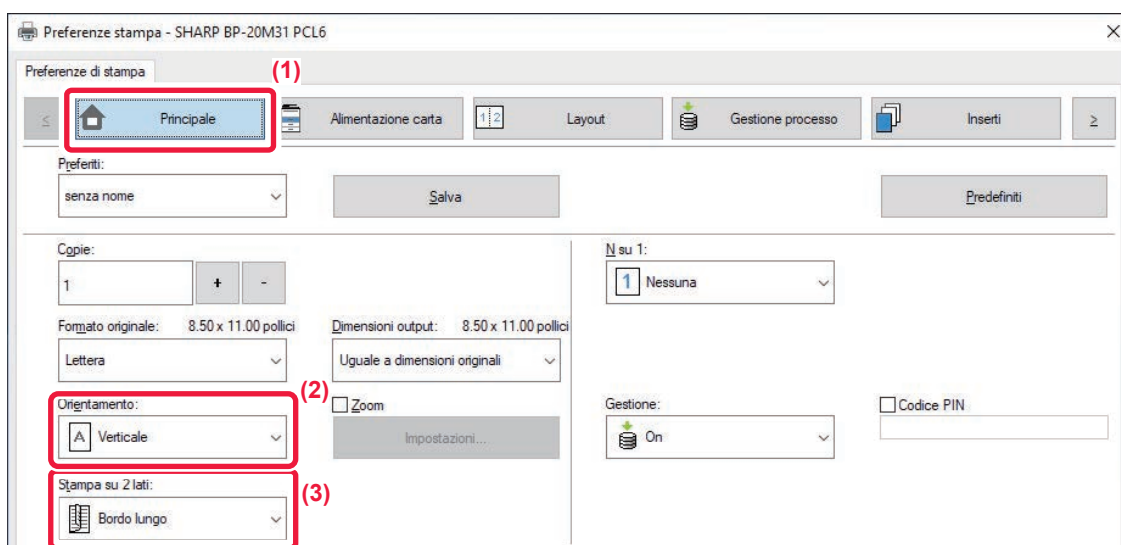

- (1) Fare clic sulla scheda [Principale].
- (2) Selezionare l'orientamento della carta.
- (3) Selezionare [Bordo lungo] o [Bordo corto].



Se necessario, è possibile selezionare il metodo di implementazione della stampa su due facciate. Fare clic sul pulsante [Altre impostazioni] nella scheda [Impostazioni dettagliate], quindi selezionare la modalità da "Stile Duplex".

macOS

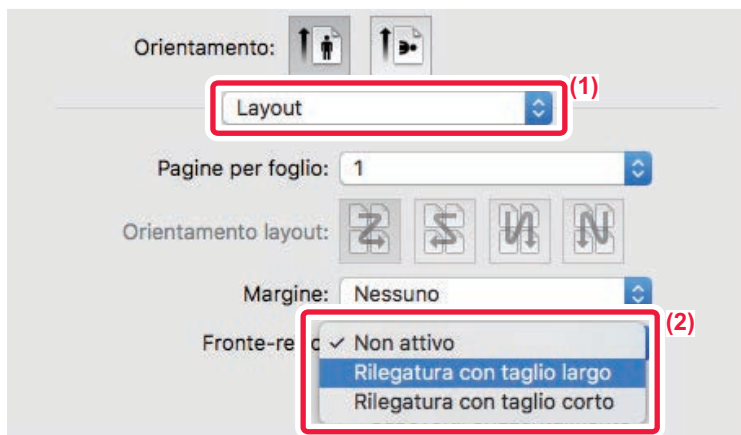

(1) Selezionare [Layout].

(2) Selezionare [Rilegatura con taglio largo] o [Rilegatura con taglio corto].



ADATTAMENTO DELL'IMMAGINE STAMPATA ALLA CARTA

Questa funzione consente di ingrandire o ridurre automaticamente l'immagine stampata in modo che corrisponda alle dimensioni del foglio di stampa.

Questa funzione è utile per migliorare la consultazione di un documento ingrandendo il formato da A4 o Lettera a A3 o Ledger per stampare un documento su un formato di carta diverso dall'originale.

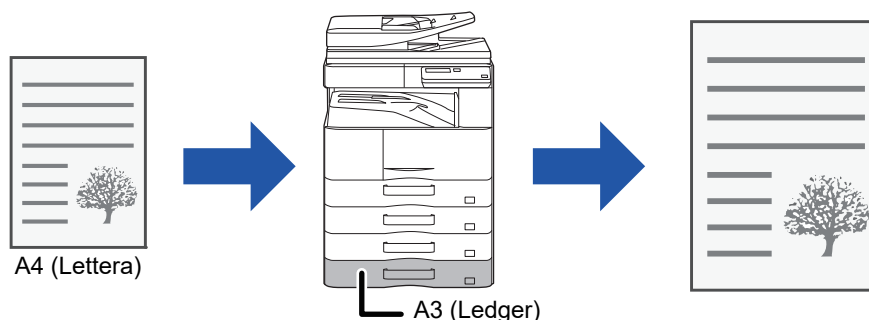

Se in "Formato originale" è selezionato il formato A0, A1 o A2, in "Dimensioni output" viene selezionato automaticamente A4 (o Lettera).

Nell'esempio seguente viene illustrato come stampare un documento in formato A4 (o Lettera) su un foglio in formato A3 (o Ledger).

Windows

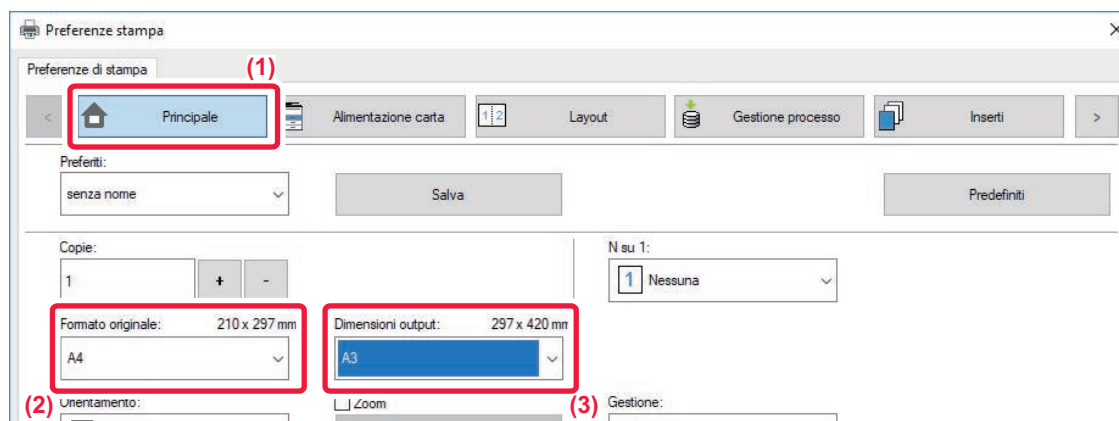

- (1) Fare clic sulla scheda [Principale].
- (2) Selezionare il formato originale da [Formato originale] (per esempio: A4).
- (3) Selezionare il formato effettivo della carta da utilizzare per la stampa da [Dimensioni output] (per esempio: A3).

Se il formato di output ha dimensioni superiori a quelle del formato originale, l'immagine stampata verrà ingrandita automaticamente.



macOS

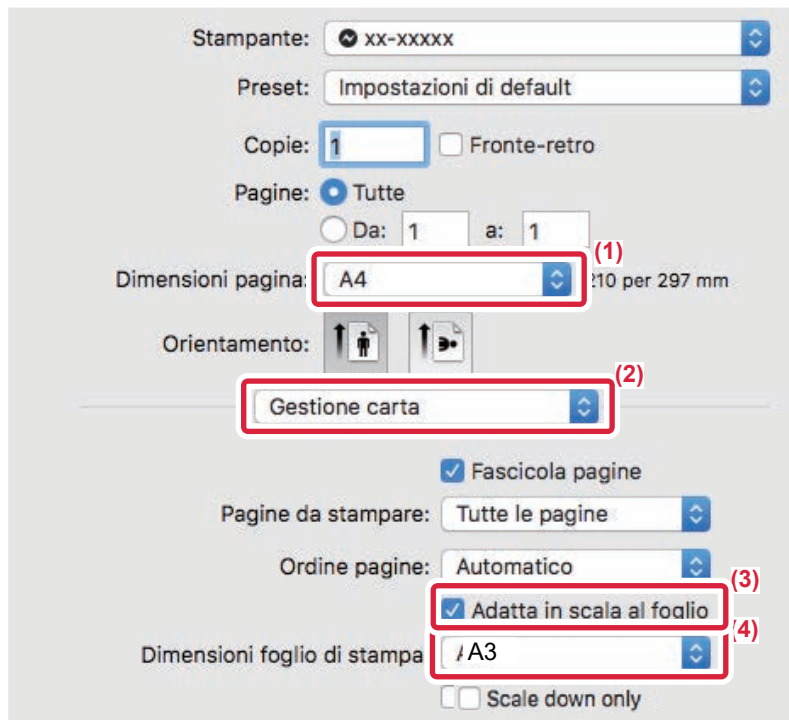

- (1) Selezionare il formato carta dell'immagine di stampa (per esempio: A4).
- (2) Selezionare [Gestione carta].
- (3) Selezionare [Adatta in scala al foglio].
- (4) Selezionare il formato effettivo della carta da utilizzare per la stampa (per esempio: A3).



STAMPA DI PIÙ PAGINE DI UN DOCUMENTO SU UN SOLO FOGLIO

Questa funzione riduce l'immagine di stampa e stampa più pagine su un singolo foglio di carta. È possibile stampare solo la prima pagina nel formato originale e stampare più pagine di dimensioni ridotte sui fogli successivi. Ad esempio, se si seleziona l'opzione [2 su 1] (2 pagine per foglio) o [4 su 1] (4 pagine per foglio), a seconda dell'ordine delle pagine selezionato, si otterranno i seguenti risultati di stampa. Tale funzione può risultare utile se si desidera stampare più immagini, quali foto, su un unico foglio e risparmiare carta. Se associata alla stampa a due facciate, questa funzione consente di risparmiare una quantità maggiore di carta.

N su 1 (Pagine per foglio)	Risultati della stampa			
	Da sinistra a destra	Da destra a sinistra	Dall'alto in basso (quando l'orientamento di stampa è orizzontale)	
2 su 1 (2 pagine per foglio)				
N su 1 (Pagine per foglio)	A destra e in basso	In basso e a destra	A sinistra e in basso	In basso e a sinistra
4 su 1 (4 pagine per foglio)				



- Oltre che nella scheda [N su 1], l'opzione [Layout] può essere impostata anche nella scheda [Principale]. ("Ordina" può essere impostato solo nella scheda [Layout].)
- Quando si stampano più pagine su un foglio, valgono le seguenti indicazioni:
 - L'ordine delle pagine delle impostazioni 6 su 1, 8 su 1, 9 su 1 e 16 su 1 è identico a quello per 4 su 1.
 - In ambiente Windows l'ordine delle pagine è visualizzabile nell'immagine di stampa della finestra delle proprietà del driver della stampante.
 - In ambiente macOS, l'ordine delle pagine viene visualizzato come selezione.
 - In ambiente macOS, il numero delle pagine stampabili su un singolo foglio è 2, 4, 6, 9 o 16. La stampa di 8 pagine su un foglio non è supportata.



La funzione che consente di stampare normalmente solo la prima pagina non può essere utilizzata nel driver di stampa PCL6.



Windows

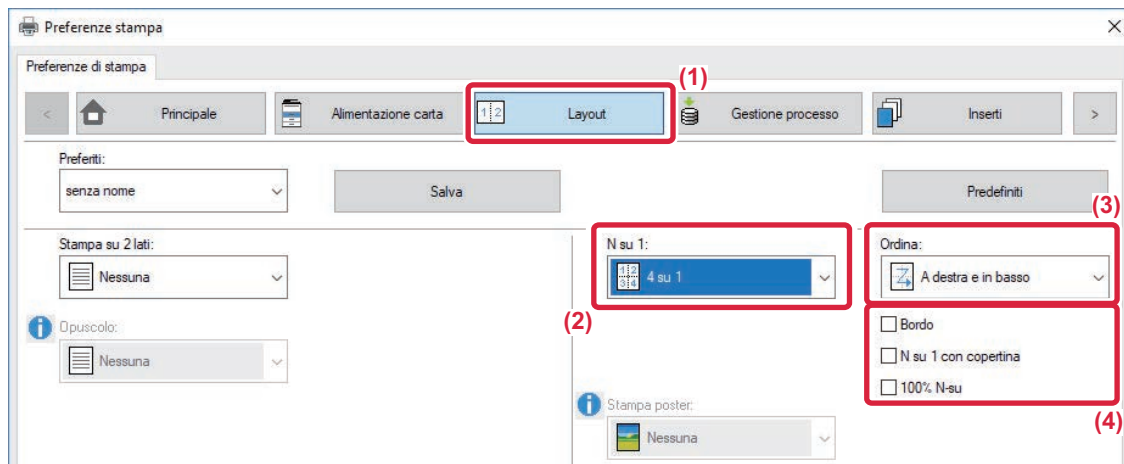

- (1) Fare clic sulla scheda [Layout].
- (2) Selezionare il numero di pagine per foglio.
- (3) Selezionare l'ordine delle pagine.
- (4) Se si desidera stampare i bordi, selezionare la casella di controllo [Bordo] facendo comparire il simbolo corrispondente .
 - Per stampare la prima pagina normalmente (come copertina), selezionare la casella di controllo [N su 1 con copertina] (). (Solo PCL6)
 - Se si seleziona [100% N-su] () per lavori come la copia N su 1 di due pagine A5 su un foglio A4, le pagine vengono stampate nel formato reale dell'originale. Se in questa fase si seleziona [Bordo], viene stampato solo il bordo.

macOS

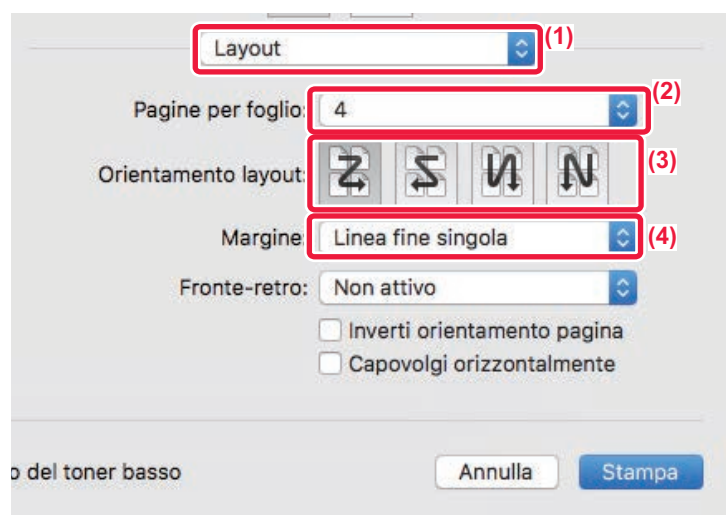

- (1) Selezionare [Layout].
- (2) Selezionare il numero di pagine per foglio.
- (3) Selezionare l'ordine delle pagine.
- (4) Se si intende stampare i bordi, selezionare il tipo desiderato.



COMODE FUNZIONI DI STAMPA

COMODE FUNZIONI PER LA CREAZIONE DI OPUSCOLI E POSTER

CREAZIONE DI UN OPUSCOLO (OPUSCOLO)

La funzione Copia Opuscolo consente di stampare su entrambe le facciate del foglio, così da poterlo piegare e rilegare per la creazione di un opuscolo.

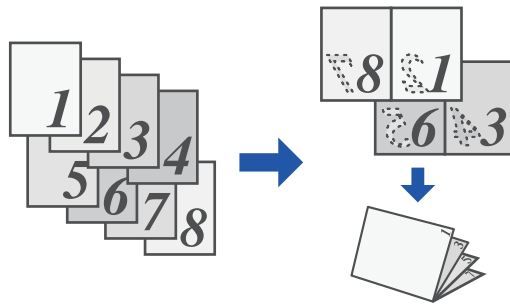

Windows

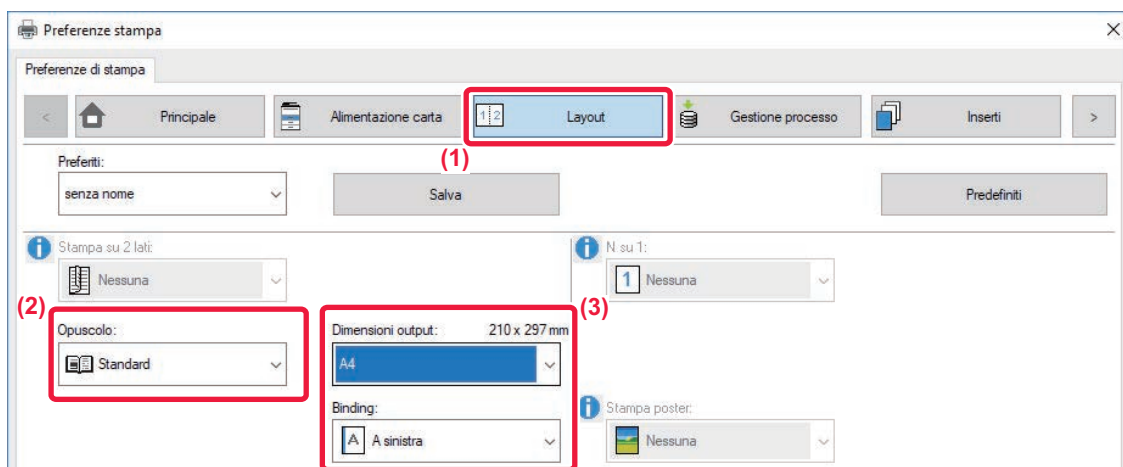

(1) Fare clic sulla scheda [Layout].

(2) Selezionare [Standard] in "Opuscolo".

L'immagine stampata viene ingrandita o ridotta per adattarsi alla carta selezionata in "Dimensioni output".

(3) Selezionare il formato di output e il lato di rilegatura specificati.



macOS

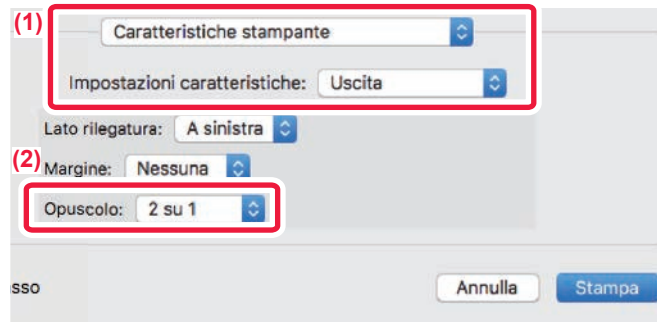

- (1) Selezionare [Caratteristiche stampante] e successivamente selezionare [Uscita].
- (2) Selezionare [2 su 1] o [Affiancato].



STAMPA CON IMPOSTAZIONE PER LO SPOSTAMENTO DEL MARGINE (MARGINE)

Questa funzione consente di spostare l'immagine da stampare, al fine di aumentare il margine sinistro, destro o superiore del foglio.

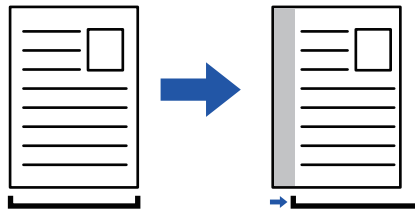

Spostando l'immagine, la parte esterna all'area di stampa non viene stampata.

Windows

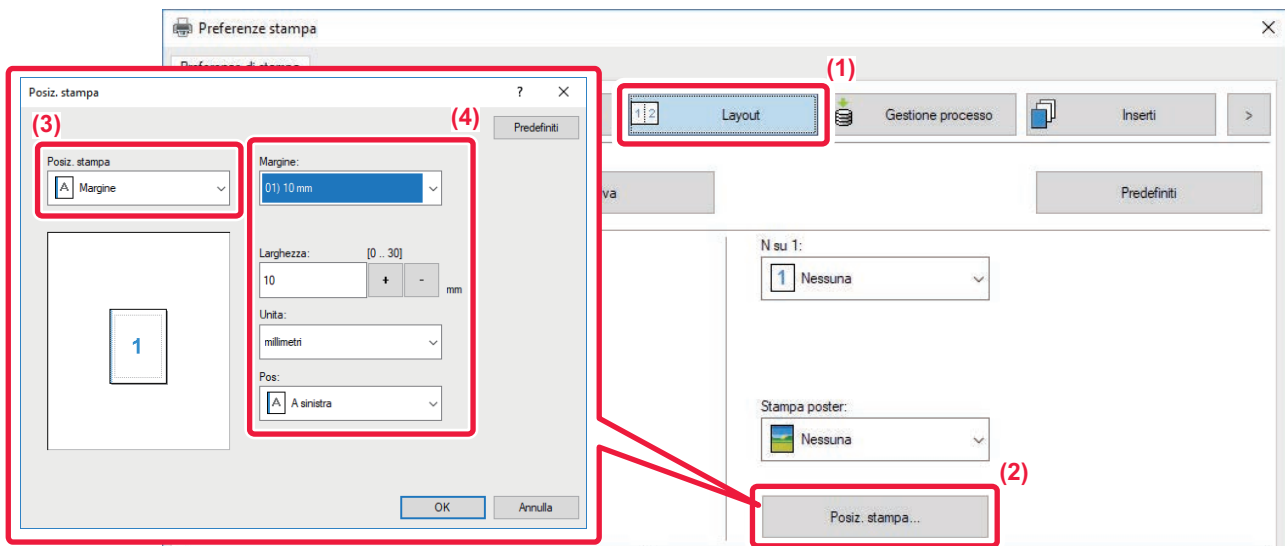

- (1) Fare clic sulla scheda [Layout].
- (2) Fare clic sul pulsante [Posiz. stampa].
- (3) Selezionare [Margine].
- (4) Selezionare la larghezza di spostamento.

Selezionare dal menu "Margine". Se si desidera configurare un'altra impostazione numerica, selezionare l'impostazione e fare clic su , oppure immettere direttamente il numero.



macOS

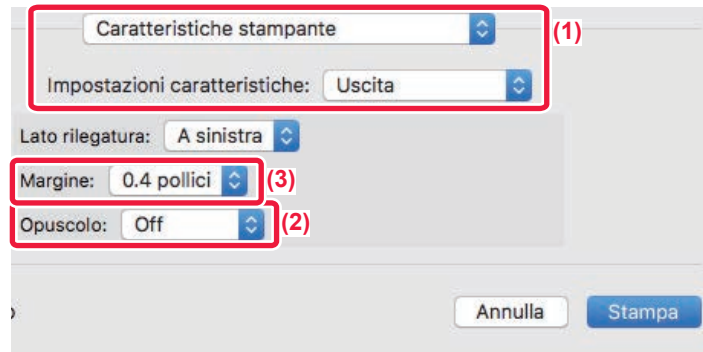

- (1) Selezionare [Caratteristiche stampante] e successivamente selezionare [Uscita].
- (2) Selezionare "Lato rilegatura".
- (3) Selezionare "Margine".



CREAZIONE DI UN POSTER DI GRANDI DIMENSIONI (STAMPA POSTER)

Questa funzione consente di allargare e stampare su più fogli una pagina di dati di stampa. Ad esempio, su 4 fogli (2x2), su 9 fogli (3x3) o su 16 fogli (4x4). Tali fogli possono quindi essere uniti e creare un grande poster.

È possibile stampare dei bordi o creare dei margini per la sovrapposizione (funzione di sovrapposizione) che consentano di allineare con precisione i margini dei fogli quando vengono uniti insieme.

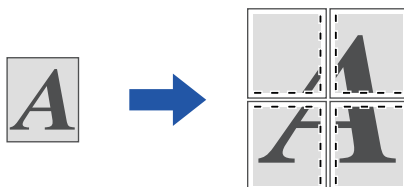

Questa funzione è disponibile in ambiente Windows.

Windows

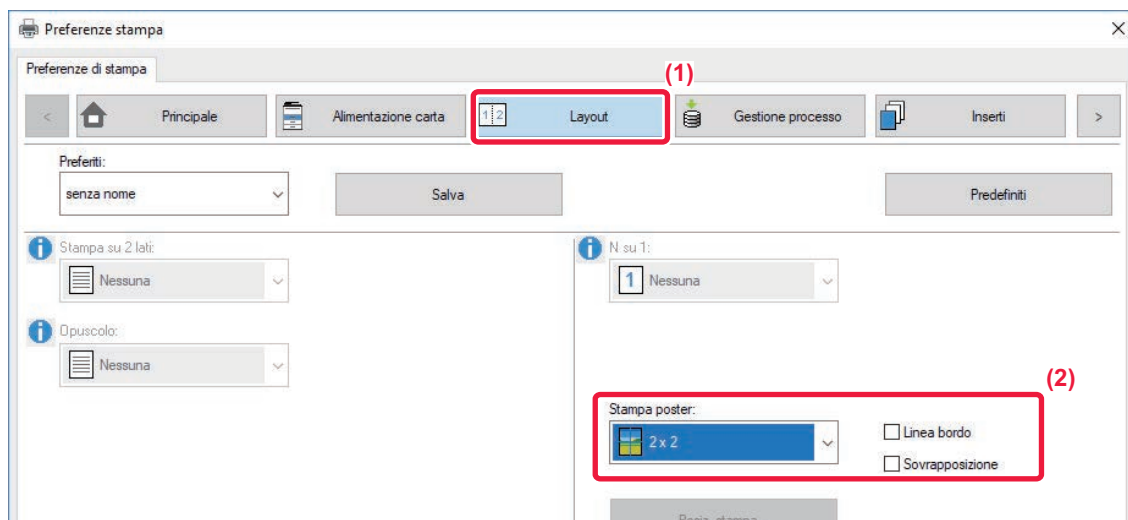

(1) Fare clic sulla scheda [Layout].

(2) Selezionare il numero di fogli da utilizzare in "Stampa poster".

Se si desidera stampare i margini e/o usare la funzione di sovrapposizione, selezionare le caselle di controllo corrispondenti, facendo comparire il segno di spunta .



FUNZIONI DI REGOLAZIONE DEL FORMATO E ORIENTAMENTO DELL'IMMAGINE

REGOLAZIONE DELLA POSIZIONE DI STAMPA SU PAGINE PARI E DISPARI SEPARATAMENTE (POSIZ. STAMPA)

Questa funzione consente di impostare separatamente posizioni di stampa diverse (margini) per le pagine pari e dispari, quindi di stampare tali pagine.



Questa funzione è disponibile in ambiente Windows.

Windows

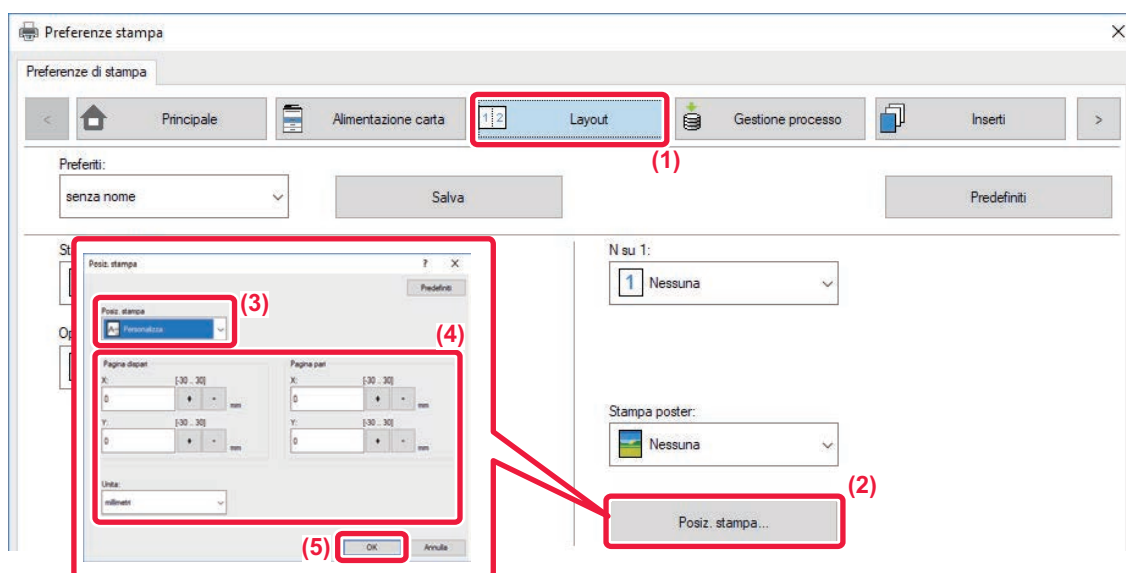

- (1) Fare clic sulla scheda [Layout].
- (2) Fare clic sul pulsante [Posiz. stampa].
- (3) Selezionare [Personalizza].
- (4) Impostare lo spostamento della posizione di stampa per le pagine dispari e pari.
- (5) Fare clic sul pulsante [OK].



ROTAZIONE DELL'IMMAGINE DI STAMPA DI 180 GRADI (RUOTA DI 180 GRADI)

Questa funzione consente di ruotare l'immagine di 180 gradi per consentire una stampa corretta su tipologie di carta che possono essere caricate in un solo verso (ad esempio, buste o carta perforata).

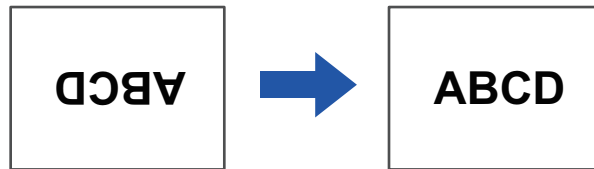

Windows

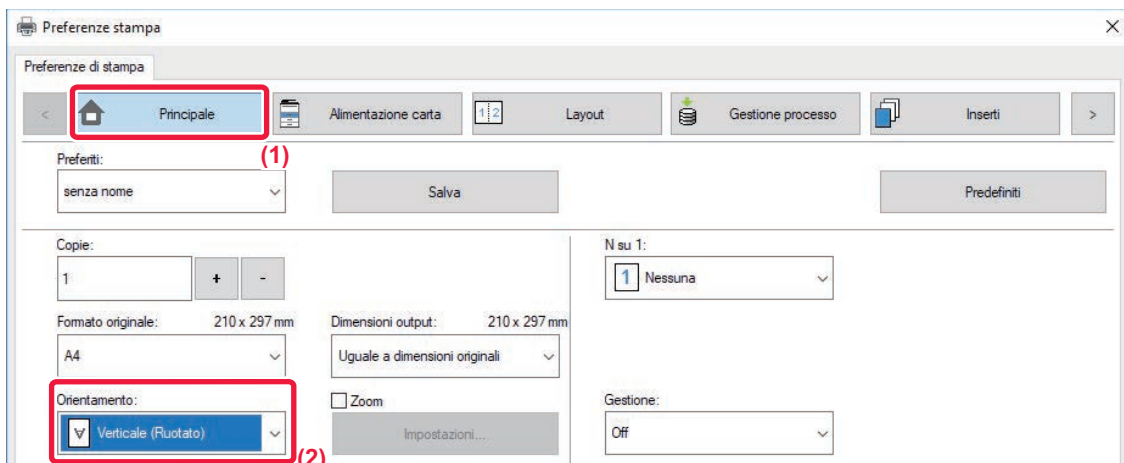

- (1) Fare clic sulla scheda [Principale].
- (2) Selezionare [Verticale (Ruotato)] o [Orizzontale (Ruotato)] in "Orientamento".

macOS

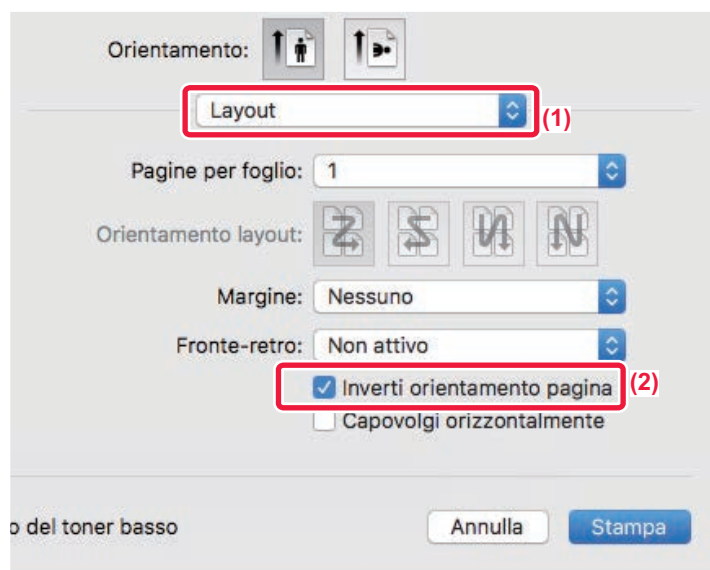

- (1) Selezionare [Layout].
- (2) Selezionare la casella di controllo [Inverti orientamento pagina] in modo da visualizzare .



INGRANDIMENTO/RIDUZIONE DELL'IMMAGINE DI STAMPA (IMPOSTAZIONE DELLO ZOOM/INGRANDIMENTO O RIDUZIONE)

Questa funzione consente di ingrandire o ridurre l'immagine in base a un valore percentuale selezionato. Ciò consente di ingrandire un'immagine di piccole dimensioni o di aggiungere dei margini al foglio riducendo leggermente l'immagine.

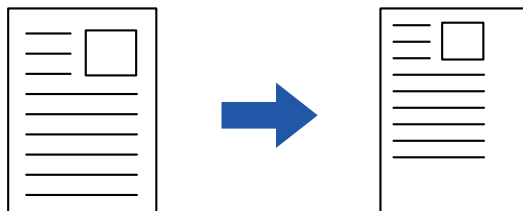

Se si utilizza il driver di stampa PS (Windows), è possibile impostare separatamente le percentuali di larghezza e lunghezza per modificare le proporzioni dell'immagine. (occorre il kit di espansione PS3.)

Windows

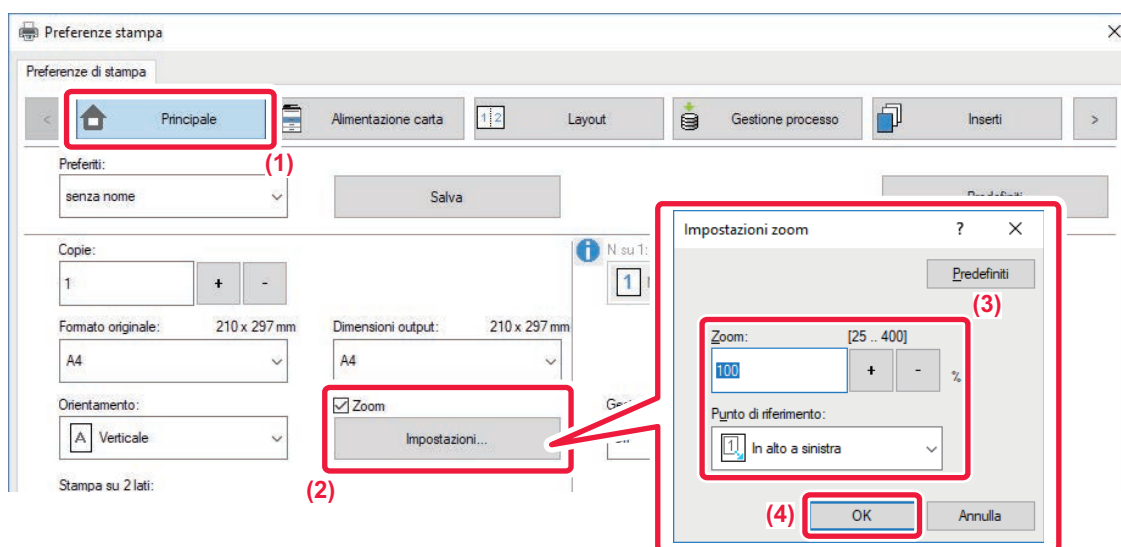

(1) Fare clic sulla scheda [Principale].

(2) Fare clic sulla casella di controllo [Zoom] in modo da visualizzare , quindi fare clic sul pulsante [Impostazioni].

(3) Immettere il valore percentuale.

Facendo clic sul pulsante + - , è possibile specificare il valore in incrementi dell'1%. È inoltre possibile selezionare le opzioni [In alto a sinistra] o [Centratura] per il punto di riferimento sul foglio.

(4) Fare clic sul pulsante [OK].



macOS

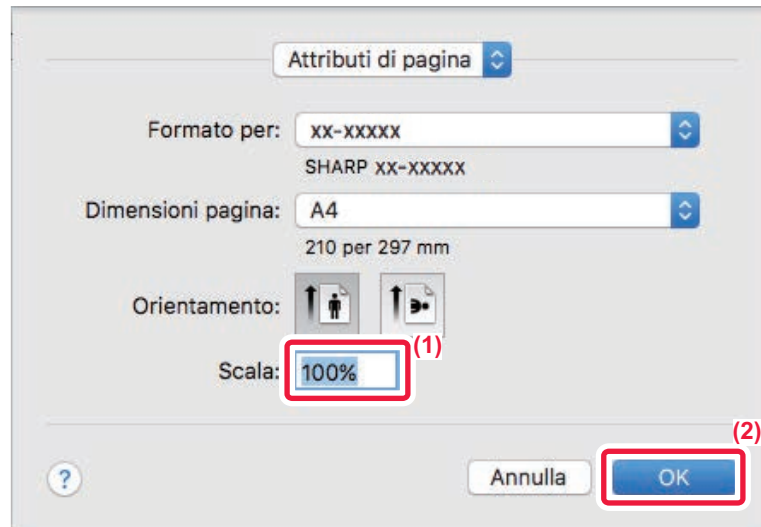

- (1) Selezionare [Formato di stampa] dal menu [File] e immettere il rapporto di zoom (%).
- (2) Fare clic sul pulsante [OK].



STAMPA DI UN'IMMAGINE SPECULARE (IMMAGINE SPECULARE/EFFETTI VISIVI)

L'immagine viene capovolta per creare una copia speculare.

Questa funzione è utile per stampare un disegno per una stampa a matrice o per un altro tipo di stampa.

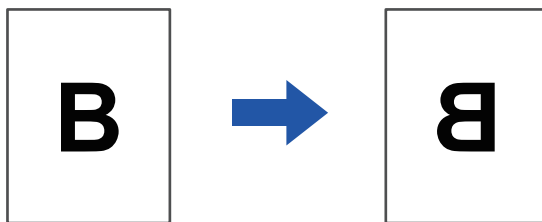

In ambiente Windows questa funzione è disponibile solo se si utilizza il driver della stampante PS.
(occorre il kit di espansione PS3.)

Windows

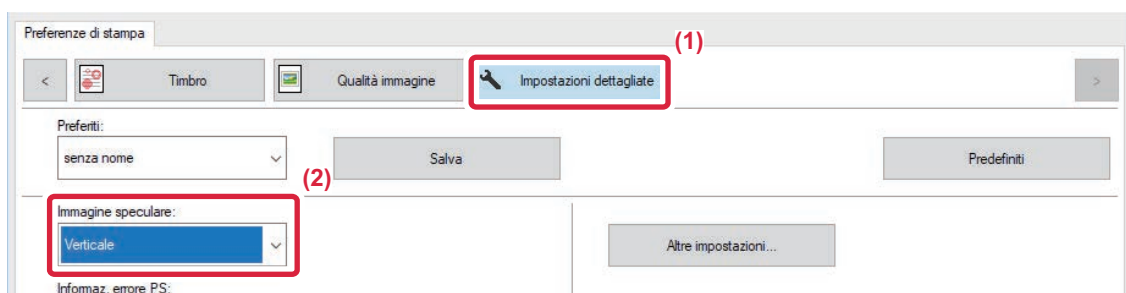

(1) Fare clic sulla scheda [Impostazioni dettagliate].

(2) Se si desidera capovolgere l'immagine orizzontalmente, selezionare [Orizzontale]. Se si desidera capovolgere l'immagine verticalmente, selezionare [Verticale].

macOS

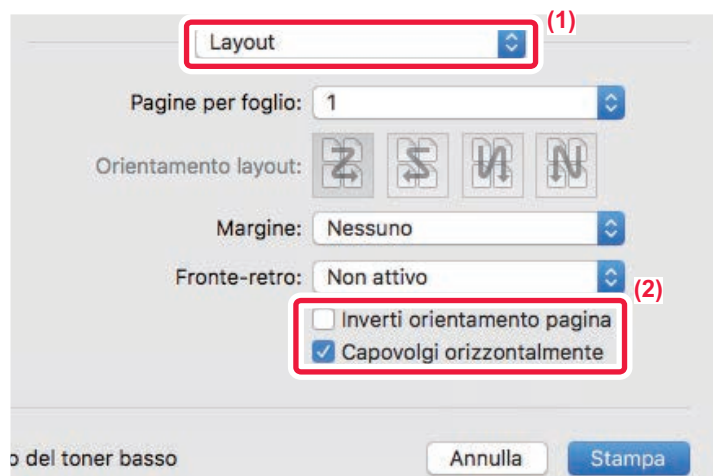

(1) Selezionare [Layout].

(2) Selezionare la casella di controllo [Capovolgi orizzontalmente] (✓).



FUNZIONE DI REGOLAZIONE DELL'IMMAGINE

REGOLAZIONE DELLA LUMINOSITÀ E DEL CONTRASTO DELL'IMMAGINE (REGOLAZIONE DELL'IMMAGINE)

Questa funzione consente di regolare la luminosità e il contrasto nelle impostazioni di stampa, quando una foto o un'immagine di altro tipo viene stampata.

Permette di apportare semplici correzioni, anche se nel computer in uso non è installato alcun programma di ritocco delle immagini.



Questa funzione è disponibile in ambiente Windows.

Windows

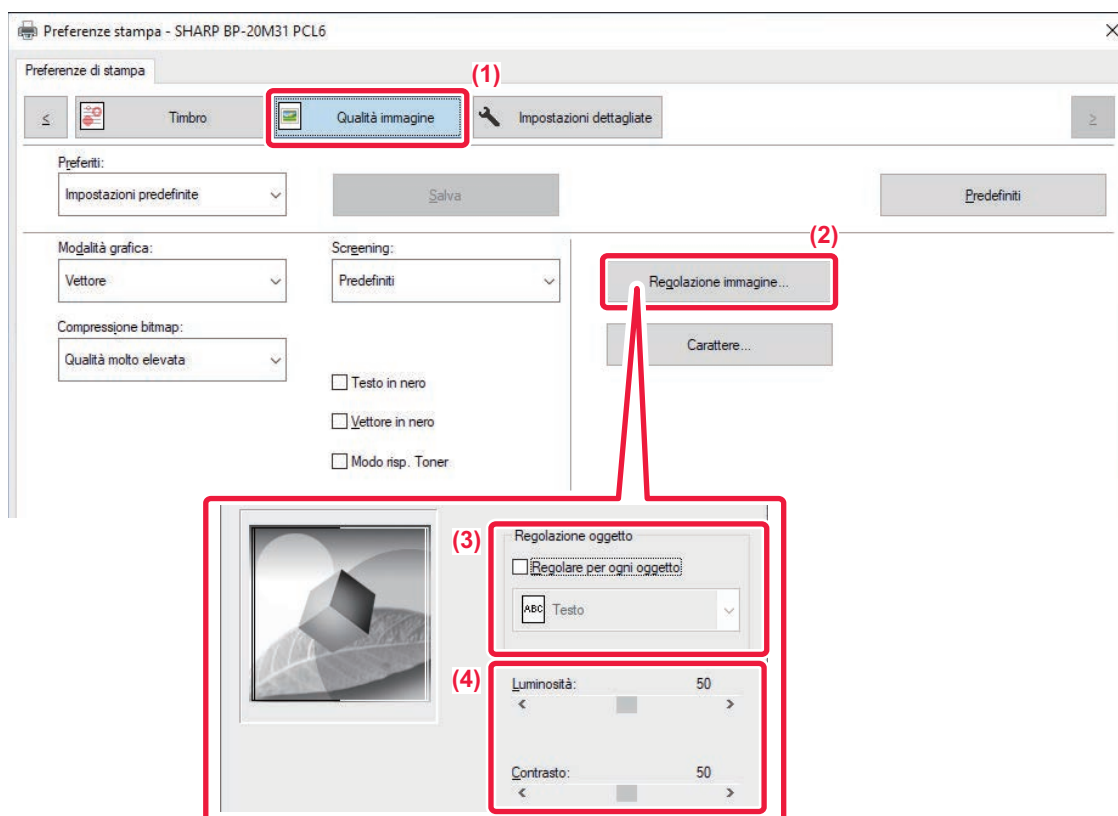

- (1) Fare clic sulla scheda [Qualità immagine].
- (2) Fare clic sul pulsante [Regolazione immagine].
- (3) Per regolare individualmente gli oggetti (testi, grafici, foto), selezionare la casella di controllo [Regolare per ogni oggetto] (☑) e selezionare l'oggetto.
- (4) Per regolare l'immagine, trascinare la barra di scorrimento o fare clic sui pulsanti < >.



STAMPA IN NERO DI TESTO E LINEE SBIADITE (TESTO IN NERO/VETTORE IN NERO)

Quando si stampa un'immagine a colori in scala di grigi, il testo e le linee in colori sbiaditi possono essere stampati in nero. Questa funzione permette di evidenziare il testo a colori e le linee che risultano sbiadite e poco leggibili in scala di grigi.

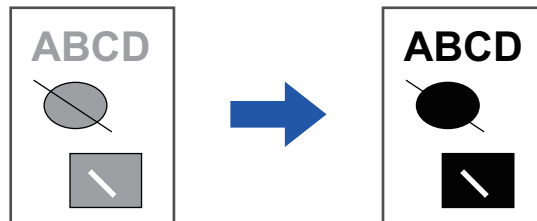

- I dati rasterizzati, quali le immagini bitmap, non possono essere regolati.
- Questa funzione è disponibile in ambiente Windows.

Windows

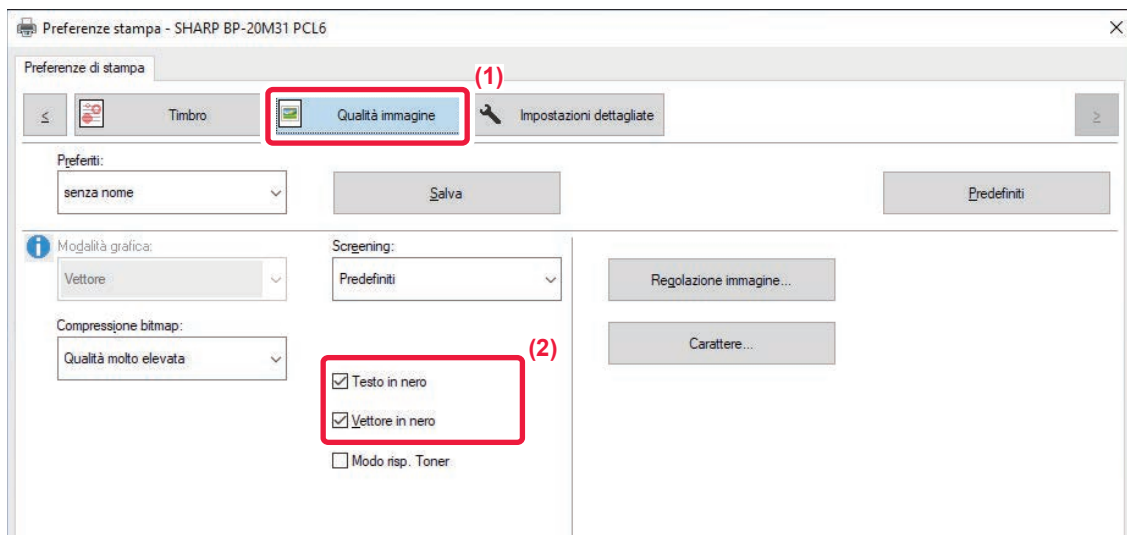

(1) Fare clic sulla scheda [Qualità immagine].

(2) Selezionare la casella di controllo [Testo in nero] e/o la casella di controllo [Vettore in nero] in modo da visualizzare .

- Se si seleziona la casella di controllo [Testo in nero], tutto il testo verrà stampato in nero, ad eccezione del testo in bianco.
- Se si seleziona la casella di controllo [Vettore in nero], tutte le immagini vettoriali verranno stampate in nero, ad eccezione delle righe e aree bianche.



SELEZIONE DELLE IMPOSTAZIONI DI IMMAGINE IN BASE AL TIPO DI IMMAGINE

Nel driver della stampante sono disponibili impostazioni predefinite che è possibile utilizzare per diversi scopi.

Sono disponibili le seguenti impostazioni di gestione del colore.

Modalità grafica	Selezionare la modalità della grafica tra "Raster" e "Vettoriale".
Compressione bitmap	Viene impostato il rapporto di compressione dei dati di bitmap. Maggiore è il rapporto, minore sarà la qualità dell'immagine.
Screening	Selezionare lo screening per modificare l'immagine secondo le preferenze specifiche con il metodo di elaborazione dell'immagine appropriato.

Windows

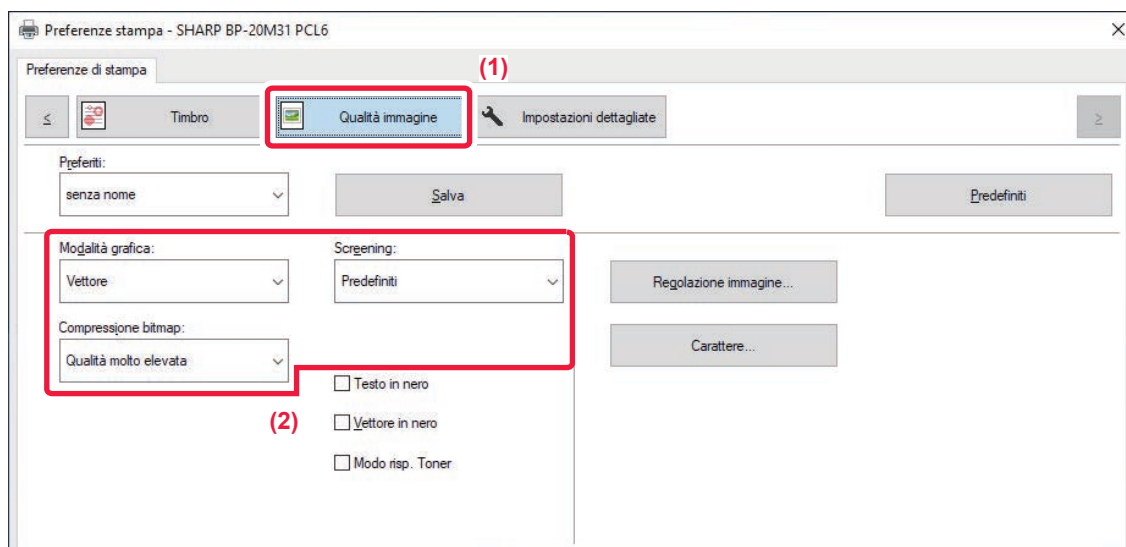

(1) Fare clic sulla scheda [Qualità immagine].

(2) Specificare le impostazioni.



macOS

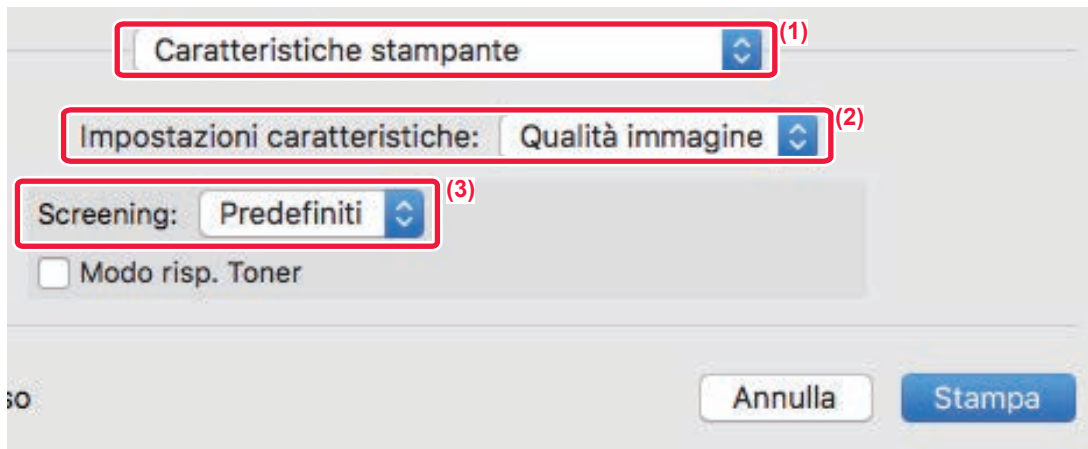

- (1) Selezionare [Caratteristiche stampante].
- (2) Fare clic sulla scheda [Qualità immagine].
- (3) Specificare le impostazioni.



FUNZIONI PER COMBINARE TESTO E IMMAGINI

AGGIUNTA DI UNA FILIGRANA ALLE PAGINE STAMPATE (FILIGRANA)

Questa funzione consente di aggiungere del testo ombreggiato di colore tenue allo sfondo dell'immagine stampata per ottenere l'effetto filigrana. Le dimensioni e l'angolo della filigrana possono essere regolati.

Il testo della filigrana può essere selezionato tra quelli precedentemente registrati nell'elenco. Se necessario, immettere del testo per creare una filigrana originale.

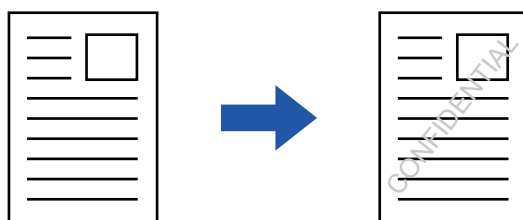

Windows

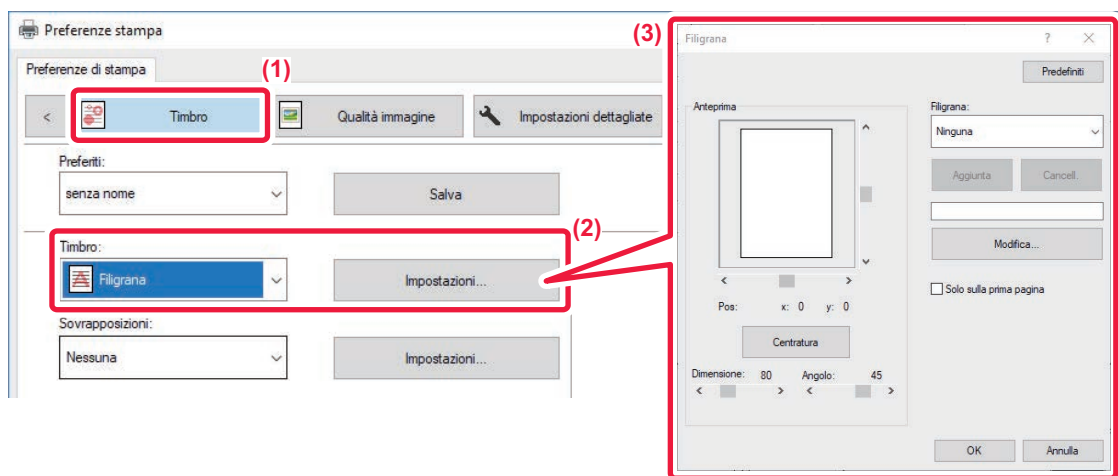

- (1) Fare clic sulla scheda [Timbro].
- (2) Selezionare [Filigrana] da "Timbro", quindi fare clic sul pulsante [Impostazioni].
- (3) Selezionare la filigrana da utilizzare e fare clic sul pulsante [OK].

Fare clic sul pulsante [Modifica] per modificare il colore del carattere e impostare altri parametri specifici



Per creare una nuova filigrana, immettere il testo nella casella di testo e fare clic sul pulsante [Aggiunta].



macOS

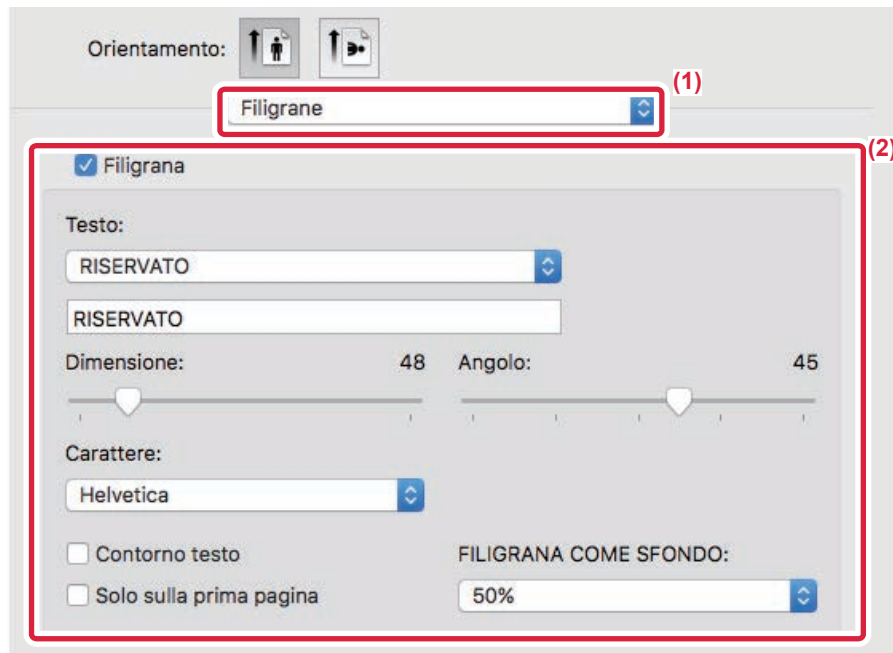

(1) Selezionare [Filigrane].

(2) Fare clic sulla casella di controllo [Filigrana] e configurare le relative impostazioni.

- Configurare le impostazioni dettagliate della filigrana, come la selezione del testo.
- Regolare le dimensioni e l'angolazione del testo trascinando la barra di scorrimento .



STAMPA DI UN'IMMAGINE SOPRA I DATI DI STAMPA (TIMBRO IMMAGINE)

Questa funzione consente di stampare sopra i dati di stampa un'immagine in formato bitmap o JPEG memorizzata nel PC in uso.

Viene utilizzata per stampare un'immagine di uso frequente o un'icona personale così come è sui dati di stampa. Le dimensioni, la posizione e l'angolo dell'immagine possono essere regolati.

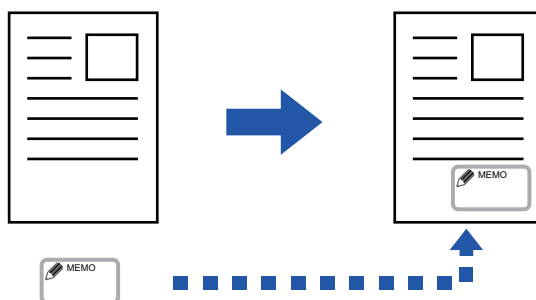

Questa funzione è disponibile in ambiente Windows.

Windows

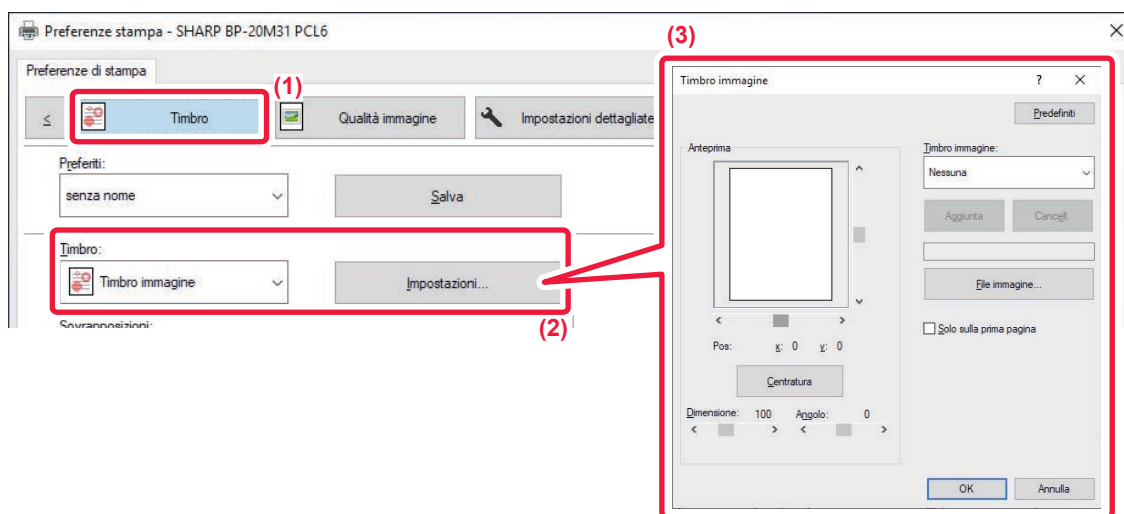

(1) Fare clic sulla scheda [Timbro].

(2) Selezionare [Timbro immagine] da "Timbro", quindi fare clic sul pulsante [Impostazioni].

(3) Selezionare il timbro immagine da utilizzare e fare clic sul pulsante [OK].

- Se il timbro immagine è già memorizzato, è possibile selezionarlo dal menu.
- Se non è memorizzato, fare clic su [File immagine], selezionare il file da utilizzare per il timbro immagine, quindi fare clic sul pulsante [Aggiunta].



SOVRAPPOSIZIONE DI UN MODULO FISSO AI DATI DI STAMPA (SOVRAPPOSIZIONI)

Questa funzione consente di sovrapporre ai dati di stampa un modulo fisso che è stato preparato.

È possibile ottenere un ottimo risultato di stampa, senza l'uso di tecniche complicate, creando bordi per tabelle o cornici decorative in un'applicazione che non sia quella usata per i testi e registrando i dati creati come file di sovrapposizione.

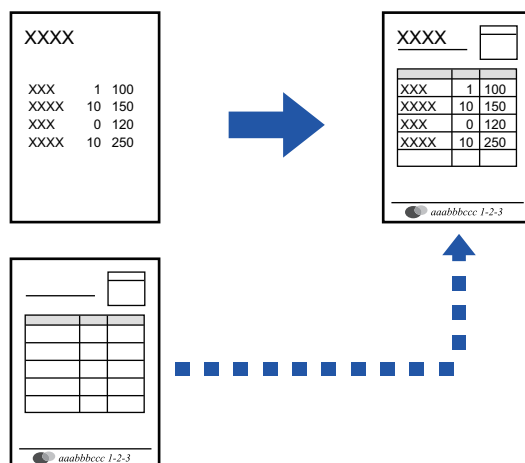

Questa funzione è disponibile in ambiente Windows.

Windows

Creazione di un file di sovrapposizione

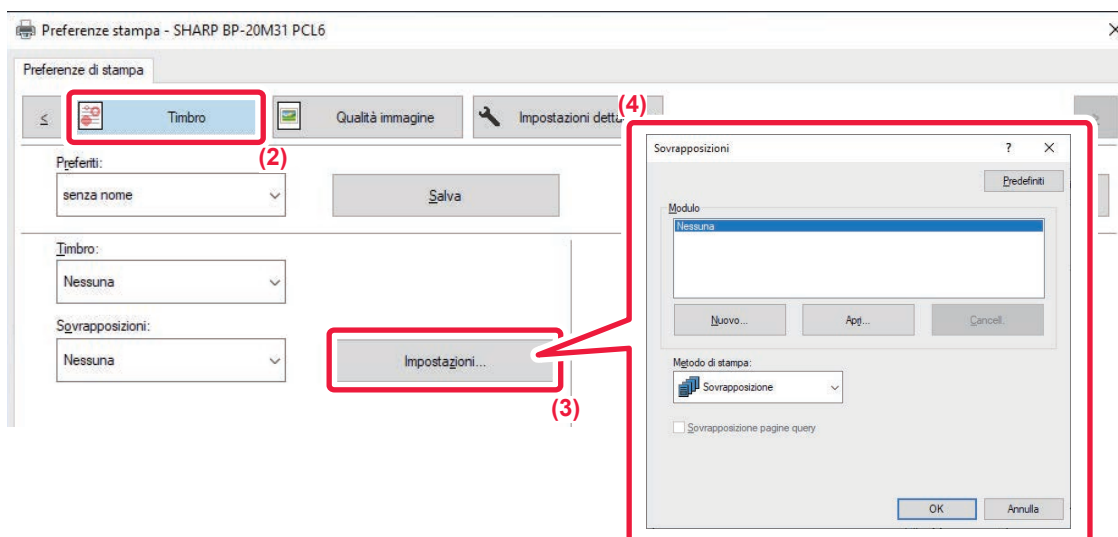

- (1) Nell'applicazione utilizzata per creare i dati di sovrapposizione, aprire la finestra delle proprietà del driver.
- (2) Fare clic sulla scheda [Timbro].
- (3) Fare clic sul pulsante [Impostazioni].
- (4) Fare clic sul pulsante [Nuovo] e specificare il nome e la cartella da utilizzare per il file di sovrapposizione che si desidera creare.

Il file verrà creato quando i parametri sono impostati e la stampa ha inizio.



- Un messaggio di conferma apparirà quando viene avviato il processo di stampa. Il file di sovrapposizione verrà creato solo dopo avere premuto il pulsante [Si].
- Per registrare il file di sovrapposizione esistente, è sufficiente fare clic sul pulsante di [Apri].

Stampa con un file di sovrapposizione

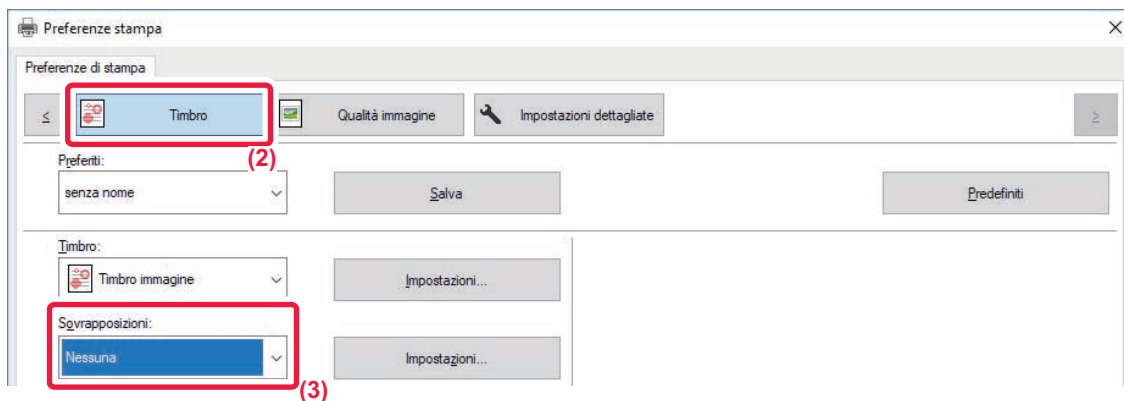

(1) Nell'applicazione utilizzata per stampare con il file di sovrapposizione, aprire la finestra delle proprietà del driver.

(2) Fare clic sulla scheda [Timbro].

(3) Selezionare un file di sovrapposizione.

Il file di sovrapposizione creato o memorizzato in precedenza può essere selezionato dal menu.



FUNZIONI DI STAMPA PER SCOPI SPECIALI

INSERIMENTO DI COPERTINE (FRONTESPIZIO)

La copertina anteriore di un documento viene stampata su un tipo di carta diverso da quello utilizzato per il resto del documento. Utilizzare questa funzione quando si desidera stampare solo la copertina anteriore su carta pesante.

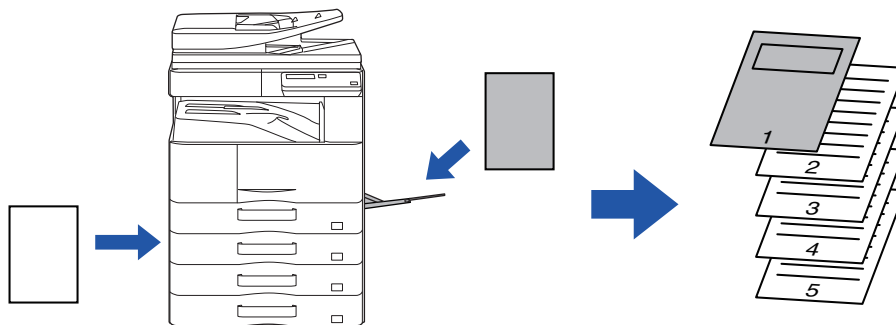

Windows

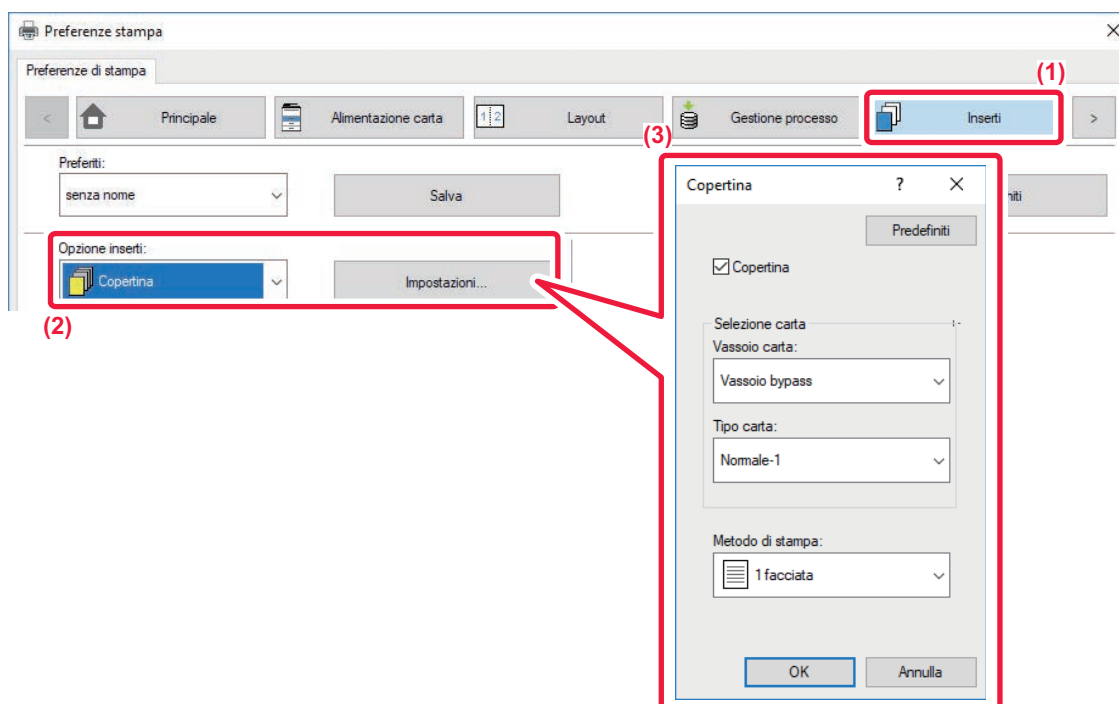

- (1) Fare clic sulla scheda [Inseriti].
- (2) Selezionare [Copertina] da [Opzione inseriti], quindi fare clic sul pulsante [Impostazioni].
- (3) Selezionare le impostazioni di inserimento della carta.

Attivare [Copertina], quindi selezionare il vassoio della carta e il tipo di carta da utilizzare.



Se si seleziona [Vassoio bypass] in "Vassoio carta", accertarsi di impostare l'opzione "Tipo carta" e di caricare tale carta nel vassoio di bypass.



macOS

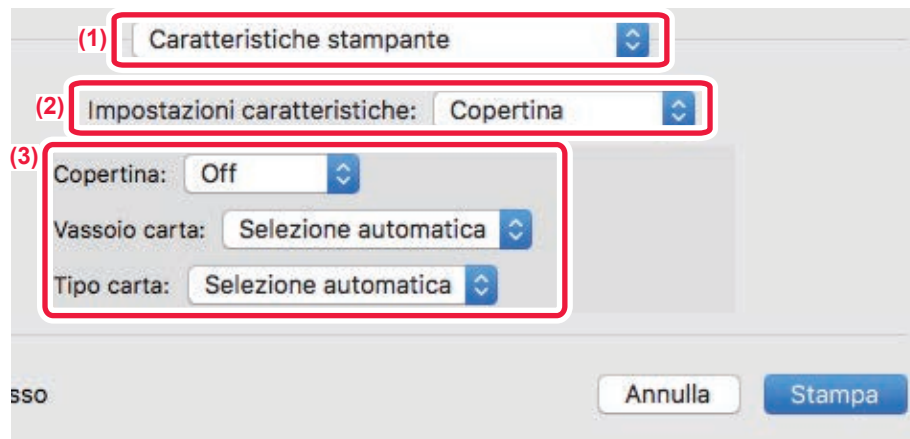

(1) **Selezionare [Caratteristiche stampante].**

(2) **Selezionare [Copertina].**

(3) **Selezionare le impostazioni di inserimento della copertina.**

Selezionare l'impostazione di stampa, il vassoio della carta e il tipo di carta per la copertina anteriore.



INSERIMENTO DI DATI PREIMPOSTATI PRIMA O DOPO OGNI PAGINA (INTERFOLIAZIONE PAGINA)

Questa funzione consente di inserire dati preimpostati in qualsiasi pagina durante la stampa.

È possibile creare facilmente documenti contenenti testo nella pagina sinistra e uno spazio per appunti nella destra.

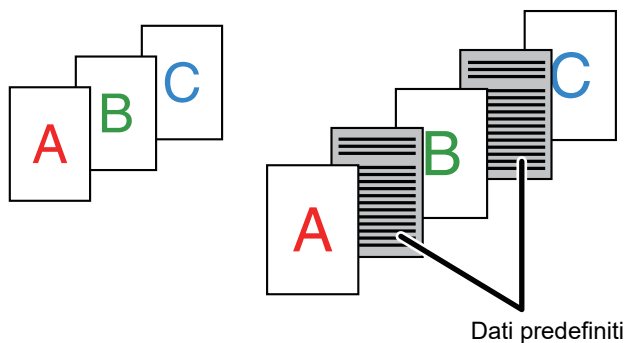

- Questa funzione è disponibile in ambiente Windows.
- Questa funzione è disponibile se si utilizza il driver della stampante PCL6.

Windows



È necessario creare precedentemente dati da inserire nella pagina.

Per la procedura di creazione dei dati di pagina, vedere "[Creazione di un file di sovrapposizione \(pagina 3-41\)](#)" in "[SOVRAPPOSIZIONE DI UN MODULO FISSO AI DATI DI STAMPA \(SOVRAPPOSIZIONI\) \(pagina 3-41\)](#)".

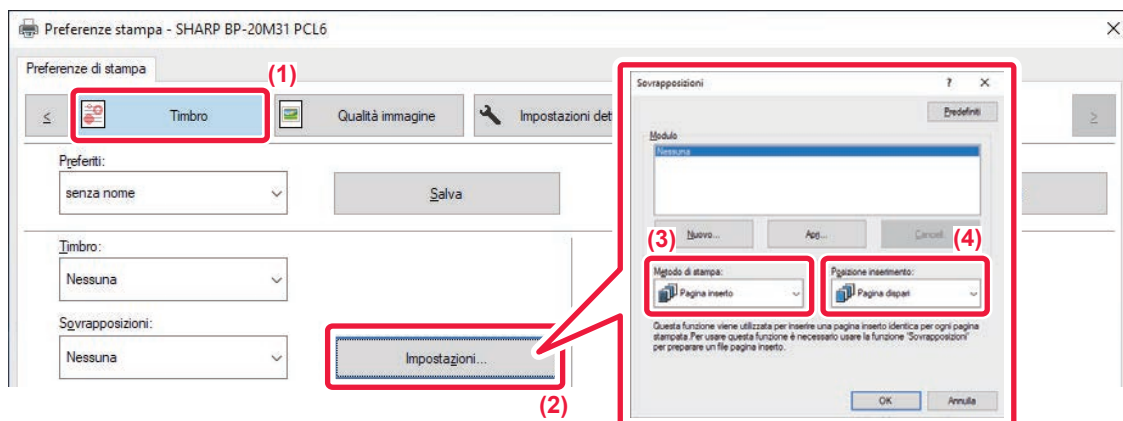

- (1) Fare clic sulla scheda [Timbro].
- (2) Fare clic sul pulsante [Impostazioni].
- (3) Selezionare [Pagina inserito] da "Metodo di stampa".
- (4) Impostare i dati di sovrapposizione da inserire, quindi specificare la posizione di inserimento.



MODIFICA DEL METODO DI RENDERING E STAMPA DI IMMAGINI JPEG (USO DEL DRIVER PER IL RENDERING JPEG)

Può accadere in alcune situazioni che non sia possibile stampare correttamente documenti che contengono immagini JPEG. Per risolvere questo problema, è sufficiente modificare il metodo di rendering delle immagini JPEG.

Quando si stampa un originale che contiene immagini JPEG, questa funzione consente di scegliere se eseguire il rendering nel driver della stampante o nella macchina.



- Questa funzione è disponibile in ambiente Windows.
- Se il rendering delle immagini viene eseguito nel driver della stampante, il completamento della stampa potrebbe richiedere più tempo.

Windows

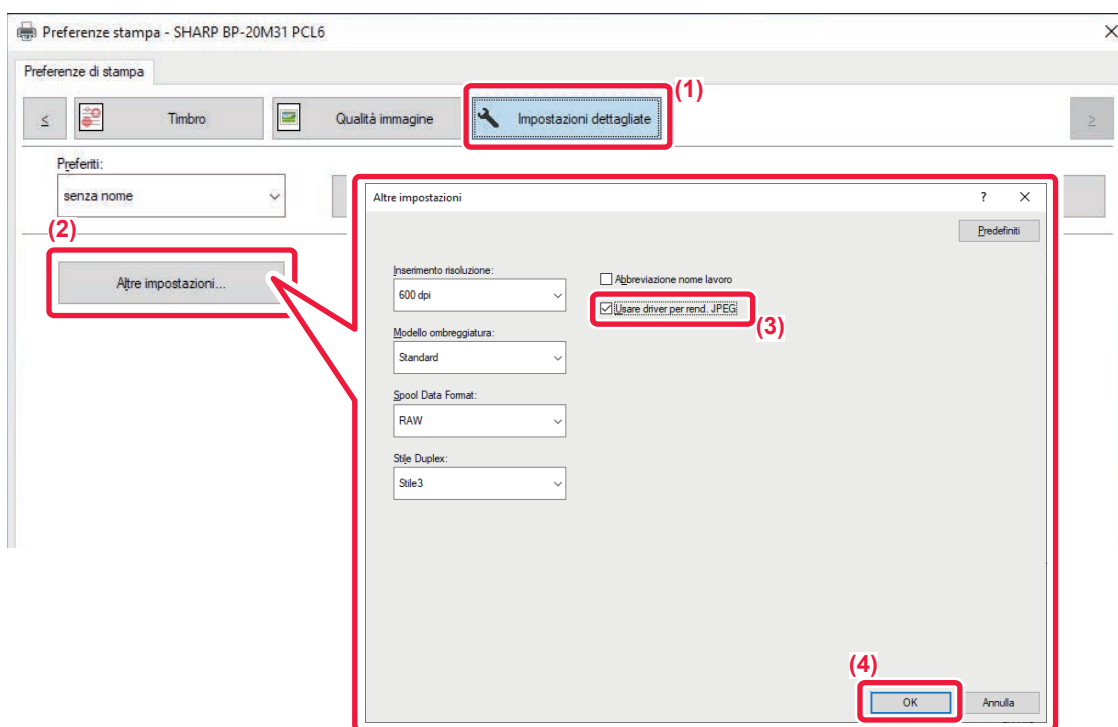

- (1) Fare clic sulla scheda [Impostazioni dettagliate].
- (2) Fare clic sul pulsante [Altre impostazioni].
- (3) Fare clic sulla casella di controllo [Usare driver per rend. JPEG] in modo da visualizzarlo .
- (4) Fare clic sul pulsante [OK].



COMODE FUNZIONI DI STAMPA

SALVATAGGIO E USO DEI FILE DI STAMPA (GESTIONE)

Questa funzione viene utilizzata per archiviare un lavoro di stampa come file sull'unità e consente la stampa direttamente dal pannello di controllo.

Quando si esegue la stampa da un computer, è possibile impostare un codice PIN (da 4 a 8 cifre) per garantire la sicurezza delle informazioni contenute nel file.

Una volta impostato un codice PIN, è necessario immetterlo per eseguire la stampa di un file memorizzato dall'unità.

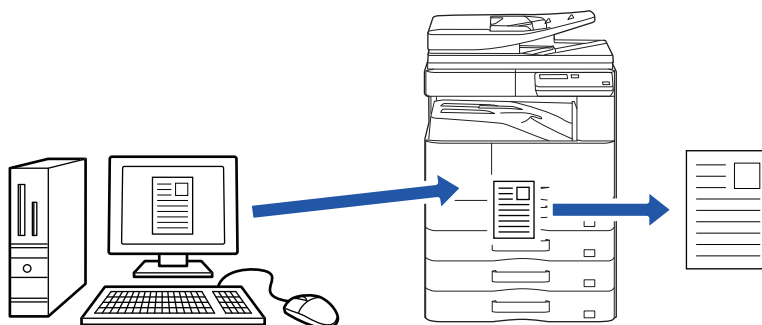

- Non è possibile salvare i dati di stampa che superano i 200 MB.
- È possibile salvare un massimo di 30 file.

Windows

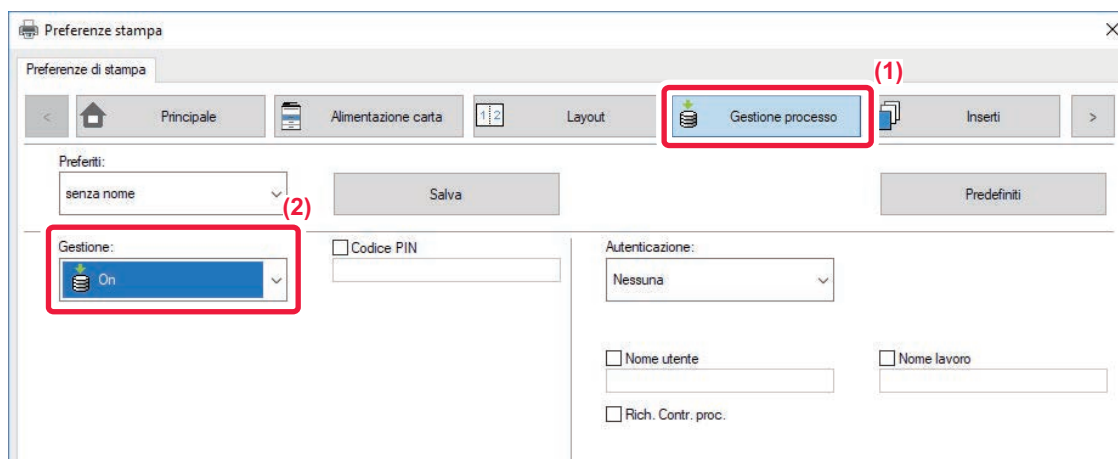

(1) Fare clic sulla scheda [Gestione processo].

(2) Selezionare [On] in "Gestione".

Per inserire un codice PIN (numero da 4 a 8 cifre), selezionare la casella di controllo [Codice PIN] .



macOS

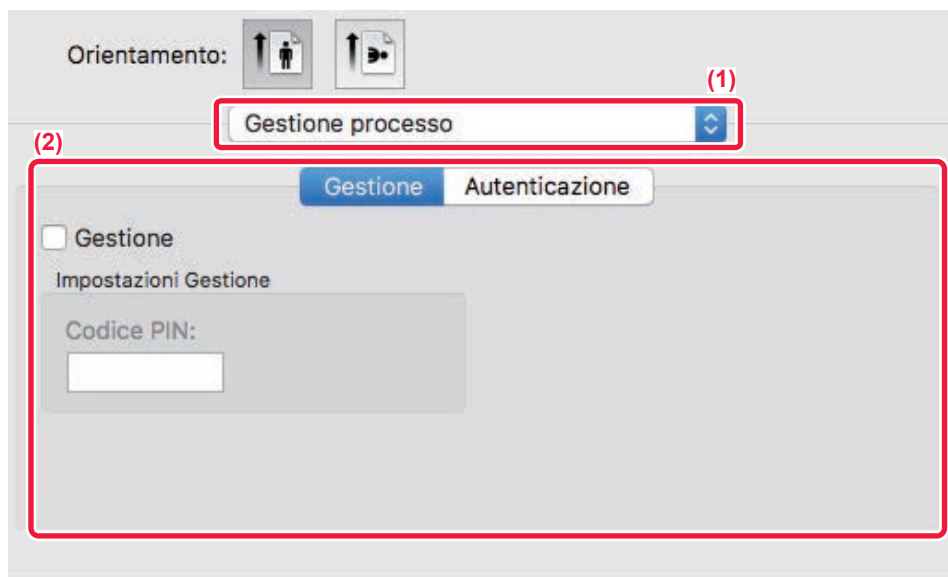

(1) Selezionare [Gestione processo].

(2) Selezionare [Gestione].

È stato inserito il codice PIN (numero da 4 a 8 cifre).

Stampa di un lavoro memorizzato con conservazione

Quando si effettua la stampa con conservazione, il display che viene visualizzato è il seguente:

(1) Selezionare il lavoro di stampa utilizzando i tasti [▲][▼].

Se viene visualizzata la schermata seguente, premere il tasto [▶] per visualizzare Impost. metodo di ordinamento.

► [Impost. metodo di ordinamento \(pagina 3-49\)](#)

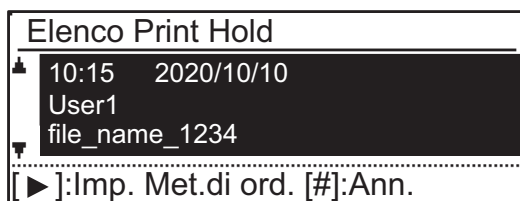

Se viene visualizzata la schermata seguente, premere il tasto [▶] per visualizzare l'elenco dei lavori in attesa di stampa.



(2) Premere il tasto [OK]



(3) Stampare o cancellare il lavoro di stampa utilizzando i tasti [▲][▼].

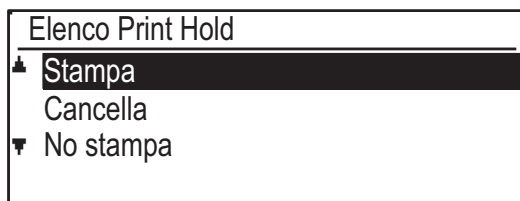

Selezionare "Print" per stampare il lavoro.

Selezionare "Cancella" per eliminare il lavoro senza stamparlo.

Selezionando "No stampa" si tornerà al punto 1.

(4) Premere il tasto [OK]

Il lavoro viene stampato o cancellato. Se è stato impostato un codice PIN, il lavoro verrà stampato o cancellato dopo che è stato immesso il codice PIN con i tasti numerici ed è stato premuto il tasto [OK].

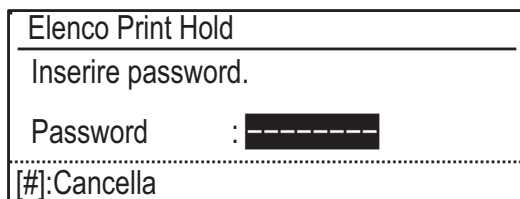

Impost. metodo di ordinamento

Impostare il metodo di fascicolazione usato per Elenco Print Hold. Effettuare una selezione tra "Data (Asc.)", "Data (Disc.)", "Nome utente (Asc.)", "Nome utente (Disc.)", "Nome file(Asc.)" o "NomeFile(Disc.)".

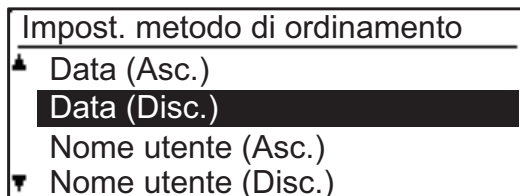



STAMPA SENZA IL DRIVER DI STAMPA

ESTENSIONE DEI FILE STAMPABILI

Se il driver della stampante non è installato nel PC o l'applicazione utilizzata per aprire un file da stampare non è disponibile, è possibile eseguire la stampa direttamente sulla macchina senza usare il driver della stampante. Di seguito sono illustrati i tipi di file (e le estensioni corrispondenti) stampabili direttamente.

Tipo di file	TIFF	JPEG	PCL	PS*	PDF*, PDF comp.*, PDF/A*, PDF/A comp.*	PNG
Estensione	tiff, tif	jpeg, jpg, jpe, jfif	pcl, prn, txt	ps, prn	pdf	png

* Occorre il kit di espansione PS3.



- Alcuni file potrebbero non essere stampati correttamente, anche se indicati nella tabella sopra.
- Non è possibile stampare un PDF con password.



STAMPA DI UN FILE DIRETTAMENTE IN UNA MEMORIA USB

I file memorizzati in un dispositivo di archiviazione USB collegato alla macchina vengono stampati dal pannello di controllo senza utilizzare il driver della stampante.

Quando il driver della stampante non è installato nel PC, è possibile copiare i file su un dispositivo di archiviazione USB di uso comune e collegarlo direttamente alla macchina per la stampa.

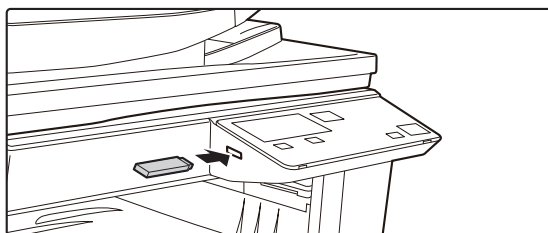

Utilizzare un dispositivo di archiviazione USB FAT32 con una capacità non superiore a 32 GB.

1

Collegare il dispositivo di archiviazione USB alla macchina.

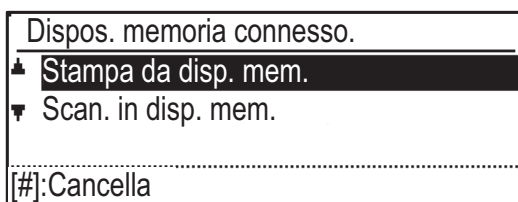
2

Selezionare "Stampa da disp. mem." utilizzando il tasto [▲] o [▼], quindi selezionare il tasto del file che si desidera stampare.

I nomi preceduti dal simbolo "/" sono quelli delle cartelle incluse nella memoria USB. Per visualizzare i file e le cartelle di una cartella, selezionare la cartella in questione e premere il tasto [OK].



- È possibile visualizzare massimo 100 file e cartelle.
- Premere il tasto [FINE LETTURA] (#) per passare alla cartella superiore.

3

Premere il tasto [OK]

4

Selezionare "Stampa" utilizzando il tasto [▲] o [▼] e premere il tasto [OK].

Una volta completato l'inoltro del file vengono avviate le operazioni di stampa.

È possibile selezionare le impostazioni di stampa nella pagina Web dell'unità. Tuttavia, se si seleziona un file che include impostazioni di stampa (PCL, PS), tali impostazioni vengono applicate.



INTERRUZIONE DI UN LAVORO DI STAMPA DALL'UNITÀ

Se si preme il tasto [STOP] (⏏) mentre è visualizzato "In Stampa" sul display dopo l'avvio di un lavoro di stampa, viene visualizzata la schermata di conferma di annullamento della copia. Quindi, selezionare "Sì" per annullare la stampa.



5

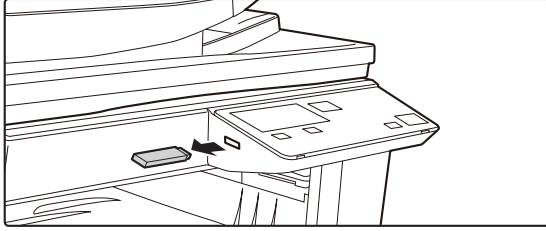

Rimuovere il dispositivo di archiviazione USB dalla macchina.



STAMPA DIRETTA DA UN COMPUTER

STAMPA FTP

È possibile stampare un file dal PC semplicemente caricandolo sul server FTP della macchina.

Esecuzione della stampa FTP

Digitare l'indirizzo IP della macchina nel campo del nome del server dell'applicazione FTP client per eseguire il collegamento alla macchina.

Trascinare il file che si desidera stampare nella cartella "Ip" nel server FTP della macchina per avviare automaticamente la stampa.



• INTERRUZIONE DI UN LAVORO DI STAMPA DALL'UNITÀ

- Se si preme il tasto [STOP] () mentre è visualizzato "In Stampa" sul display dopo l'avvio di un lavoro di stampa, viene visualizzata la schermata di conferma di annullamento della copia. Quindi, selezionare "Si" per annullare la stampa.
 - È possibile selezionare le impostazioni di stampa nella pagina Web dell'unità. Tuttavia, se si seleziona un file che include impostazioni di stampa (PCL, PS), tali impostazioni vengono applicate.
 - Se nelle impostazioni della macchina è abilitata l'autenticazione dell'utente, la funzione di stampa può essere soggetta a restrizioni. Per ulteriori informazioni, contattare l'amministratore.
-



APPENDICE

LISTA DELLE SPECIFICHE DEL DRIVER DELLA STAMPANTE

Per informazioni sugli elementi di impostazione, vedere la Guida del driver della stampante.

[SCHERMATA DELLE IMPOSTAZIONI DEL DRIVER DELLA STAMPANTE / CONSULTAZIONE DELLE GUIDA \(pagina 3-6\)](#)

Funzione			PCL6	PS	PPD Windows*1	PPD macOS*1
Scheda (Windows)	Elemento	Pagina				
Principale	Copie	-	1 - 999	1 - 999	1 - 999	1 - 999
	Fascicola	-	Sì	Sì	Sì	Sì
	Formato originale	3-4	Sì	Sì	Sì	Sì
	Dimensioni output	3-4	Sì	Sì	No	No
	Orientamento	3-30	Sì	Sì	Sì	Sì
	Adatta a formato carta	3-20	No	No	Sì	Sì
	Zoom	3-31	Sì*2	Sì	Sì	Sì
	2 facciate	3-18	Sì	Sì	Sì	Sì
	N su 1	3-22	2, 4, 6, 8, 9, 16	2, 4, 6, 8, 9, 16	2, 4, 6, 9, 16	2, 4, 6, 9, 16
	Pinzatura	-	No	No	No	No
	Archiviazione documenti	-	No	No	No	No
	Gestione	3-47	Sì	Sì	No	Sì
	Modalità colore	-	No	No	No	No
Alimentazione carta	Dimensioni output	3-4	Sì	Sì	No	No
	Vassoio carta	3-7	Sì	Sì	Sì	Sì
	Tipo carta	3-7	Sì	Sì	Sì	Sì
	Stato vassoio	3-7	Sì	Sì	No	No
Finitura	Pinzatura	-	No	No	No	No
	Forare	-	No	No	No	No
	Piegatura	-	No	No	No	No
	Offset	-	No	No	No	No
	Uscita	-	No	No	No	No
	Pagina separat.	-	No	No	No	No



Funzione			PCL6	PS	PPD Windows*1	PPD macOS*1	
Scheda (Windows)	Elemento	Pagina					
Layout	2 facciate		3-18	Sì	Sì	Sì	Sì
	Inserti dei capitoli		-	No	No	No	No
	Opuscolo		3-24	Sì	Sì	Sì	Sì
	N su 1	N. pagina	3-22	2, 4, 6, 8, 9, 16	2, 4, 6, 8, 9, 16	2, 4, 6, 9, 16	2, 4, 6, 9, 16
		Ripeti	-	No	No	No	No
		Ordina	3-22	Sì	Sì	Sì	Sì
		Bordo	3-22	Sì	Sì	Sì	Sì
		N su 1 con copertina	3-22	Sì	No	No	No
		100% N-su	3-22	Sì	Sì	No	No
	Stampa poster		3-28	Sì	Sì	No	No
	Posiz. stampa	Margine	3-26	Da 10 mm a 30 mm (da 0" a 1,2")	Da 10 mm a 30 mm (da 0" a 1,2")	Sì	Sì
Spostamento tabella		-	No	No	No	No	
Personalizza		3-29	Sì	Sì	No	No	
Gestione processo	Risultato di stampa		-	No	No	No	No
	Archiviazione documenti		-	No	No	No	No
	Crea PDF per cercare su PC		-	No	No	No	No
	Stampa e invia		-	No	No	No	No
	Notifica fine proc.		-	Sì	Sì	No	No
	Gestione		3-47	Sì	Sì	No	Sì
	Autenticazione		3-9	Sì	Sì	No	Sì
Inserti	Sportello		3-43	Sì	Sì	Sì	Sì
	Inserti lucidi		-	No	No	No	No
	Copia carbone		-	No	No	No	No
	Carta a rubrica		-	No	No	No	No
Timbro	Filigrana		3-38	Sì	Sì	Sì	Sì
	Timbro immagine		3-40	Sì	Sì	No	No
	Sovrapposizione		3-41	Sì	Sì	No	No
	Modello nascosto		-	No	No	No	No
	Timbro copie		-	No	No	No	No
Qualità immagine	Modalità di stampa		-	No	No	No	No
	Modalità grafica		-	Sì	No	No	No
	Compressione bitmap		-	Sì	Sì	No	No
	Nitidezza		-	No	No	No	No
	Screening		3-36	Sì	Sì	Sì	Sì
	Anti-aliasing		-	No	No	No	No
	Testo in nero		3-35	Sì	Sì	No	No



Funzione			PCL6	PS	PPD Windows*1	PPD macOS*1	
Scheda (Windows)	Elemento	Pagina					
Qualità immagine	Vettore in nero	3-35	Sì	Sì	No	No	
	Modo risp. Toner*3	-	Sì	Sì	Sì	Sì	
	Modalità colore	-	No	No	No	No	
	Tipo di immagine	-	No	No	No	No	
	Colore Avanzate	-	No	No	No	No	
	Regolazione colore	3-34	Sì	Sì	No	Sì	
	Carattere	-	Sì	Sì	Sì	No	
	Spessore linea	-	No	No	No	No	
	Regolaz. grassetto	-	No	No	No	No	
Impostazioni dettagliate	Immagine speculare	3-33	No	Sì	Sì	Sì	
	Informaz. errore PS	-	No	Sì	Sì	No	
	Passare da driver PS	-	No	Sì	No	No	
	Compressione processo	-	No	Sì	No	No	
	Stampa in parallelo	-	No	No	No	No	
	Disab Stampa Pag Vuota	-	No	No	No	No	
	Reg. immagine personal.izzata	-	No	No	No	No	
	Altre impostazioni						
	• Inserimento risoluzione	-	Sì	Sì	No	No	
	• Modello ombreggiatura	-	Sì	No	No	No	
	• Spool Data Format	-	Sì	Sì	No	No	
	• Area stampabile	-	No	No	No	No	
	• Cattura stile	-	No	No	No	No	
	• Stile Duplex	3-18	Sì	Sì	No	No	
	• Miglioramento immagine CMYK	-	No	No	No	No	
	• Abbreviazione nome lavoro	-	Sì	Sì	No	No	
	• Usare driver per rend. JPEG	3-46	Sì	Sì	No	No	
	• Ispessimento righe fini	-	No	No	No	No	
	• Testo fine	-	No	No	No	No	
• Bordo fine	-	No	No	No	No		
• Controllo Testo/Riga	-	No	No	No	No		
• Controllo Testo/Eliminazione Riga	-	No	No	No	No		
• Immagine Foto	-	No	No	No	No		
• Ottimizzazione Immagine	-	No	No	No	No		

*1 Le specifiche di ciascuna funzione nella versione PPD per Windows e macOS variano a seconda del sistema operativo e dell'applicazione in uso.

*2 Le proporzioni verticali e orizzontali non possono essere impostate separatamente.

*3 Questa impostazione potrebbe essere disabilitata in alcune applicazioni e sistemi operativi.



SCANNER

OPERAZIONI PRELIMINARI ALL'USO DELLA MACCHINA COME SCANNER DI RETE

INFORMAZIONI SULLE FUNZIONI DELLO SCANNER	4-2
---	-----

SEQUENZA SCANNER

SCHERMO BASE DELLA MODALITÀ SCANNER ...	4-4
INVIO DI UN'IMMAGINE	4-5
• PROCEDURA BASILARE DI TRASMISSIONE	4-5
• SELEZIONE DI UNA DESTINAZIONE (UTILIZZANDO IL TASTO [INDIRIZZO])	4-9
• TRASMISSIONE DI UN ORIGINALE A DUE FACCIATE	4-11
MEMORIZZAZIONE DELLE IMPOSTAZIONI DI SCANSIONE	4-12
• IMPOSTAZIONE DEL FORMATO DI SCANSIONE	4-12
• SELEZIONE DELLA RISOLUZIONE	4-13
• SELEZIONE DELLA MODALITÀ DI COLORE ...	4-13
• SELEZIONE DEL FORMATO FILE	4-14
• REGOLAZIONE DELL'ESPOSIZIONE DI SCANSIONE	4-15
• ATTIVAZIONE DEI MARGINI DI SCANSIONE (AREA VUOTA)	4-15
• SCANSIONE DI UN ORIGINALE SOTTILE (SCANS. LENTA)	4-16
• REGOLAZIONE DELLO SFONDO SCHIARENDO O SCURENDO LE AREE CHIARE DELL'ORIGINALE (SOPPRIMI BG) ...	4-17
• REGOLAZIONE DELLA NITIDEZZA DI UN'IMMAGINE (NITIDEZZA)	4-18
• MEMORIZZAZIONE E MODIFICA/CANCELLAZIONE DI UN PROGRAMMA	4-19
• USO DELLE IMPOSTAZIONI MEMORIZZATE (PROGRAMMA)	4-19

SCANSIONE DAL COMPUTER DELL'UTENTE (SCANSIONE PC)

ESEGUIRE SCANSIONI DA UN'APPLICAZIONE COMPATIBILE CON TWAIN	4-20
---	------

SALVATAGGIO IN UN DISPOSITIVO DI MEMORIA USB

SCANSIONE MEMORIA USB	4-24
• UTILIZZO DELLA FUNZIONE DI SCANSIONE MEMORIA USB	4-24



OPERAZIONI PRELIMINARI ALL'USO DELLA MACCHINA COME SCANNER DI RETE

INFORMAZIONI SULLE FUNZIONI DELLO SCANNER

Con questa macchina è possibile effettuare una scansione di un documento o di una foto in un file immagine. Puoi anche inviare i dati al file server o al tuo computer usando la rete inter-aziendale (Intranet) o tramite internet. Per inviare gli originali tramite la funzione scanner, specificare la destinazione di salvataggio (nome indirizzo di trasferimento) dal pannello operatore (display) della macchina.

1. Scansione da un'applicazione compatibile con TWAIN

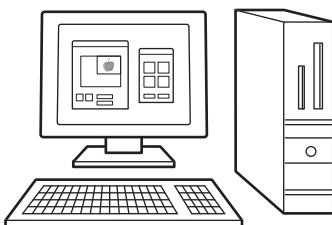

2. Salvataggio dell'immagine a una memoria USB dopo la scansione



4. Invio dei dati scannerizzati ad un computer connesso alla stessa rete.

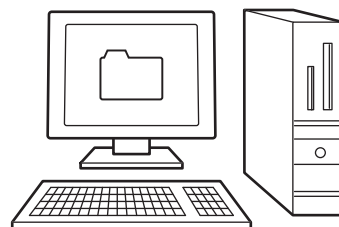

3. Invio dei dati scannerizzati al server FTP



5. Invio dei dati scannerizzati tramite email.

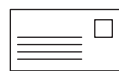



Scansione da un'applicazione compatibile con TWAIN

Un'applicazione compatibile con TWAIN in un computer connesso alla stessa rete della macchina viene usata per eseguire la scansione di un documento o di un'immagine.

Per usare la scansione PC, è necessario installare il driver dello scanner dal "CD-ROM del software" fornito in dotazione con la macchina.

Per ulteriori informazioni sulla scansione da un'applicazione compatibile con TWAIN, vedere [SCANSIONE DAL COMPUTER DELL'UTENTE \(SCANSIONE PC\) \(pagina 4-20\)](#).

Salvataggio dell'immagine a una memoria USB dopo la scansione

Dopo la scansione, l'immagine può essere archiviata in una memoria USB installata sulla macchina. Nel presente manuale, tale procedura viene chiamata "Scansione Memoria USB". Per ulteriori informazioni su Scansione Memoria USB, vedere [SCANSIONE MEMORIA USB \(pagina 4-24\)](#).

Invio dei dati scannerizzati al server FTP

L'immagine digitalizzata può essere inviata a un dispositivo di archiviazione collegato in rete (una cartella designata in un server FTP). (Nel presente manuale, tale procedura viene chiamata "Scansione su FTP".)

Invio dei dati scannerizzati ad un computer connesso alla stessa rete.

Il file digitalizzato viene inviato a una cartella condivisa in un computer Windows nella stessa rete della macchina. (Nel presente manuale, questa funzione è chiamata "Scansione su Cartella di rete".)

Il file digitalizzato viene inviato a una cartella specifica nel computer dell'utente. (Nel presente manuale, questa funzione è chiamata "Scansione su desktop".)

Per informazioni sulla funzione Scansione su desktop, utilizzata per inviare un file scansionato a una cartella specificata del computer, rivolgersi al proprio rivenditore.

Invio dei dati scannerizzati tramite email.

L'immagine digitalizzata può essere inviata all'indirizzo e-mail del destinatario. (Nel presente manuale, questa funzione è chiamata "Scansione per e-mail".)



SEQUENZA SCANNER

SCHERMO BASE DELLA MODALITÀ SCANNER

Per visualizzare la schermata di base della modalità di scansione, premere il tasto [SCAN] () dalla schermata di base della modalità di copia.

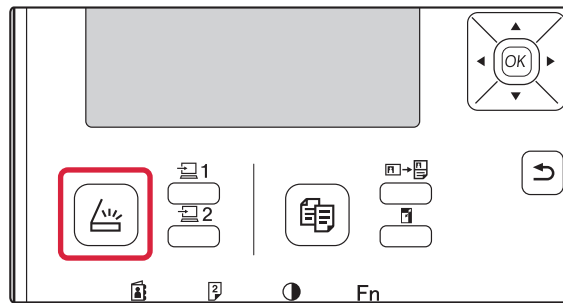

Se, dopo aver premuto il tasto [SCAN] (), viene visualizzata una schermata in cui si chiede di specificare il tipo di connessione utilizzata, selezionare "RETE" usando i tasti [▼] e [▲], quindi premere il tasto [OK].

Schermata di base della modalità di scansione

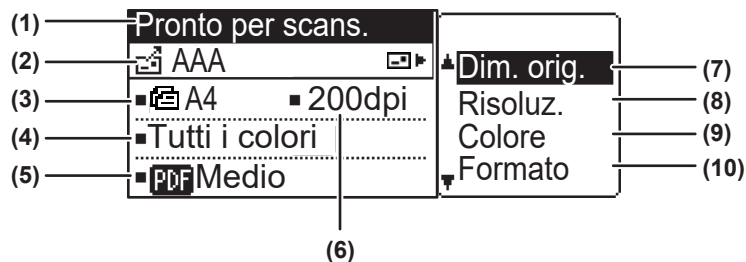

(1) Display messaggi

Qui vengono visualizzati i messaggi relativi allo stato corrente della macchina.

(2) Visualizzazione della destinazione

Qui viene visualizzata la destinazione selezionata. Ci sono modalità di trasmissione scanner: Scansione per e mail, Scansione su Cartella di rete, Scansione su FTP, Scansione su desktop e Scansione Memoria USB. Mostra la destinazione selezionata in quel momento e la modalità di trasmissione.

(3) Visualizzazione della modalità di scansione originale/formato originale

Mostra la modalità di scansione originale attualmente selezionata e il formato di scansione.

 : L'alimentatore di documenti ha rilevato che è stato collocato un originale (scansione di un lato dell'originale nell'alimentatore di documenti)

 : Scansione a due facciate nell'alimentatore di documenti.

Nessuna icona: Piano Esposiz.

(4) Visualizzazione della modalità colore

Visualizza la modalità del colore.

(5) Visualizzazione del formato di file

Mostra il tipo di file di dati d'immagine da creare e il metodo di creazione del file.

(6) Visualizzazione della risoluzione

Mostra la risoluzione di scansione.

(7) Formato originale ► [pagina 4-12](#)

Questo menu viene usato per impostare il formato dell'originale da trasmettere.

(8) Risoluzione ► [pagina 4-13](#)

Questo menu viene usato per impostare la risoluzione di scansione.

(9) Colore ► [pagina 4-13](#)

Utilizzato per selezionare la modalità colore.

(10) Formatta ► [pagina 4-13](#)

Questo menu viene usato per selezionare il tipo di file di immagine da creare e il metodo di creazione del file.



INVIO DI UN'IMMAGINE

PROCEDURA BASILARE DI TRASMISSIONE

Utilizzando l'alimentatore di documenti

1**Verificare che la macchina sia impostata sulla modalità di scansione.**

Quando l'indicatore SCAN è acceso, significa la macchina è impostata sulla modalità di scansione. Se l'indicatore non è acceso, premere il tasto [SCAN] ().

Se il modo numero di conto e stato attivato per la funzione di scansione nelle impostazioni di sistema, quando si passa alla modalità di scansione verrà visualizzato un messaggio che chiede di immettere il proprio numero di conto. Inserire il proprio numero di conto (cinque cifre) mediante i tasti numerici.

► [Autent. utente \(pagina 5-12\)](#)

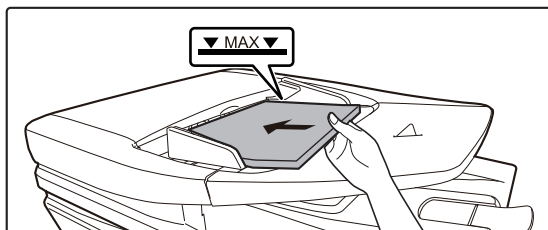
2**Posizionare gli originali.**

Collocare gli originali nel vassoio dell'alimentatore automatico dei documenti.

► [ALIMENTATORE AUTOMATICO DEI DOCUMENTI \(pagina 1-30\)](#)

3**Controllare il formato dell'originale.**

Per cambiare il formato originale, procedere come spiegato nella sezione [MEMORIZZAZIONE DELLE IMPOSTAZIONI DI SCANSIONE \(pagina 4-12\)](#).

4**Se necessario, selezionare l'impostazione della risoluzione.**

► [SELEZIONE DELLA RISOLUZIONE \(pagina 4-13\)](#)

L'impostazione iniziale predefinita è [200dpi].

5**Se necessario, selezionare il formato.**

► [SELEZIONE DEL FORMATO FILE \(pagina 4-14\)](#)

L'impostazione iniziale predefinita è [Tutti i colori].

6**Se necessario, selezionare il formato.**

► [SELEZIONE DEL FORMATO FILE \(pagina 4-14\)](#)

Impostazione iniziale predefinita

- Colore/Sc. Grigi: PDF M
- B/N: PDF G4

7**Premere il tasto [INDIRIZZO] ().**



8

Scegliere il metodo di selezione della destinazione.

► [SELEZIONE DI UNA DESTINAZIONE \(UTILIZZANDO IL TASTO \[INDIRIZZO\]\) \(pagina 4-9\)](#)

Scegliere uno dei seguenti metodi di selezione della destinazione:

- [Rubrica \(pagina 4-9\)](#)

Selezionare una delle destinazioni memorizzate direttamente dal pannello dei comandi.

- [Imm.Indirizzi \(pagina 4-9\)](#)

Immettere direttamente l'indirizzo e-mail. (Solo per la Scansione per e-mail.)

- [Ricerca Indirizzo \(pagina 4-10\)](#)

Accedere a un database di cartelle su Internet o Intranet e cercare un indirizzo e-mail di destinazione.

Durante una ricerca globale indirizzi, è possibile immettere più indirizzi per eseguire una trasmissione seriale.

Al termine della ricerca della destinazione, verrà visualizzata nuovamente la schermata di base riportata di seguito.



- Le informazioni sulla destinazione possono essere archiviate nella pagina Web.

- Il nome del mittente viene generalmente impostato sul nome memorizzato nella sezione "Indirizzo e-mail per risposte" in "Impostazione SMTP" nella pagina Web.

9

Premere il tasto [Avvio].

La scansione ha inizio.

Se la scansione viene completata normalmente, compare brevemente la seguente schermata e il display torna alla schermata di partenza.



Annullamento della trasmissione

► [Annullamento della trasmissione \(pagina 4-8\)](#)



Se si verifica un inceppamento durante la scansione in modalità di scansione, questa sarà annullata e i dati scansionati saranno eliminati. Rimuovere l'originale inceppato e ricaricare gli originali dall'inizio.

Utilizzando la lastra di esposizione

1

Verificare che la macchina sia impostata sulla modalità di scansione.

Quando l'indicatore SCAN è acceso, significa la macchina è impostata sulla modalità di scansione. Se l'indicatore non è acceso, premere il tasto [SCAN] ().

Se il modo numero di conto e stato attivato per la funzione di scansione nelle impostazioni di sistema, quando si passa alla modalità di scansione verrà visualizzato un messaggio che chiede di immettere il proprio numero di conto. Inserire il proprio numero di conto (cinque cifre) mediante i tasti numerici.

► [Autent. utente \(pagina 5-12\)](#)

2

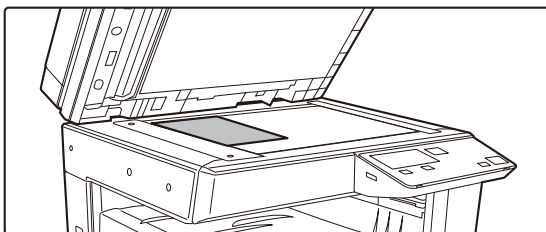

Posizionare gli originali.

Collocare l'originale sulla lastra di esposizione.

► [LASTRA DI ESPOSIZIONE \(pagina 1-32\)](#)



3

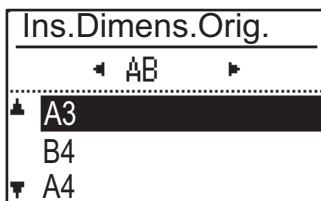

Specificare il formato dell'originale.

Selezionare "Dim. orig." nel menu di destra.

L'utente può scegliere il formato carta.

Tipo AB:

A3, B4, A4, A4R, B5, B5R, A5, A5R, B6R, A6R, Non specificato

Tipo pollici:

11" x 17" , 8-1/2" x 14" , 8-1/2" x 13-1/2" , 8-1/2" x 13-2/5" ,

8-1/2" x 13" , 8-1/2" x 11" , 8-1/2" x 11"R, 5-1/2" x 8-1/2" ,

5-1/2"x8-1/2"R, Non specificato



Specificare un formato di originale usato di frequente.

Selezionare l'impostazione in [Impost Sistema] → [SCANNER] → [Impost. Nuove] → [Ins.Dimens.Orig.].

4

Se necessario, selezionare l'impostazione della risoluzione.

► [SELEZIONE DELLA RISOLUZIONE \(pagina 4-13\)](#)

L'impostazione iniziale predefinita è [200dpi].

5

Se necessario, selezionare il formato.

► [SELEZIONE DEL FORMATO FILE \(pagina 4-14\)](#)

Impostazione iniziale predefinita

- Colore/Sc. Grigi : PDF M
- B/N : PDF G4

6

Se necessario, selezionare l'impostazione della modalità di colore.

► [SELEZIONE DELLA MODALITÀ DI COLORE \(pagina 4-13\)](#)

L'impostazione iniziale predefinita è [Tutti i colori].

7

Premere il tasto [INDIRIZZO] (📧).

8

Scegliere il metodo di selezione della destinazione.

► [SELEZIONE DI UNA DESTINAZIONE \(UTILIZZANDO IL TASTO \[INDIRIZZO\]\) \(pagina 4-9\)](#)

Scegliere uno dei seguenti metodi di selezione della destinazione:

- [Rubrica \(pagina 4-9\)](#)

Selezionare una delle destinazioni memorizzate direttamente dal pannello dei comandi.

- [Imm.Indirizzi \(pagina 4-9\)](#)

Immettere direttamente l'indirizzo e-mail. (Solo per la Scansione per e-mail.)

- [Ricerca Indirizzo \(pagina 4-10\)](#)

Accedere a un database di cartelle su Internet o Intranet e cercare un indirizzo e-mail di destinazione.

Durante una ricerca globale indirizzi, è possibile immettere più indirizzi per eseguire una trasmissione seriale.

Al termine della ricerca della destinazione, verrà visualizzata nuovamente la schermata di base riportata di seguito.



- Le informazioni sulla destinazione possono essere archiviate nella pagina Web.

- Il nome del mittente viene generalmente impostato sul nome memorizzato nella sezione "Indirizzo e-mail per risposte" in "Impostazione SMTP" nella pagina Web.



9

Premere il tasto [Avvio].

La scansione ha inizio.

10

Se è necessario eseguire la scansione di un'altra pagina, cambiare le pagine e quindi premere il tasto [Avvio].

- Ripetere la sequenza fino a ultimare la scansione di tutte le pagine.
- Se non si eseguono operazioni per un minuto (il tasto [Avvio] non viene premuto), la scansione termina automaticamente e ha inizio la trasmissione.

11

Al termine della scansione della pagina originale finale, premere il tasto [READ-END] (#).

Aprire l'alimentatore di documenti e rimuovere il documento. Quando si rimuove l'originale o si esegue una qualsiasi operazione sui tasti, il display ritorna alla schermata di base.

**Annullamento della trasmissione**

- [Annullamento della trasmissione \(pagina 4-8\)](#)

Annullamento della trasmissione

- Per annullare la trasmissione mentre è visualizzato "Lettura" o prima di premere il tasto [READ-END] (#), premere il tasto [C] o [CA].
- In caso di spegnimento o di interruzione della corrente mentre è in corso la scansione di un documento inserito nell'alimentatore di documenti, la macchina si arresta e il documento si inceppa. Dopo aver ripristinato l'alimentazione, vedere Risoluzione dei problemi per rimuovere l'originale.
- Durante l'esecuzione di una trasmissione Scansione per e-mail, tenere presente quanto segue: fare particolare attenzione a non inviare file di dati immagine troppo grandi. L'amministratore di sistema del server di posta potrebbe aver posto un limite sulla quantità di dati che è possibile inviare in una trasmissione di posta elettronica. Se questo limite viene superato, il messaggio di posta elettronica non sarà inoltrato al destinatario. Anche se non esistono limiti e l'e-mail viene inviata correttamente, la ricezione di un file di dati di grandi dimensioni può richiedere molto tempo determinando un carico notevole sulla rete del destinatario, a seconda dell'ambiente di rete del destinatario (Internet). In caso di invio frequente di file di immagini di grandi dimensioni, il carico risultante sulla rete può rallentare la velocità di altre trasmissioni di dati non correlate e, in alcuni casi, può addirittura causare la disconnessione del server di posta o della rete. Nel caso in cui sia necessario inviare un file di grandi dimensioni oppure più immagini, provare a ridurre la risoluzione o il formato dell'originale digitalizzato.



SELEZIONE DI UNA DESTINAZIONE (UTILIZZANDO IL TASTO [INDIRIZZO])

È possibile selezionare una destinazione usando uno dei seguenti tre metodi: selezione da "RUBRICA", tramite "IMM.INDIRIZZI" o "RICERCA INDIRIZZO".



- È possibile selezionare più destinazioni per una trasmissione Scansione per e-mail. (È possibile selezionare massimo 20 destinazioni di posta elettronica e di gruppo (posta elettronica), permettendo pertanto di trasmettere fino a un massimo di 300 singoli destinatari in totale.)
- Per la trasmissione Scansione su Cartella di rete, Scansione su FTP o Scansione su desktop è possibile selezionare una sola destinazione.

Rubrica

1

Premere il tasto [INDIRIZZO] () , quindi selezionare la "Rubrica".

2

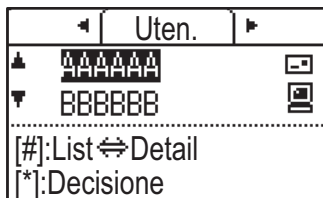

Passare da una scheda all'altra secondo necessità per mezzo del tasto [◀] oppure [▶], quindi selezionare la destinazione prescelta per mezzo del tasto [▼] oppure [▲].

Per passare dalle informazioni relative alla destinazione selezionata all'elenco delle destinazioni (e viceversa), premere il tasto [READ-END] (#).

3

Premere il tasto [DISCONNETTI] () .

Viene visualizzato un segno di spunta accanto alla destinazione selezionata. Per annullare la selezione, premere di nuovo il tasto [DISCONNETTI] () per rimuovere il segno di spunta. Per selezionare più destinazioni, ripetere i passaggi.

Imm.Indirizzi

1

Premere il tasto [INDIRIZZO] () e selezionare "Imm. Indirizzi" premendo il tasto [▼], quindi premere il tasto [OK].

2

Immettere l'indirizzo di destinazione.

3

Premere il tasto [OK]



Ricerca Indirizzo

1

Premere il tasto [INDIRIZZO] () e selezionare "Ricerca Indiriz. Globale" premendo il tasto [▼], quindi premere il tasto [OK].

2

Immettere i caratteri per la ricerca.

3

Selezionare la destinazione desiderata per mezzo del tasto [▼] oppure [▲].

4

Premere il tasto [OK]



TRASMISSIONE DI UN ORIGINALE A DUE FACCIATE

Nel campo originale della visualizzazione viene mostrato il formato di scansione dell'originale.

L'impostazione corrente di scansione dell'originale viene indicata con un'icona.

 : Scansione di un lato dell'originale nell'alimentatore di documenti.

 : Scansione a due facciate nell'alimentatore di documenti.

Nessuna icona: Piano Esposiz.

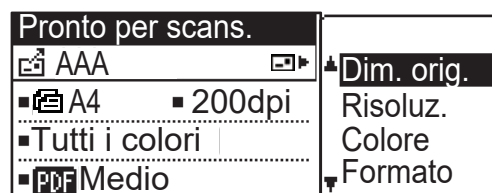

Per trasmettere automaticamente un originale a due facciate, eseguire le operazioni descritte di seguito.



È possibile usare solo i seguenti formati per documenti a due facciate:

Formati standard

Tipo AB:

A3, B4, A4, A4R, B5, B5R, A5, A5R, 8K, 16K, 16KR

Tipo pollici:

11" x 17", 8-1/2" x 14", 8-1/2" x 13-1/2", 8-1/2" x 13-2/5", 8-1/2" x 13", 8-1/2" x 11", 8-1/2" x 11"R, 5-1/2" x 8-1/2", 5-1/2" x 8-1/2"R

Formati non-standard

Formati AB X: da 140 a 432 mm, Y: da 131 a 297 mm

Formati in polliciX: da 5-1/2 a 17 pollici, Y: da 5-1/8 a 11-5/8 pollici

1

Posizionare gli originali nel vassoio dell'alimentatore di documenti e controllare il formato degli originali.

Per maggiori informazioni sul posizionamento di un originale, consultare il [POSIZIONAMENTO DELL'ORIGINALE \(pagina 1-30\)](#).

2

Premere il tasto [DUPLEX] () , quindi selezionare "2 Facciate" usando i tasti [▼] e [▲] e premere il tasto [OK].

3

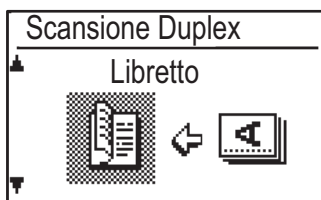

Selezionare "Verticale-Libretto", "Verticale-Blocchetto", "Orizzontale-Libretto", "Orizzontale-Blocchetto" con il tasto [▼] o [▲], quindi premere il tasto [OK].

4

Premere il tasto [OK]



- Gli originali a due facciate in formato opuscolo e blocco rilegati di lato sono libretti, mentre quelli rilegati nella parte superiore sono blocchi.
- La scansione a 2 facciate (duplex) è annullata al completamento della trasmissione o quando viene premuto il tasto [CA].
- La scansione di originali a due facciate (duplex) è possibile solo se viene utilizzato un alimentatore di documenti. La scansione automatica di entrambi i lati di un originale non è possibile quando si utilizza la lastra di esposizione.
- L'immagine del retro dell'originale viene ruotata di 180°, se necessario, al momento della trasmissione e non è quindi necessario modificare l'orientamento del foglio nell'apparecchio ricevente.
- Per annullare la scansione fronte retro (duplex), selezionare "1-SIDED" nel passo 1 e premere il tasto [OK].

LIBRETTO



BLOCCO

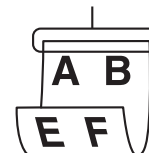



MEMORIZZAZIONE DELLE IMPOSTAZIONI DI SCANSIONE

È possibile modificare alcuni gruppi di impostazioni di scansione (formato di scansione, risoluzione, tipo di file e così via) per usarli in diverse applicazioni di scansione.

IMPOSTAZIONE DEL FORMATO DI SCANSIONE

Se si modifica il formato dell'originale, osservare la procedura descritta di seguito per modificare l'impostazione dopo che l'originale è stato posizionato nell'alimentatore di documenti o sulla lastra di esposizione ([► pagina 1-30](#)).

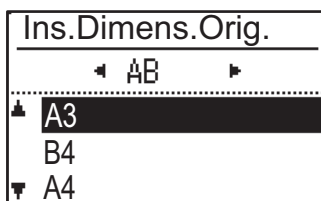
1

Selezionare "Dim. orig." usando i tasti [▼] e [▲], quindi selezionare il formato dell'originale.

Per selezionare un formato in pollici, premere il tasto [►].

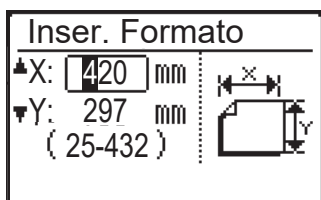

Nella schermata di selezione del formato originale di tipo AB selezionare [Inser. Formato] e premere il tasto [OK] per visualizzare la schermata mostrata di seguito. Selezionare la larghezza (X) o la lunghezza (Y) usando il tasto [▼] o [▲], quindi regolare il valore in incrementi di 1 mm o di 1/8" usando i tasti numerici o il tasto [◀] o [▶].

Intervallo di valori

X: Tra 140 e 432 mm/Tra 5-1/2" e 17"*

Y: Tra 131 e 297 mm/Tra 5-1/8" e 11-5/8"

* X: Tra 25 e 432 mm/Tra 1" e 17"

Y: Tra 25 e 297 mm/Tra 1" e 11-5/8" quando viene usato il piano documenti



Per annullare un'impostazione manuale del formato originale, premere il tasto [CA].

Se non è possibile selezionare la dimensione effettiva dell'originale, selezionare un formato più grande di quello effettivo.

Se si seleziona un formato più piccolo, parte dell'originale non sarà trasmessa.



SELEZIONE DELLA RISOLUZIONE

L'utente può scegliere la risoluzione di scansione. Dopo la selezione della modalità di scansione e l'inserimento dell'originale (punti 1-3 a [pagina 4-5](#)), eseguire la procedura descritta di seguito.

L'impostazione predefinita della risoluzione è "200 dpi".

Nel caso in cui sia necessario modificare la risoluzione, eseguire le operazioni descritte di seguito.

1

Selezionare "Risoluzione" usando i tasti [▼] e [▲], quindi selezionare la risoluzione.

2

Premere il tasto [OK]



Risoluz.

- L'impostazione predefinita della risoluzione è 200 dpi. Nel caso di documenti di testo di tipo standard, una risoluzione di 200x300 dpi produce dati d'immagine sufficientemente leggibili. Per questo motivo, l'impostazione di 600 dpi deve essere utilizzata solo nei casi in cui sia necessaria una riproduzione particolarmente nitida, ad esempio se l'originale include fotografie o illustrazioni.
- Quando il formato dell'originale corrisponde a A4 o è maggiore, non è possibile utilizzare la risoluzione di 600 dpi.
- L'impostazione predefinita può essere modificata nelle impostazioni di sistema. ([► pagina 5-19](#))

SELEZIONE DELLA MODALITÀ DI COLORE

È possibile selezionare il colore della scansione.

L'impostazione predefinita della risoluzione è "Tutti i colori".

Nel caso in cui sia necessario modificare la modalità di colore, eseguire le operazioni descritte di seguito.

1

Selezionare "Colore" usando il tasto [▼] o [▲], quindi selezionare la modalità di colore.

2

Premere il tasto [OK].



L'impostazione predefinita può essere modificata nelle impostazioni di sistema. ([► pagina 5-19](#))



SELEZIONE DEL FORMATO FILE

Dopo la selezione della modalità di scansione e l'inserimento dell'originale (punti 1-3 a [pagina 4-5](#)), eseguire la procedura descritta di seguito.

Le impostazioni predefinite in fabbrica sono "PDF" come tipo di file e "Multiplo" come metodo di creazione (più immagini digitalizzate vengono combinate in un unico file).

Nel caso in cui sia necessario modificare il formato file, eseguire le operazioni descritte di seguito.

1

Selezionare "Formato" usando i tasti [▼] e [▲], quindi selezionare "Colore/Sc. Grigi" o "B/N" e premere il tasto [OK].

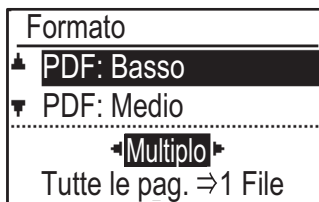
2

Selezionare il tipo di file usando i tasti [▼] e [▲], quindi selezionare il metodo di creazione del file.

Quando si seleziona "SINGOLO", per l'immagine digitalizzata viene creato un file a una pagina.

Se viene selezionato "Multiplo", è possibile unire tutte le immagini digitalizzate in un singolo file.

3

Premere il tasto [OK]



- Se è impostato il tipo di file "TIFF", è possibile selezionare solo il metodo di creazione del file.
- Per aprire l'immagine digitalizzata senza utilizzare il programma software contenuto nel CD-ROM in dotazione, il destinatario deve disporre di un programma di visualizzazione in grado di aprire il formato dell'immagine (tipo di file) selezionato come sopra spiegato.
Se il destinatario non riesce ad aprire l'immagine, ritentare inviando l'immagine in un formato diverso.



REGOLAZIONE DELL'ESPOSIZIONE DI SCANSIONE

È possibile regolare l'esposizione di un'immagine. Maggiore sarà il valore, più scura sarà l'immagine. Selezionare la modalità di scansione, posizionare l'originale (punti 1-3 a [pagina 4-5](#)), quindi eseguire la procedura descritta di seguito.

L'impostazione predefinita per l'esposizione di scansione è "Txt/Stm Foto".

- 1** Premere il tasto [ESPOSIZIONE] (☉), quindi selezionare "Testo", "Txt/Stm Foto" oppure "Foto" per il tipo originale usando i tasti [▼] e [▲].

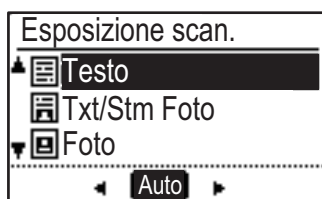
2

Selezionare e modificare il livello (sono disponibili 5 livelli) usando i tasti [◀] [▶].

3

Premere il tasto [OK]

ATTIVAZIONE DEI MARGINI DI SCANSIONE (AREA VUOTA)

Quando questa funzione è attivata, intorno ai bordi dell'area massima di scansione della macchina vengono creati dei margini (aree vuote che non vengono sottoposte a scansione).

Selezionare la modalità di scansione, posizionare l'originale (punti 1-3 a [pagina 4-5](#)), quindi eseguire la procedura descritta di seguito.

L'impostazione predefinita per l'area vuota è "Off" (disattivata).

Nel caso in cui sia necessario modificare l'impostazione dell'area vuota, eseguire le operazioni descritte di seguito.

Area vuota: 2,5 mm (7/64") dai bordi superiore e inferiore

3,0 mm (1/8") dai bordi sinistro e destro

1

Premere il tasto [FUNZIONE SPECIALE] (Fn) per selezionare "Area vuota" usando i tasti [▼] e [▲] e premere il tasto [OK].

2

Selezionare "On" oppure "Off" usando i tasti [▼] e [▲].

3

Premere il tasto [OK]



SCANSIONE DI UN ORIGINALE SOTTILE (SCANS. LENTA)

Utilizzare questa funzione per digitalizzare originali sottili utilizzando l'alimentatore automatico dei documenti. Questa funzione previene l'inzeppamento degli originali sottili.

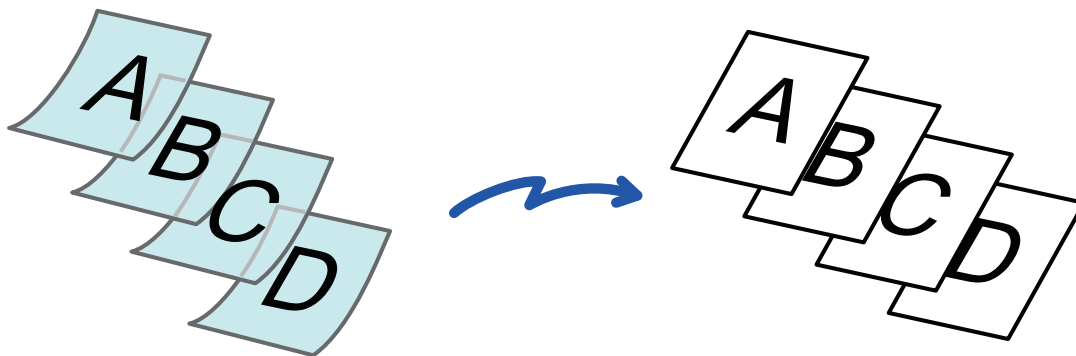

Quando si seleziona Mod.scan.lenta, non è possibile eseguire la scansione su 2 facciate.

1



Premere il tasto [FUNZIONE SPECIALE] (Fn), selezionare "Mod.scan.lenta" con i tasti [▼][▲] e premere il tasto [OK].

Sull'icona verrà visualizzato un segno di spunta. Al termine della procedura di impostazione, premere il tasto [DIETRO] (↩).



Per annullare l'impostazione Mod.scan.lenta
Selezionare "Mod.scan.lenta" per togliere il segno di spunta.

2

Collocare gli originali nel vassoio dell'alimentatore automatico dei documenti.

Regolare lentamente le guide dell'originale.

► [ALIMENTATORE AUTOMATICO DEI DOCUMENTI \(pagina 1-30\)](#)



Se gli originali vengono inseriti con troppa forza, possono spieazzarsi e incepparsi.

3

Specificare la destinazione.



4

Premere il tasto [Avvio] per avviare la scansione dell'originale.

Verrà emesso un segnale acustico per indicare che la scansione e la trasmissione sono terminate.

REGOLAZIONE DELLO SFONDO SCHIARENDO O SCURENDO LE AREE CHIARE DELL'ORIGINALE (SOPPRIMI BG)

È possibile regolare lo sfondo scurendo o schiarendo le aree chiare dell'originale.

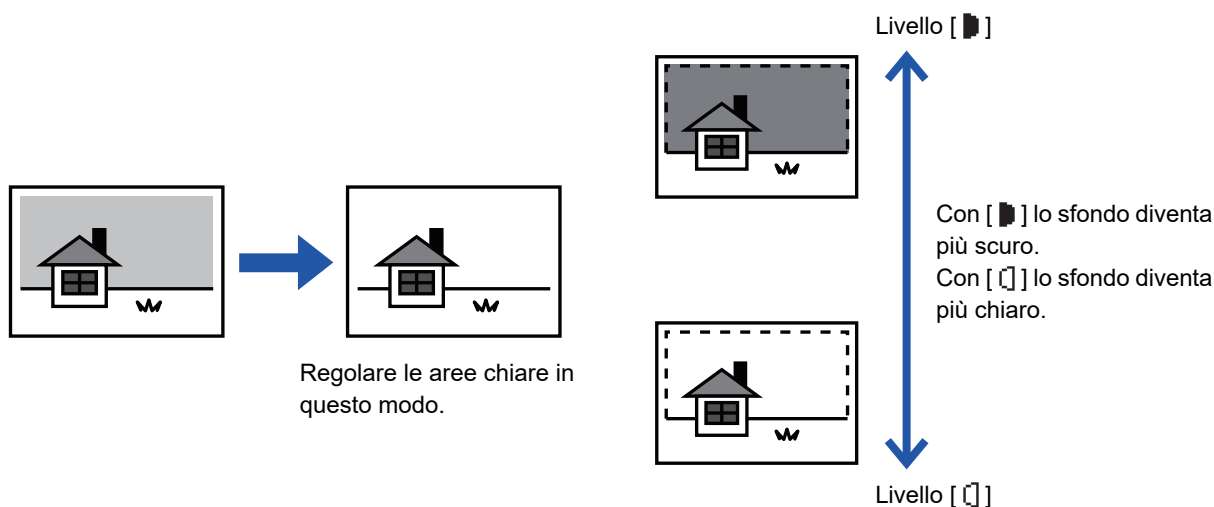

È necessario selezionare Regolazione sfondo prima di eseguire la scansione dell'originale.

1

Premere il tasto [FUNZIONE SPECIALE] (Fn), selezionare "Modi Speciali" usando i tasti [▼][▲] e premere il tasto [OK].

2

Selezionare "Sopprimi BG" utilizzando i tasti [▼] [▲] e premere il tasto [OK].

3

Selezionare la regolazione del livello utilizzando i tasti [▼] [▲] e regolare con i tasti [◀][▶].

Per effettuare una selezione, modificare il livello (sono disponibili 3 livelli) utilizzando i tasti [◀][▶] e premere il tasto [OK].

■ : Vengono eliminati solo gli sfondi di colore tenue.

□ : Vengono eliminati gli sfondi di colore da tenue a scuro.



Per annullare l'impostazione di Regolazione sfondo:

Selezionare "Off" utilizzando i tasti [▼] [▲] e premere il tasto [OK].



REGOLAZIONE DELLA NITIDEZZA DI UN'IMMAGINE (NITIDEZZA)

Questa funzione consente di aumentare o diminuire la nitidezza di un'immagine.

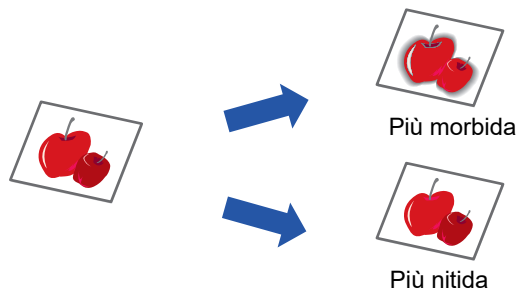

La nitidezza deve essere specificata prima della scansione dell'originale.

1

Premere il tasto [FUNZIONE SPECIALE] (Fn), selezionare "Modi Speciali" usando i tasti [▼][▲] e premere il tasto [OK].

2

Selezionare "Nitidezza" utilizzando i tasti [▼] [▲] e premere il tasto [OK].

3

Selezionare "Off", "Vaga" o "Netta" utilizzando i tasti [▼][▲] e premere il tasto [OK].



Per annullare l'impostazione relativa alla nitidezza:

Selezionare "Off" utilizzando i tasti [▼] [▲] e premere il tasto [OK].



MEMORIZZAZIONE E MODIFICA/CANCELLAZIONE DI UN PROGRAMMA

Questa funzionalità consente di memorizzare un indirizzo di trasmissione e le impostazioni di scansione. L'indirizzo e le impostazioni possono essere richiamati al momento in cui si esegue la scansione di un documento, evitando in tal modo il problema di selezionare l'indirizzo e le impostazioni. È possibile memorizzare fino a due programmi per la scansione.

• Impost. indir. • Formato Origin. • Risoluzione • Mod. colore • Formato • Esposizione • In un programma può essere memorizzata la modalità di scansione originale • Mod.scan.lenta.

1

Premere il tasto [FUNZIONE SPECIALE] (Fn) e selezionare "Regist. progr." usando i tasti [▼] e [▲], quindi premere il tasto [OK].

Il formato dell'originale viene impostato su quello del biglietto da visita (personalizzato).

2

Selezionare "Immetti", "Modifica", "Cancella" e premere il tasto [OK].

• **Registrazione di un programma**

(1) **Selezionare "No Stored" e premere il tasto [OK].**

(2) **Selezionare il programma che si desidera memorizzare usando i tasti [▼] e [▲], quindi premere il tasto [OK].**

Verrà visualizzata ciascuna schermata d'impostazione.

(3) **Premere il tasto [OK] per eseguire le impostazioni desiderate.**

Si torna al punto 2.

(4) **Premere il tasto [Avvio].**

I programmi vengono memorizzati.

• **Modifica di un programma**

(1) **Selezionare il programma che si desidera modificare e premere il tasto [OK].**

Per la modifica delle impostazioni si eseguono le stesse operazioni della procedura di registrazione.

• **Cancellazione di un programma**

(1) **Selezionare il programma che si desidera cancellare e premere il tasto [OK].**

(2) **Selezionare "Cancella" e premere il tasto [OK].**

USO DELLE IMPOSTAZIONI MEMORIZZATE (PROGRAMMA)

Premere il tasto [Programma 1] o [Programma 2] (☰ 1 / ☰ 2).. Vedere [PROCEDURA BASILARE DI TRASMISSIONE \(pagina 4-5\)](#).



SCANSIONE DAL COMPUTER DELL'UTENTE (SCANSIONE PC)

ESEGUIRE SCANSIONI DA UN'APPLICAZIONE COMPATIBILE CON TWAIN

La macchina supporta lo standard TWAIN e in tal modo consente di eseguire una scansione da applicazioni compatibili con TWAIN.

La scansione in modalità Scansione PC è possibile solo se il driver dello scanner è stato installato dal "CD-ROM del software" mediante il programma di installazione integrato. Per le procedure di installazione del driver dello scanner e la configurazione delle impostazioni, vedere la Guida all'installazione del software.

1

Scansione PC
Non rimuovere l'originale.
Indirizzo IP: 0. 0. 0. 0
[Back]: Esci

Posizionare gli originali di cui si desidera eseguire la scansione sulla lastra di esposizione o nell'alimentatore di documenti. Premere il tasto [FUNZIONE SPECIALE] (Fn), selezionare "SCANSIONE PC" e premere il tasto [OK].

2

Dopo avere avviato l'applicazione compatibile con TWAIN, fare clic sul menu "File" e selezionare un menu per eseguire la scansione.



Il metodo da utilizzare per accedere al menu e selezionare lo scanner dipende dall'applicazione. Per maggiori informazioni, fare riferimento al manuale o ai file della guida dell'applicazione in uso.

3

Selezionare "SHARP MFP TWAIN K" e fare clic sul pulsante "Selezione".



In base al sistema in uso, nella schermata "Seleziona origine" potrebbe essere visualizzata l'opzione "SHARP MFP TWAIN K 1.0 (32-32)".

4

Selezionare il menu per acquisire un'immagine dal menu dell'applicazione "File".

Verrà visualizzata la finestra delle impostazioni del driver dello scanner.

► [Impostazioni del driver dello scanner \(pagina 4-22\)](#)



5

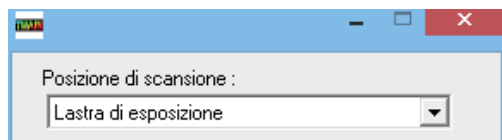

Nel menu "Posizione di scansione", selezionare la posizione in cui è stato inserito l'originale al punto 1.

Se si è posizionato un originale a due facciate nell'alimentatore di documenti, selezionare "SPF (Duplex - Libro)" oppure "SPF (Duplex - Blocco)" in base alla posizione di rilegatura dell'originale.



Se si è selezionato "SPF (Duplex - Libro)" o "SPF (Duplex - Blocco)" nel menu "Posizione di scansione", indicare se l'orientamento dell'originale inserito è "Il bordo sinistro viene inserito per primo" o "Il bordo superiore viene inserito per primo".

6

Fare clic sul pulsante "AnteprimaAnteprima".

Verrà visualizzata l'immagine di anteprima.



- Se l'angolazione dell'immagine non è corretta, reimpostare l'originale, quindi fare di nuovo clic sul pulsante "Anteprima".
- Se l'orientamento dell'immagine di anteprima non è corretto, fare clic sul pulsante "Ruota" nella schermata di anteprima. L'immagine di anteprima verrà ruotata di 90 gradi in senso orario, permettendo così di correggere l'orientamento senza reimpostare l'originale.
 - ▶ [Schermata di anteprima \(pagina 4-23\)](#)
- Se nell'alimentatore di documenti sono state impostate più pagine, verrà visualizzata in anteprima solo la pagina superiore degli originali, che sarà poi inviata all'area di uscita degli originali. Riposizionare l'originale visualizzato in anteprima nell'alimentatore di documenti prima di avviare il processo di scansione.

7

Specificare l'area di scansione e impostare le preferenze di scansione.

Per informazioni su come specificare l'area di scansione e impostare le preferenze di scansione, consultare la guida del driver dello scanner.

▶ [Impostazioni del driver dello scanner \(pagina 4-22\)](#)



La scansione ad alta risoluzione di aree di grandi dimensioni genera grandi quantità di dati e richiede molto tempo. È necessario impostare correttamente le preferenze di scansione in base al tipo di originale da acquisire, ad esempio pagina Web (monitor), fotografia, FAX o OCR.

8

Per avviare la scansione, fare clic sul pulsante "Scansione".

La scansione ha inizio e l'immagine viene acquisita nell'applicazione in uso. Nell'applicazione, assegnare un nome di file e salvare il file.



Per annullare un processo di scansione dopo aver premuto il tasto "Scansione", premere il tasto [Esc] sulla tastiera oppure il tasto [C] o [CA] sul pannello dei comandi.

9

Premere il tasto [DIETRO] (↵) sul pannello di controllo.



Impostazioni del driver dello scanner

La schermata delle impostazioni del driver dello scanner è composta dalla sezione di configurazione, in cui è possibile selezionare le impostazioni di scansione, e dalla sezione di anteprima, in cui viene visualizzata l'immagine acquisita. Per ulteriori informazioni sulle impostazioni di scansione, fare clic sul pulsante "Guida" nella schermata di anteprima per accedere alla guida.

Finestra delle impostazioni

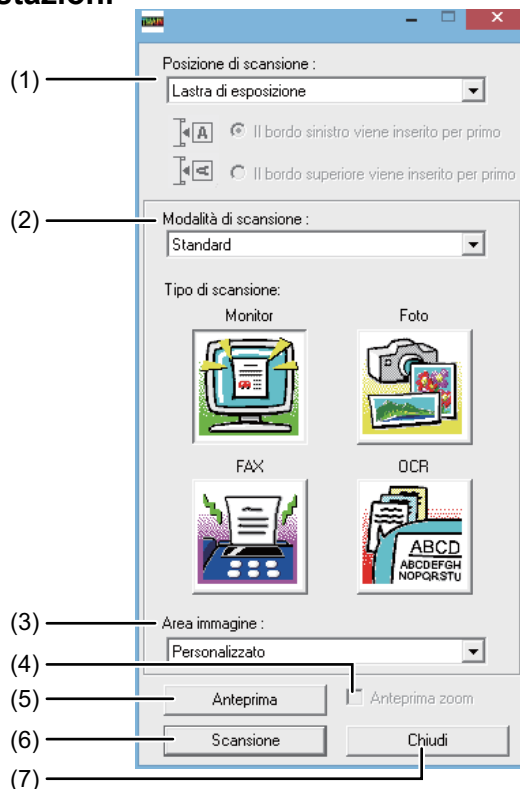

- (1) **Menu "Posizione di scansione"**
("Origine scansione" in alcune regioni)
 Selezionare l'alimentatore in cui è stato posizionato l'originale. Le opzioni sono: "Lastra di esposizione" (piano di esposizione), "SPF (Simplex)", "SPF (Duplex - Libro)" o "SPF (Duplex - Blocco)".
 ► [ESEGUIRE SCANSIONI DA UN'APPLICAZIONE COMPATIBILE CON TWAIN \(pagina 4-20\)](#)
- (2) **Menu "Modalità di scansione"**
 Selezionare "Standard" oppure "Professionale" per la modalità di scansione.
 Nella schermata "Standard" è possibile selezionare il tipo di originale (monitor, foto, fax oppure OCR) in base alla finalità della scansione.
 Per modificare le impostazioni predefinite per questi quattro pulsanti, oppure per selezionare impostazioni personalizzate come il tipo di immagine e la risoluzione prima della scansione, passare alla schermata "Professionale".
 Per ulteriori informazioni sulle impostazioni, fare clic sul pulsante "Guida" nella schermata di anteprima per accedere alla guida.
- (3) **Menu "Area immagine"**
 Impostare l'area di scansione. Per effettuare la scansione del formato originale rilevato dall'apparecchio, fare clic su "Auto". In alternativa, specificare l'area di scansione desiderata nella finestra di anteprima.
- (4) **Casella di controllo "Anteprima zoom"**
 Se questa casella viene selezionata, la parte dell'immagine in anteprima evidenziata verrà ingrandita quando si preme il pulsante [Anteprima]. Per tornare alla visualizzazione normale, deselezionare la casella di controllo.
 Non è possibile utilizzare [Anteprima zoom] se nel menu "Posizione di scansione" è stato selezionato [SPF].
- (5) **Pulsante "Anteprima"**
 Visualizza l'anteprima del documento.
 Se l'[Anteprima] viene annullata premendo immediatamente il tasto [Esc] sulla tastiera, non verrà visualizzato niente nella schermata di anteprima.
- (6) **Pulsante "Scansione"**
("Scansionamento" in alcune regioni)
 Fare clic su questo pulsante per effettuare la scansione di un documento utilizzando le impostazioni selezionate. Prima di premere il tasto "Scansione", assicurarsi che le impostazioni siano corrette.
 Per annullare un processo di scansione dopo che è stato premuto il pulsante "Scansione", premere il tasto [Esc] sulla tastiera.
- (7) **Pulsante "Chiudi"**
 Fare clic su questo pulsante per chiudere la schermata di impostazione del driver dello scanner.



Schermata di anteprima

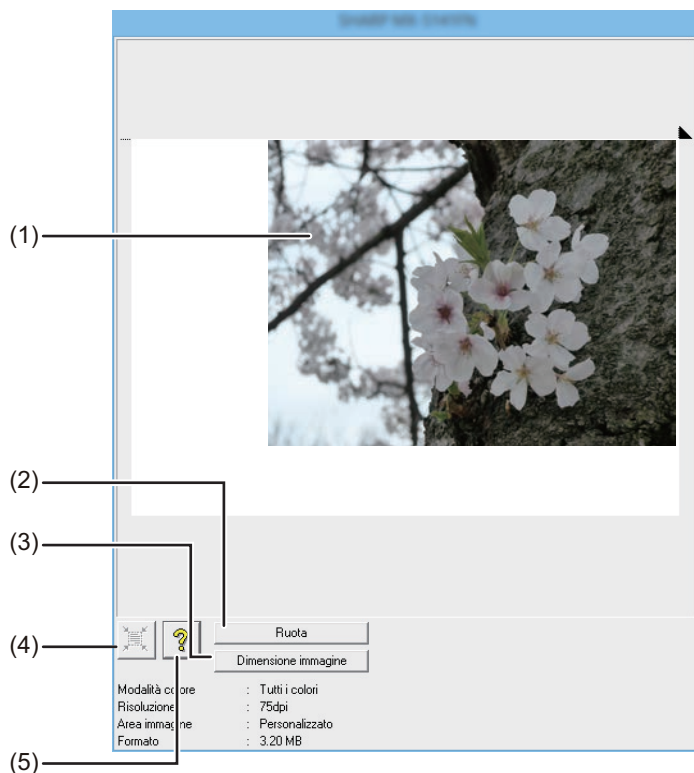

(1) Schermata di anteprima

Per visualizzare l'immagine acquisita, fare clic sul pulsante "Anteprima" nella schermata di configurazione. Per specificare l'area di scansione, trascinare il mouse all'interno della finestra. La parte interna alla cornice creata mediante il trascinamento del mouse sarà l'area di scansione. Per annullare l'operazione e svuotare la cornice, fare clic in un punto qualsiasi al di fuori della cornice.

(2) Tasto "Ruota"

Fare clic su questo pulsante per ruotare l'immagine di anteprima di 90 gradi in senso orario. Ciò consente di correggere l'orientamento senza dover reimpostare l'originale. In fase di scansione il file di immagine viene creato con lo stesso orientamento mostrato nella finestra di anteprima.

(3) Tasto "Dimens. immagine"

Fare clic su questo pulsante per aprire la finestra di dialogo che consente di specificare l'area di scansione mediante l'inserimento di valori numerici. È possibile selezionare tra pixel, mm o pollici. Dopo avere specificato un'area di scansione, è possibile inserire dei numeri per modificare tale area relativamente all'angolo superiore sinistro come origine fissa.

(4) Pulsante "Scelta automatica area scansione"

Fare clic su questo pulsante quando è visualizzata la finestra di anteprima per impostare automaticamente l'area di scansione sull'intera immagine di anteprima.

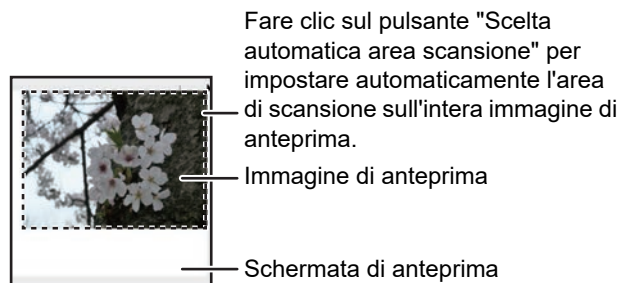

(5) Tasto "Guida"

Fare clic su questo pulsante per visualizzare il file della guida relativo al driver dello scanner.



SALVATAGGIO IN UN DISPOSITIVO DI MEMORIA USB

SCANSIONE MEMORIA USB

UTILIZZO DELLA FUNZIONE DI SCANSIONE MEMORIA USB

Un'immagine acquisita può essere trasferita (salvata) in un dispositivo di memoria USB disponibile in commercio che è stato connesso alla macchina.

Utilizzando l'alimentatore di documenti

1

Verificare che la macchina sia impostata sulla modalità di scansione.

Quando l'indicatore SCAN è acceso, significa la macchina è impostata sulla modalità di scansione. Se l'indicatore non è acceso, premere il tasto [SCAN] ().

Se il modo numero di conto e stato attivato per la funzione di scansione nelle impostazioni di sistema, quando si passa alla modalità di scansione verrà visualizzato un messaggio che chiede di immettere il proprio numero di conto. Inserire il proprio numero di conto (cinque cifre) mediante i tasti numerici.

► [Autent. utente \(pagina 5-12\)](#)

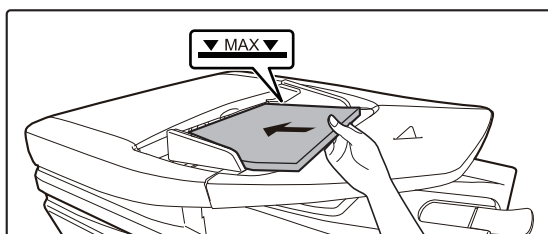
2

Posizionare gli originali.

Collocare gli originali nel vassoio dell'alimentatore automatico dei documenti.

► [ALIMENTATORE AUTOMATICO DEI DOCUMENTI \(pagina 1-30\)](#)



Non è possibile inserire originali sia nel vassoio dell'alimentatore di documenti sia sulla lastra di esposizione ed inviarli in una singola trasmissione.

3

Premere il tasto [INDIRIZZO] ().

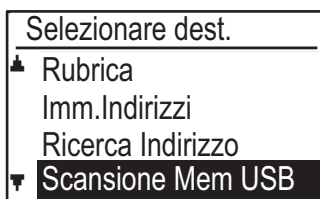
4

Selezionare "Scansione Mem USB" usando il tasto [▼] e premere il tasto [OK].



5

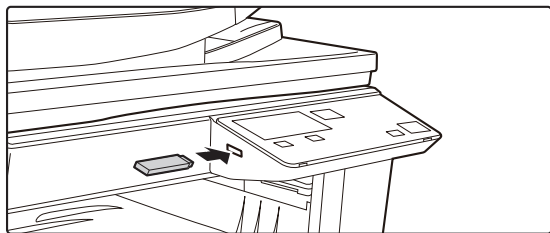

Collegare il dispositivo di memoria USB alla macchina.



Se un dispositivo di memoria USB viene inserito nella macchina prima del punto 4, verrà visualizzata la seguente schermata.

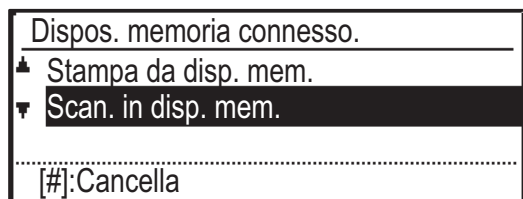

Invece di eseguire i punti 3 e 4, è possibile selezionare "Scan. in disp. mem." usando i tasti [▼] e [▲] nella schermata mostrata sopra, quindi premere il tasto [OK] per selezionare il dispositivo di memoria USB come destinazione.

6

Premere il tasto [Avvio].

La scansione ha inizio.

Se la scansione è completata normalmente, compare brevemente il messaggio "Fine invio" e il display torna alla schermata di base.

Utilizzando la lastra di esposizione

1

Verificare che la macchina sia impostata sulla modalità di scansione.

Quando l'indicatore SCAN è acceso, significa la macchina è impostata sulla modalità di scansione. Se l'indicatore non è acceso, premere il tasto [SCAN] ().

Se il modo numero di conto è stato attivato per la funzione di scansione nelle impostazioni di sistema, quando si passa alla modalità di scansione verrà visualizzato un messaggio che chiede di immettere il proprio numero di conto. Inserire il proprio numero di conto (cinque cifre) mediante i tasti numerici.

► [Autent. utente \(pagina 5-12\)](#)

2

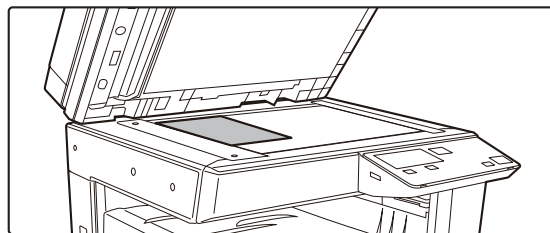

Posizionare gli originali.

Collocare l'originale sulla lastra di esposizione.

► [LASTRA DI ESPOSIZIONE \(pagina 1-32\)](#)

3

Controllare il formato dell'originale.

Per cambiare il formato originale, procedere come spiegato nella sezione [MEMORIZZAZIONE DELLE IMPOSTAZIONI DI SCANSIONE \(pagina 4-12\)](#).



Non è possibile inserire originali sia nel vassoio dell'alimentatore di documenti sia sulla lastra di esposizione ed inviarli in una singola trasmissione.



4

Premere il tasto [INDIRIZZO] (📄).

5



Selezionare "Scansione Mem USB" usando il tasto [▼] e premere il tasto [OK].

6

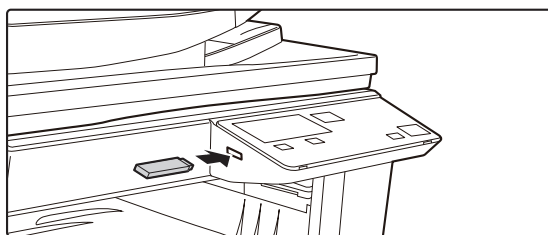

Collegare il dispositivo di memoria USB alla macchina.



Se un dispositivo di memoria USB viene inserito nella macchina prima del punto 4, verrà visualizzata la seguente schermata.

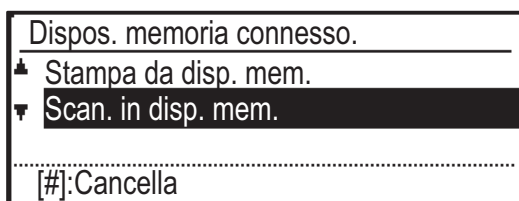

Invece di eseguire i punti 3 e 4, è possibile selezionare "Scan. in disp. mem." usando i tasti [▼] e [▲] nella schermata mostrata sopra, quindi premere il tasto [OK] per selezionare il dispositivo di memoria USB come destinazione.

7

Premere il tasto [Avvio].

La scansione ha inizio.

8

Se è necessario eseguire la scansione di un'altra pagina, cambiare le pagine e quindi premere il tasto [Avvio].

- Ripetere la sequenza fino a ultimare la scansione di tutte le pagine.
- Se non si eseguono operazioni per un minuto (il tasto [Avvio] non viene premuto), la scansione termina automaticamente e ha inizio la trasmissione.

9

Al termine della scansione della pagina originale finale, premere il tasto [READ-END] (#).

Aprire l'alimentatore di documenti e rimuovere il documento. Quando si rimuove l'originale o si esegue una qualsiasi operazione sui tasti, il display ritorna alla schermata di base.



IMPOSTAZIONI DI SISTEMA

SCOPO DELLE IMPOSTAZIONI SISTEMA

PROGRAMMI RELATIVI A TUTTE LE FUNZIONI DELLA MACCHINA	5-2
PROGRAMMAZIONE DI UNA PASSWORD AMMINISTRATORE	5-2
• PROGRAMMAZIONE DI UNA PASSWORD AMMINISTRATORE	5-2

LISTA IMPOST SISTEMA

UTILIZZO DELLE IMPOSTAZIONI SISTEMA

IMPOST SISTEMA

• Cambia # Ammin.	5-10
• Impost. Iniziale	5-10
• Rete	5-10
• Contr. utente	5-12
• Contr. Disposit.	5-13
• Settaggio Impost.	5-14
• Risparmio Energ.	5-15
• Stampa el.	5-16
• Imp. sicurezza	5-16
• Fotocopiatrice	5-17
• Stampa	5-19
• SCANNER	5-19



SCOPO DELLE IMPOSTAZIONI SISTEMA

Le impostazioni sistema vengono usate dall'amministratore dell'unità per abilitare o disabilitare una serie di funzioni in base alle esigenze del vostro ufficio.

PROGRAMMI RELATIVI A TUTTE LE FUNZIONI DELLA MACCHINA

Questi programmi servono ad abilitare la modalità di autenticazione utente, a regolare il consumo di energia e a controllare i dispositivi periferici.

Quando per una funzione è abilitata la modalità di autenticazione utente, per usare la funzione è necessario inserire un numero di conto valido. (Se non viene inserito un numero di conto valido, la funzione non può essere usata.)

Quando la modalità di autenticazione utente è abilitata per la funzione di stampa, è necessario inserire un numero di conto nel computer dell'utente quando viene selezionato il comando di stampa. (A seconda delle impostazioni sistema, un lavoro può essere stampato anche se il numero di conto inserito è scorretto e, quindi, occorre fare attenzione nella gestione dei conteggi della stampante.) Se è abilitata l'opzione "Disab. stampa da ut. inv." e si inserisce un numero di conto non valido, la stampa verrà vietata.

PROGRAMMAZIONE DI UNA PASSWORD AMMINISTRATORE

La password amministratore è un numero a 5 cifre che è necessario inserire per poter accedere alle impostazioni sistema. L'amministratore (amministratore dell'unità) deve modificare la password amministratore predefinita con un numero a 5 cifre. Assicuratevi di ricordare la nuova password amministratore dato che deve essere inserita ogni volta che devono essere usate le impostazioni sistema. (È possibile programmare una sola password amministratore). Fare riferimento alla Guida all'avvio per la password amministratore impostata in fabbrica.

Per modificare la password amministratore, vedere "[PROGRAMMAZIONE DI UNA PASSWORD AMMINISTRATORE \(pagina 5-2\)](#)".

PROGRAMMAZIONE DI UNA PASSWORD AMMINISTRATORE

1

Premere il tasto [FUNZIONE SPECIALE] (Fn).

Apparirà la schermata delle funzioni speciali.

2

Selezionare "IMPOSTAZIONI SISTEMA" con il tasto [▼] o [▲].



3

Premere il tasto [OK]

Compare la schermata di immissione password amministratore.

4

Utilizzate i tasti numerici per inserire la password amministratore a cinque cifre.

- Per impostare la password amministratore per la prima volta, inserire il codice di fabbrica prestabilito. (Fare riferimento alla Guida all'avvio)
- "Per ogni cifra immessa appare " * ".
- Viene visualizzata la schermata modi speciali con "Cambia # Ammin." selezionato.

5

Premere il tasto [OK]

Compare la schermata di modifica password amministratore.

6

Cambia # Ammin.	
Attuale	: 00000
Nuovo	: [REDACTED]

Utilizzare i tasti numerici per inserire la nuova password amministratore a 5 cifre.

Per la password amministratore è possibile usare qualsiasi 5 cifre.

7

Premere il tasto [OK]

- La password amministratore precedentemente programmata viene sostituita dalla nuova password amministratore.
- Premere il tasto [CA] per tornare alla schermata di partenza.



LISTA IMPOST SISTEMA

Programmi d'uso generale della macchina

Nome del programma	Pagina
Cambia # Ammin.	
Cambia # Ammin.	5-10
Impost.Iniziale	
Impost.Data+Ora	5-10
Ora legale	5-10
Rete	
Conferma Rete	5-10
Tipo connes.	5-10
Impost. con filo	5-10
Senza cavo (Infrastr.)	5-11
Senza cavo (Punto accesso)	5-11
Contr. utente	
Autent. utente	5-12
Regist. utente	5-12
Impost. lim. funz.	5-12
Impost. lim. cont.	5-12
Mostra cont. utente	5-12
Resetta cont. utente	5-12
Avvert. se login errato	5-12
Disab. stampa da ut. inv. Uten.	5-12
Contr. Disposit.	
Aliment. orig. Imp rilev.aut.	5-13
Peso carta	5-14
Pulizia fusori	5-14
Impostazioni carta comune	5-14
Spia stato - Imp.	5-14
Imp. spia (errore)	5-14
Settaggio Impost.	
Cancell. Autom.	5-14
No Visualizzaz. Timeout	5-14
Impostaz. Lingua	5-14
Temp. Messaggi	5-15
Suono Dei Tasti	5-15
Suono Dei Tasti Al Punto Iniz.	5-15
Prem.Tasto Tempo	5-15
Disabilita Rip. Tasti Auto	5-15
Disabilita Imp. Formato Carta	5-15

Nome del programma	Pagina
Risparmio Energ.	
Timer Spegnim. Automatico	5-15
Mod. Preriscald.	5-15
Entrare nel modo auto-spegnimento lavoro remoto	5-16
Mod. Resp. Toner (Copia)	5-16
Mod. Resp. Toner (Stampa)	5-16
Imp.ScansioneEco	5-16
Sleep Mode Power Level	5-16
Stampa el.	
Listat.Usa Conti	5-16
Stampa Info uten. Print	5-16
Imp. sicurezza	
Impostazioni IPsec	5-16
Attivare filtro	5-16
Inizial. Dati privati/Dati in appar.	5-17

Programmi per Modo Copia

Nome del programma	Pagina
Fotocopiatrice	
Imposta ID Card	5-17
Card Shot Predef.	5-17
Ins.Dimens.Orig.	5-17
Vass. Pred. Imp.	5-17
Selezione autom. Vassoio carta	5-17
Sel. aut. carta	5-18
Selezione autom. tipo di carta	5-18
Esposiz. Predef.	5-18
Imp. copia rot.	5-18
Sel. Fasc. Auto.	5-18
Immagine autom.	5-18
Limite Copie	5-18



Programmi per la modalità di stampa

Nome del programma	Pagina
Stampa	
Pagina di Avviso	5-19
Elim. tutte le stam. Mem. Dati	5-19

Programmi per la modalità scanner

Nome del programma	Pagina
SCANNER	
Disab. Scans.USB	5-19
Impost. Nuove	
Ins.Dimens.Orig.	5-19
Risoluzione	5-19
Mod. colore	5-19
Formato	5-19



Menu impostazioni amministratore

Il menu seguente permette di accedere alle impostazioni sistema.

Fare riferimento a questo menu per l'attivazione o la disattivazione delle impostazioni descritte a partire dalla pagina [IMPOST SISTEMA \(pagina 5-10\)](#).

Alcune impostazioni contengono un ulteriore livello di impostazioni (schermata delle impostazioni).

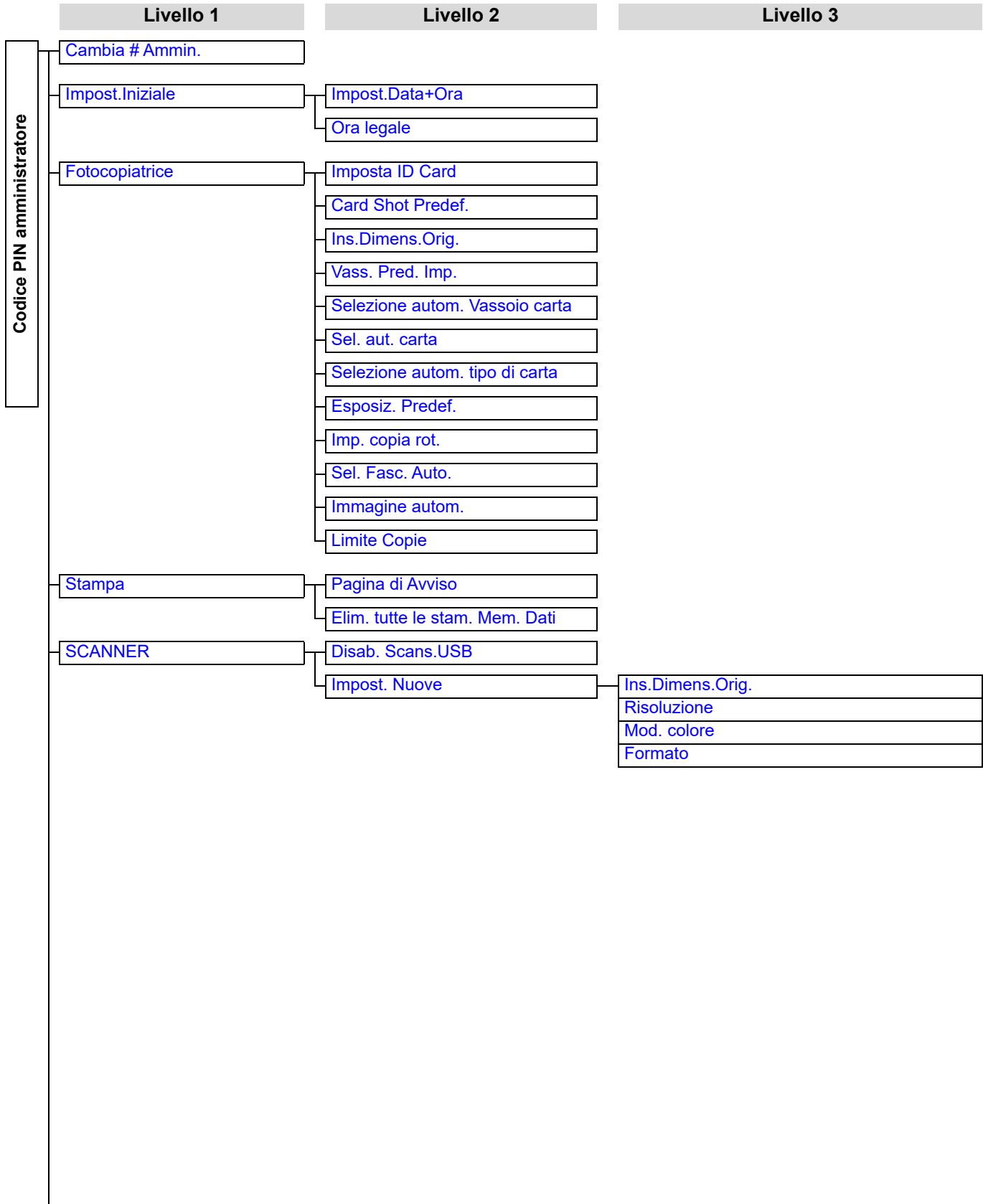



Livello 1	Livello 2	Livello 3
Rete	Conferma Rete	
	Tipo conness.	Collegato Infrast. senza cavo AP con + senza cavo
	Impost. con filo	Impost. IPv4 Impost. IPv6
	Senza cavo (Infrastr.)	Input manuale SSID
	Senza cavo (Punto accesso)	Impost. SSID Imp. sicurezza Imp. indir. IP dispos. Imp. canale Impost. output invio Imp. largh. banda Range distr. indir. IP
Contr. utente	Autent. utente	
	Regist. utente	
	Impost. lim. funz.	
	Impost. lim. cont.	
	Mostra cont. utente	
	Resetta cont. utente	
	Avvert. se login errato	
	Disab. stampa da ut. inv. Uten.	
Contr. Disposit.	Aliment. orig. Imp rilev.aut.	
	Peso carta	
	Pulizia fusori	
	Impostazioni carta comune	
	Spia stato - Imp.	
	Imp. spia (errore)	
Settaggio Impost.	Cancell. Autom.	
	No Visualizzaz. Timeout	
	Impostaz. Lingua	
	Temp. Messaggi	
	Suono Dei Tasti	
	Suono Dei Tasti Al Punto Iniz.	
	Prem.Tasto Tempo	
	Disabilita Rip. Tasti Auto	
	Disabilita Imp. Formato Carta	



Livello 1	Livello 2	Livello 3
Risparmio Energ.	Timer Spegnim. Automatico	
	Mod. Preriscald.	
	Entrare nel modo auto-spegnimento lavoro remoto	
	Mod. Risp. Toner (Copia)	
	Mod. Risp. Toner (Stampa)	
	Imp.ScansioneEco	
	Sleep Mode Power Level	
Stampa el.	Stampa Info uten. Print	
Imp. sicurezza	Impostazioni IPsec	
	Attivare filtro	
	Inizial. Dati privati/Dati in appar.	



UTILIZZO DELLE IMPOSTAZIONI SISTEMA

1 Premere il tasto [FUNZIONE SPECIALE] (Fn).

2 Selezionare "IMPOST SISTEMA" usando i tasti [▼] e [▲] e premere il tasto [OK].

3 Inserire la password amministratore utilizzando i tasti numerici.

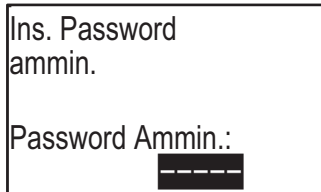

- "Per ogni cifra immessa appare "*"".
- Apparirà la schermata di selezione del modo.

4 Selezionare il modo desiderato con il tasto [▼] o [▲].



5 Premere il tasto [OK]

6 Selezionare l'impostazione desiderata usando i tasti [▼] e [▲].

7 Premere il tasto [OK] e seguire le istruzioni nella schermata di impostazione.

Numerose impostazioni dispongono di caselle di controllo. Per attivare una funzione (per visualizzare il segno di spunta), premere il tasto [OK]. Per disattivare l'impostazione, premere nuovamente [OK] per rimuovere il segno di spunta. Per configurare un'impostazione con casella di controllo, andare al punto 8.

8 Per utilizzare un'altra impostazione per la stessa modalità, selezionare l'impostazione desiderata usando i tasti [▼] e [▲].

Per utilizzare un'impostazione per una diversa modalità, premere il tasto [DIETRO] (↩) e selezionare la modalità desiderata. Per uscire dalle impostazioni sistema, premere il tasto [CA].



IMPOST SISTEMA

Cambia # Ammin.

Usare questa funzione per cambiare la password dell'amministratore. Per modificare la password amministratore, vedere "[PROGRAMMAZIONE DI UNA PASSWORD AMMINISTRATORE \(pagina 5-2\)](#)".

Impost.Iniziale

È possibile configurare le impostazioni di default per il funzionamento della macchina. Selezionare [Impost.Iniziale] per configurare le impostazioni.

Impost.Data+Ora

Usare questa opzione per impostare la data e l'ora nell'orologio incorporato nella macchina.

Ora legale

Consente di impostare l'ora legale.



Questa impostazione potrebbe non essere disponibile in determinati paesi e regioni.

Rete

Di seguito vengono descritte le impostazioni di rete. Selezionare [Rete] per configurare le impostazioni.

Rete
▲ Conferma Rete
Tipo conness.
Impost. con filo
▼ Senza cavo (Infrastr.)

Conferma Rete

Consente di confermare le impostazioni di rete.

Tipo conness.

È possibile cambiare il tipo di connessione di rete della macchina.

Impost. con filo

Impost. IPv4

Se si usa la macchina in una rete TCP/IP (IPv4), usare questa impostazione per configurare l'indirizzo IP della macchina. Di seguito vengono mostrate le impostazioni disponibili.

Abilita DHCP

Usare questa impostazione per ottenere automaticamente l'indirizzo IP usando il protocollo DHCP (Dynamic Host Configuration Protocol). Se questa impostazione è attivata, non è necessario immettere manualmente un indirizzo IP.

Indirizzo IPv4

Immettere l'indirizzo IP della macchina.

Maschera Subnet

Inserire la maschera subnet.

Gateway Predef.

Immettere il gateway predefinito.

Impost. IPv6

Se si usa la macchina in una rete TCP/IP (IPv6), usare questa impostazione per configurare l'indirizzo IP della macchina.

Di seguito vengono mostrate le impostazioni disponibili.

Abilita IPv6

Abilitare questa impostazione.

Abilita DHCPv6

Usare questa impostazione per ottenere automaticamente l'indirizzo IP usando il protocollo DHCP (Dynamic Host Configuration Protocol). Se questa impostazione è attivata, non è necessario immettere manualmente un indirizzo IP.

Indirizzo manuale

Immettere l'indirizzo IP della macchina.

Lungh. pref.

Immettere la lunghezza del prefisso (tra 0 e 128).

Gateway Predef.

Immettere l'indirizzo del gateway IP.



- Se viene usato il protocollo DHCP, l'indirizzo IP assegnato alla macchina può cambiare automaticamente. Se l'indirizzo IP cambia, non sarà possibile eseguire la stampa.
- In ambiente IPv6, la macchina può utilizzare il protocollo LPD, Raw(9100) e IPP.



Senza cavo (Infrastr.)

(Questa impostazione appare quando è installato un adattatore LAN wireless.)

Consente di impostare la connessione con una modalità di infrastruttura senza cavo.

Input manuale SSID

Immettere fino a 32 caratteri a metà larghezza per SSID.

• Impost. tipo sicur.

Selezionare il tipo di sicurezza.

(Nessuna, WEP, Pers. misto WPA/WPA2, WPA2 Personale)

• Impost. crit.

Selezionare il metodo di crittografia in base all'impostazione di "Impost. tipo sicur."

(Nessuno, WEP, AES/TKIP, AES)

• Impost. chiave prot.

Impostare la chiave di protezione usata per la connessione wireless.

WEP	5 caratteri numerici a metà larghezza, 10 cifre esadecimali (64 bit), 13 caratteri numerici a metà larghezza o 26 cifre esadecimali (128 bit)
Pers. misto WPA/WPA2	Tra 8 e 63 caratteri numerici a metà larghezza o 64 cifre esadecimali
WPA2 Personale	

Senza cavo (Punto accesso)

(Questa impostazione appare quando è installato un adattatore LAN wireless.)

Consente di impostare la connessione con una modalità di punto di accesso wireless.

Impost. SSID

Immettere fino a 32 caratteri a metà larghezza per SSID.

Imp. sicurezza

• Impost. tipo sicur.

Selezionare il tipo di sicurezza.

(Nessuna, WEP, Pers. misto WPA/WPA2, WPA2 Personale)

• Impost. crit.

Selezionare il metodo di crittografia in base all'impostazione di "Impost. tipo sicur."

(Nessuno, WEP, AES/TKIP, AES)

• Impost. chiave prot.

Impostare la chiave di protezione usata per la connessione wireless.

WEP	5 caratteri numerici a metà larghezza, 10 cifre esadecimali (64 bit), 13 caratteri numerici a metà larghezza o 26 cifre esadecimali (128 bit)
Pers. misto WPA/WPA2	Tra 8 e 63 caratteri numerici a metà larghezza o 64 cifre esadecimali
WPA2 Personale	

Imp. indir. IP dispos.

Impostare l'indirizzo IP del punto di accesso.

Imp. canale

Impostare il canale usato per il punto di accesso.

Impost. output invio

Impostare l'output di trasmissione del punto di accesso.

Imp. largh. banda

Impostare la frequenza di banda del punto di accesso.

Range distr. indir. IP

Impostare l'intervallo e il periodo di lease dell'indirizzo IP usato per il punto di accesso.



Contr. utente

La schermata Controllo Utente viene usata per configurare le impostazioni per l'autenticazione utente. Selezionare [Controllo Utente] per configurare le impostazioni.

Contr. N. Conto
▲ <input checked="" type="checkbox"/> Autent. utente
Regist. utente
Impost. lim. funz.
▼ <input type="checkbox"/> Impost. lim. cont.

Autent. utente

Questa impostazione consente di attivare o disattivare l'autenticazione utente e di specificare il metodo di autenticazione.

Quando è attivata l'autenticazione utente, ogni utente della macchina è registrato. Se un utente esegue l'accesso, vengono applicate le impostazioni definite per tale utente.

Regist. utente

Consente di aggiungere, eliminare e modificare gli utenti.



- Quando si immette un numero utente, il tasto [OK] viene attivato solo dopo che sono state immesse cinque cifre.
- Se il tasto [C] viene premuto durante l'inserimento di un numero utente, il numero utente visualizzato cambia in "-----".

Impost. lim. funz.

Impostare funzioni che possono essere usate da tutti gli utenti o da un utente specifico.

- Copie totali
- Stampa/stampa diretta memoria USB
- SCANNER

Impost. lim. cont.

È possibile impostare limiti della carta per le operazioni di copia e stampa per tutti gli utenti o per utenti specifici.

- Copie totali
- Stampa

Impostare i limiti della carta per la copia e la stampa.

Mostra cont. utente

Questa impostazione consente di visualizzare i conteggi delle pagine per ogni conto in modalità di copia, stampa e scansione, nonché i limiti di utilizzo per le modalità di copia e stampa. Le pagine inceppate non sono incluse nei conteggi.

Per la funzione di scanner di rete network viene visualizzato il numero di pagine trasmesse.

Consente di visualizzare i conteggi delle pagine in altre modalità per lo stesso conto nonché i limiti di pagine usando i tasti [▲] e [▼].

Per passare a un diverso numero di conto, premere i tasti [◀] e [▶].

Resetta cont. utente

Questa impostazione consente di azzerare i conteggi delle pagine in modalità di copia, stampa e scansione di un singolo conto oppure di tutti i conti.

Avvert. se login errato

Quando è attivata questa impostazione, la macchina non consentirà di eseguire operazioni per un minuto se viene immesso un numero di conto errato per tre volte di seguito. Durante tale periodo sul display viene visualizzato il messaggio "Operazione disabilitata. Prego contattare amministratore."

Questa impostazione viene attivata solo se è stata abilitata l'opzione "Autenticazione utente" per la modalità di stampa.

Disab. stampa da ut. inv. Uten.

Quando questa impostazione è attivata, un lavoro di stampa viene annullato se non viene immesso un numero di conto o se ne viene immesso uno non valido. Questa impostazione viene attivata solo se è stata abilitata l'opzione "Autenticazione utente" per la modalità di stampa.

All'inizio la funzione è abilitata (impostazione di default).



Le pagine stampate con numeri di conto non validi vengono aggiunte al conteggio di "ALTRI" (numero di conto).



Contr. Disposit.

Queste impostazioni consentono di configurare le impostazioni per le funzioni hardware della macchina. Per accedere a una di queste impostazioni, selezionare "Contr. disposit." nella schermata di selezione della modalità, selezionare l'impostazione desiderata nella schermata di controllo del dispositivo e premere il tasto [OK].

Contr. Disposit.
▲ Aliment. orig. Imp rilev.aut.
Peso carta
▼ Pulizia fusori

Aliment. orig. Imp rilev.aut.

È possibile selezionare uno degli otto gruppi di formati standard dell'originale mostrati di seguito per il rilevamento da parte della funzione di rilevamento del formato dell'originale.

Gruppi	Formati originali rilevabili
AB-1	11" x 17", 8-1/2" x 14", 8-1/2" x 11", A3, A4, A4R, A5, B4, B5, B5R
AB-2	A3, A4, A4R, A5, B4, B5, B5R, 11"x17", 8-1/2"x11", 216 mm x 330 mm (8-1/2"x13")
AB-3	A3, A4, A4R, A5, B4, 11"x17", 8-1/2"x11", 216 mm x 330 mm (8-1/2"x13"), 8K, 16K, 16KR
AB-4	A3, A4, A4R, A5, B4, B5, B5R, 11"x17", 8-1/2"x11", 216 mm x 340 mm (8-1/2"x13-2/5")
AB-5	A3, A4, A4R, A5, B4, B5, B5R, 11"x17", 8-1/2"x11", 216 mm x 343 mm (8-1/2"x13-1/2")
Inch-1	11" x 17", 8-1/2" x 14", 8-1/2" x 11", 8-1/2" x 11"R, 5-1/2" x 8-1/2", A3, A4
Inch-2	11"x17", 216 mm x 330 mm (8-1/2"x13"), 8-1/2"x11", 8-1/2"x11"R, 5-1/2"x8-1/2", A3, A4
Inch-3	11"x17", 8-1/2"x13-2/5 (216 mm x 340 mm), 8-1/2"x11", 8-1/2"x11"R, 5-1/2"x8-1/2", A3, A4



Peso carta

La temperatura di fusione del toner viene controllata in base al peso della carta usata.

Applicare questa impostazione sulla carta comune, riciclata, forata, prestampata, intestata e colorata. Selezionare tra 60g/m² - 79g/m² e 80g/m² - 105g/m².



- Assicurarsi di usare solo carta compresa nello stesso intervallo di peso impostato qui. Non mischiare altra carta standard diversa dall'intervallo impostato.
- Quando le impostazioni vengono modificate, i cambiamenti diventeranno effettivi dopo il riavvio della macchina. Per riavviare la macchina, vedere [ACCENSIONE \(pagina 1-11\)](#).

Pulizia fusori

Usare questa funzione per pulire l'unità di fusione della macchina quando compaiono punti o altri segni di sporcizia sul lato stampato della carta. Quando questa funzione viene eseguita, viene stampato un simbolo "V" e l'unità di fusione viene pulita.



Se non si notano miglioramenti dopo la prima volta che si usa la funzione, provare a eseguire nuovamente la funzione.

Impostazioni carta comune

In questa macchina, il tipo di carta è diviso tra carta comune 1 e carta comune 2.

Quando si effettua la stampa su carta comune con un driver stampante non compatibile con carta comune 1 né carta comune 2, è possibile impostare quale il tipo di carta usare per la stampa

Spia stato - Imp.

Impostare il funzionamento dell'indicatore di notifica dei dati sulla macchina. Selezionare tra "Tipo 1", "Tipo 2" o "Non in uso". Per la spiegazione dei tipi, vedere [Indicatore di notifica dei dati e indicatore errore \(pagina 1-10\)](#).

Imp. spia (errore)

Impostare il funzionamento dell'indicatore errore quando si verifica un errore nella macchina. Selezionare se l'indicatore si accende a luce fissa o lampeggiante in base allo stato dell'errore, se lampeggia solo o se non viene usato.

Settaggio Impost.

Queste impostazioni consentono di configurare diverse impostazioni per il pannello di controllo. Per accedere a uno di questi programmi, selezionare "Settaggio Impost." nella schermata di selezione della modalità, selezionare l'impostazione desiderata nella schermata di settaggio delle impostazioni e premere il tasto [OK].

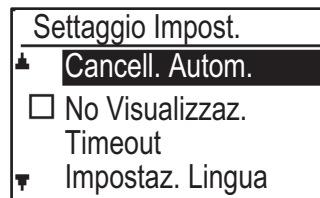

Cancell. Autom.

Questa funzione ripristina i valori predefiniti per le impostazioni di copia, se il pannello di controllo non viene utilizzato per la durata impostata mediante questa impostazione dopo la fine di un lavoro di copia. Le selezioni possibili sono "0 sec.", "10 sec.", "20 sec.", "60 sec.", "90 sec." e "120 sec."

L'impostazione di default è 60 secondi.

Selezionare "Cancell. Autom." e premere il tasto [OK].

Selezionare il tempo desiderato con il tasto [◀] o [▶]. Se non si desidera abilitare la cancellazione automatica, selezionare "0".



La funzione Cancellazione automatica non è attiva quando i dati scansionati sono salvati nei seguenti modi: se l'ultima pagina non è stata scansionata durante la fase di copia 2 su 1 o 4 su 1 (una pagina è stata scansionata con impostazioni a due pagine o tre pagine sono state scansionate con impostazioni a quattro pagine), o è stato scansionato solo un lato nella fase copia ID card.

No Visualizzaz. Timeout

Questa impostazione è utilizzata per selezionare se il display ritorna automaticamente alla schermata di partenza quando nessun tasto del pannello operativo viene premuto nel periodo di tempo configurato nella precedente impostazione della funzione "Cancell. Autom." in modalità scansione o fax.

L'impostazione di default passa automaticamente alla schermata di partenza.

Impostaz. Lingua

Questa impostazione consente di selezionare la lingua del display.



Temp. Messaggi

Questa impostazione consente di configurare la durata di visualizzazione del messaggio sul display (si applica ai messaggi che vengono visualizzati per un determinato intervallo di tempo e poi scompaiono automaticamente). Selezionare "Breve (3 sec.)", "Normale (6 sec.)" o "Lungo (9 sec.)".

L'impostazione di default è "Normale (6 sec.)".

Suono Dei Tasti

Questa impostazione consente di definire la durata del suono dei tasti udibile a ciascuna pressione.

L'impostazione di default è "Breve".

Selezionare la durata desiderata per mezzo del tasto [▼] oppure [▲].

Per disattivare il sonoro, selezionare "OFF".

Suono Dei Tasti Al Punto Iniz.

Questa impostazione consente di selezionare l'attivazione o meno di un suono per le impostazioni predefinite di base quando viene premuto un tasto per la selezione delle impostazioni.

L'impostazione di default non prevede suoni.

Prem.Tasto Tempo

Questa impostazione consente di configurare la durata della pressione di un tasto perché questo abbia effetto. Si può selezionare una durata pi lunga per impedire che pressioni accidentali dei tasti abbiano effetto. Occorre ricordare, tuttavia, che impostando un tempo pi lungo bisogna verificare, ogni volta che si preme un tasto, che il comando sia stato effettivamente considerato.

L'impostazione di default è "Minimo".

Disabilita Rip. Tasti Auto

Questa impostazione consente di impedire che un'impostazione cambi continuamente se è premuto il tasto [▼] o [▲], ad esempio durante l'impostazione del rapporto di ingrandimento o del formato originale (la ripetizione tasti automatica sarà disattivata). Quando l'impostazione è attivata, è necessario premere ripetutamente un tasto anziché tenerlo premuto. La ripetizione tasti automatici è inizialmente abilitata (impostazione di default).

Disabilita Imp. Formato Carta

Questa impostazione consente di disattivare "Imposta dim. carta" nel menu Modi Speciali. Se è disattivata, la funzione "Imposta dim. carta" non può essere utilizzata quando viene premuto il tasto [FUNZIONE SPECIALE] (Fn), per impedire agli utenti che non siano amministratori di modificare facilmente le impostazioni del formato della carta.

La funzione "Disabilita Imp. Formato Carta" è inizialmente disattivata (impostazione di default).

Risparmio Energ.

Queste impostazioni consentono di configurare le impostazioni di risparmio energetico. Per accedere a una delle impostazioni, selezionare "Risparmio Energ." nella schermata di selezione della modalità e selezionare l'impostazione desiderata nella schermata del risparmio energetico, quindi premere il tasto [OK].

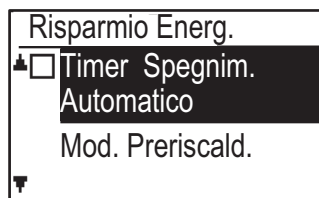

Timer Spegnim. Automatico

Questa impostazione consente di configurare l'intervallo di tempo prima dell'attivazione della modalità di spegnimento automatico quando il pannello di controllo non viene utilizzato. L'utilizzo di questa funzione consente di risparmiare energia, preservare le risorse naturali e ridurre l'inquinamento ambientale.

Come durata del tempo, è possibile scegliere "da 1 a 60 min.". Selezionare un'impostazione adatta alle proprie condizioni di lavoro.

L'impostazione di default è "11 min.".

Mod. Preriscald.

Questa impostazione consente di configurare l'intervallo di tempo prima che la modalità di preriscaldamento, che riduce la temperatura dell'unità di fusione, venga attivata dopo un periodo di inattività del pannello operativo.

L'utilizzo di questa funzione consente di risparmiare energia, preservare le risorse naturali e ridurre l'inquinamento ambientale. Come durata del tempo, è possibile scegliere "da 1 a 60 min.". Selezionare un'impostazione adatta alle proprie condizioni di lavoro. L'impostazione di default è "1 min.".



Entrare nel modo auto-spegnimento lavoro remoto

Questa funzione può essere attivata in modalità di spegnimento automatico. Quando termina un lavoro di stampa inviato dal PC, la macchina torna immediatamente alla modalità spegnimento automatico.

Mod. Risp. Toner (Copia)

Mod. Risp. Toner (Stampa)

È possibile ridurre la quantità di toner usata per la stampa/copia.



Il Modo Risparmio Toner (Stampa) è attivo solo se il driver della stampante della macchina non viene usato. Se viene usato il driver della stampante della macchina, le impostazioni del driver hanno la priorità. Questa funzione potrebbe non funzionare in alcune applicazioni e in alcuni sistemi operativi.

Imp.ScansioneEco

Questa impostazione mantiene l'unità di fusione spenta eseguendo un'operazione che non prevede la stampa, ad esempio, l'invio di un documento digitalizzato. Copia (impostazione predefinita in fabbrica: Disabilitata) Trasmissione scanner (impostazione predefinita in fabbrica: Abilitata)

Sleep Mode Power Level

Low Power:

La macchina imposta la modalità di risparmio energetico ma è necessario del tempo per il recupero.

Fast Wake Up:

Rispetto alla modalità Bassa potenza, il valore della potenza aumenta fino a un certo livello ma il recupero è più veloce.

Stampa el.

Consente di stampare elenchi e report che devono essere utilizzati solo dall'amministratore della macchina. Selezionare [Stampa lista] per scegliere l'elenco e il report che si desidera stampare.

Listat.Uso Conti	Mostra le impostazioni di routing in arrivo per i fax ricevuti in routing nella propria rete.
Stampa Info uten. Print	Per ogni utente è possibile stampare nome utente, numero utente, carta usata, limiti della carta e impostazioni di autorizzazione delle funzioni.

Imp. sicurezza

Le impostazioni descritte di seguito sono relative alla sicurezza.

Selezionare [Imp. sicurezza] per configurare le impostazioni.

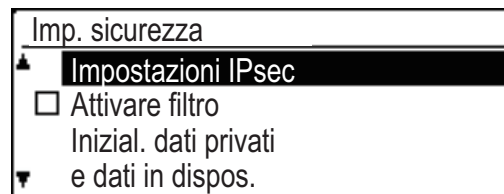

Impostazioni IPsec

È possibile usare IPsec per la trasmissione/ricezione di dati in una rete.

Abilita Ipsec

Specificare se si deve utilizzare il protocollo IPsec per la trasmissione.

Impost. IKEv1

Configurare le impostazioni IKEv1.

Chiave pre-cond.

Immettere la chiave pre-condivisa da utilizzare per IKEv1.

Durata SA (tempo)

Impostare la durata SA (tempo).

Durata IKE

Impostare la durata IKE (tempo).

Attivare filtro

Abilitare il filtro indirizzo IP o il filtro indirizzo Mac impostato in "Filtro" nelle pagine Web.

Quando questa impostazione è abilitata nella macchina, è anche abilitata l'impostazione nelle pagine Web del dispositivo.

Questa opzione è "Disabilitata" per impostazione predefinita.



Inizial. Dati privati/Dati in appar.

È possibile ripristinare lo stato predefinito di fabbrica dei valori impostati nel sistema dopo aver eliminato i dati archiviati nella macchina.

- I valori correnti impostati per le impostazioni di sistema
- I valori correnti impostati per le impostazioni di rete
- Informazioni sull'utente > Informazioni sulla registrazione utente
- Informazioni sull'utente > Limiti della carta
- Informazioni sull'utente > Limitazioni relative all'uso delle funzioni
- Informazioni sull'utente > Conteggi dell'utente (Ad eccezione degli utenti predefiniti)
- Indirizzi scanner
- Gruppi
- Indice utenti (scanner)
- Programmi
- Codice prodotto

Fotocopiatrice

Queste impostazioni consentono di attivare varie funzioni di copia. Per accedere a uno dei programmi, selezionare "Fotocopiatrice" nella schermata di selezione della modalità e selezionare l'impostazione desiderata nella schermata delle impostazioni di copia, quindi premere il tasto [OK].

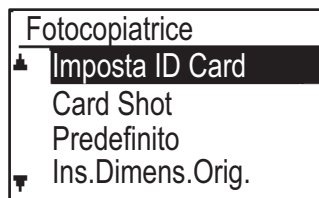

Imposta ID Card

Il modello di layout per la copia dell'ID card può essere cambiato durante la fase di copia.

Vedere l'illustrazione nella sezione [COPIA ID CARD \(pagina 2-19\)](#) per i modelli di layout disponibili.

Card Shot Predef.

Questa impostazione consente di configurare i formati predefiniti che appaiono nella visualizzazione della schermata di immissione del formato biglietto.

L'impostazione di default è di 86 mm per la larghezza (X) e 54 mm per la lunghezza (Y).

Selezionare X o Y e regolare il valore predefinito corrispondente con il tasto [◀] o [▶] oppure usare il tasto [10] per impostare un valore predefinito per ciascuna voce.

Ins.Dimens.Orig.

Impostare il formato originale predefinito per il piano documenti.

L'utente può scegliere il formato carta.

Tipo AB:

A3, B4, A4, A4R, B5, B5R, A5, A5R, B6R, A6R, Non specificato

Tipo pollici:

11" x 17", 8-1/2" x 14", 8-1/2" x 13-1/2", 8-1/2" x 13-2/5", 8-1/2" x 13", 8-1/2" x 11", 8-1/2" x 11"R, 5-1/2" x 8-1/2", 5-1/2"x8-1/2"R, Non specificato

L'impostazione predefinita di fabbrica è "A4".

Vass. Pred. Imp.

Questa impostazione consente di definire il vassoio predefinito.

I vassoi visualizzati per la selezione variano a seconda dei vassoi opzionali installati.

L'impostazione predefinita è "Vassoio 1".

Selezione autom. Vassoio carta

Questa impostazione seleziona automaticamente il vassoio in cui è stata aggiunta la carta.

Questa opzione è "Disabilitata" per impostazione predefinita.



Sel. aut. carta

Scegliere l'impostazione relativa alla selezione automatica della carta.

Quando è impostato [On], la selezione automatica della carta vale per tutti i vassoi. Quando è impostato [On (escluso vassoio bypass)], la selezione automatica della carta vale per tutti i vassoi fatta eccezione per il vassoio bypass.

L'impostazione predefinita di fabbrica è "On".

Selezione autom. tipo di carta

Impostare i tipi di carta per cui vale la selezione automatica della carta.

- Carta comune 1 (impostazione predefinita di fabbrica: abilitata)
- Carta comune 2 (impostazione predefinita di fabbrica: abilitata)
- Carta riciclata (impostazione predefinita di fabbrica: disabilitata)

Esposiz. Predef.

Questa impostazione consente di selezionare il tipo di originale e la modalità di esposizione inizialmente selezionati quando viene premuto il tasto [ESPOSIZIONE].

Sono disponibili tre modi di esposizione: "Testo", "Txt/Stm Foto" e "Foto".

A seconda delle impostazioni, selezionare "Automatica" o uno dei cinque livelli dell'esposizione.

Selezionare il tipo di originale con i tasti [▼][▲], se necessario regolare l'esposizione con i tasti [◀][▶] e premere il tasto [OK].

Imp. copia rot.

Specificare se utilizzare o meno Rotazione Copia. L'impostazione predefinita di fabbrica è "ON".

Sel. Fasc. Auto.

Questa impostazione consente di selezionare la modalità predefinita di produzione quando si usa l'alimentatore di documenti per la copia.

L'impostazione di default è "Fascic.".

Immagine autom.

Impostare se eseguire o meno Immagine Aut al momento della selezione manuale del vassoio (formato carta).

Questa opzione è "Disabilitata" per impostazione predefinita.

Limite Copie

Questa impostazione consente di definire il limite del numero di copie per un lavoro di copia (tale limite può essere anche visualizzato sul display).

L'impostazione predefinita è " 999 copie".



Stampa

È possibile configurare le impostazioni relative alle funzioni della stampante.

Selezionare [Stampante] per configurare le impostazioni.

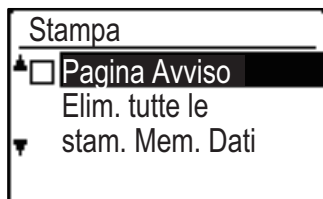

Pagina di Avviso

Consente di impostare se verrà stampata una pagina di avviso quando non viene eseguita la stampa a causa di un errore come la memoria piena.

Elim. tutte le Stam. Mem. Dati

Questa funzione elimina tutti i dati della stampa in attesa conservati nella macchina.

Sono esclusi i seguenti dati:

- Il lavoro in corso di stampa
- I dati della stampa in attesa in fase di salvataggio

SCANNER

Di seguito vengono descritte le impostazioni di sistema per la funzione scanner.

Selezionare [SCANNER] per configurare le impostazioni.

Disab. Scans.USB

Selezionare se la funzione di scansione da un computer e la funzione di scansione dalla macchina sono disattivate quando è in uso una connessione USB. L'impostazione predefinita è "No" (disattivata).

Impost. Nuove

Questa impostazione consente di cambiare le impostazioni predefinite per formato degli originali, risoluzione, modalità colore e formato.

Ins.Dimens.Orig.

L'utente può scegliere il formato carta.

Tipo AB:

A3, B4, A4, A4R, B5, B5R, A5, A5R, B6R, A6R, Non specificato

Tipo pollici:

11" x 17", 8-1/2" x 14", 8-1/2" x 13-1/2", 8-1/2" x 13-2/5", 8-1/2" x 13", 8-1/2" x 11", 8-1/2" x 11"R, 5-1/2" x 8-1/2", 5-1/2"x8-1/2"R, Non specificato

L'impostazione predefinita di Ins.Dimens.Orig. è "Non specificato".

Risoluzione

L'utente può scegliere la risoluzione di scansione.

L'impostazione predefinita della risoluzione è "200dpi".

Mod. colore

È possibile selezionare la modalità del colore.

L'impostazione predefinita della risoluzione è "Tutti i colori".

Formato

Impostare il formato predefinito della trasmissione.

L'impostazione predefinita è "PDF: Medio" per Colore/Sc. Grigi e "PDF: G4" per il bianco e nero.

INFORMAZIONI SULLA LICENZA

Information on the Software License for This Product

Software composition

The software included in this product is comprised of various software components whose individual copyrights are held by SHARP or by third parties.

Software developed by SHARP and open source software

The copyrights for the software components and various relevant documents included with this product that were developed or written by SHARP are owned by SHARP and are protected by the Copyright Act, international treaties, and other relevant laws. This product also makes use of freely distributed software and software components whose copyrights are held by third parties. These include software components covered by a GNU General Public License (hereafter GPL), a GNU Lesser General Public License (hereafter LGPL) or other license agreement.

Obtaining source code

Some of the open source software licensors require the distributor to provide the source code with the executable software components. GPL and LGPL include similar requirements. For information on obtaining the source code for the open source software and for obtaining the GPL, LGPL, and other license agreement information, visit the following website:

<http://sharp-world.com/products/copier/source/download/index.html>

We are unable to answer any questions about the source code for the open source software. The source code for the software components whose copyrights are held by SHARP is not distributed.

Software Copyrights

Copyright (c) 2000 Carnegie Mellon University. All rights reserved.

Redistribution and use in source and binary forms, with or without modification, are permitted provided that the following conditions are met:

- 1.Redistributions of source code must retain the above copyright notice, this list of conditions and the following disclaimer.
- 2.Redistributions in binary form must reproduce the above copyright notice, this list of conditions and the following disclaimer in the documentation and/or other materials provided with the distribution.
- 3.The name "Carnegie Mellon University" must not be used to endorse or promote products derived from this software without prior written permission. For permission or any other legal details, please contact
Office of Technology Transfer Carnegie Mellon University 5000 Forbes Avenue Pittsburgh, PA 15213-3890
(412) 268-4387, fax: (412) 268-7395
tech-transfer@andrew.cmu.edu
- 4.Redistributions of any form whatsoever must retain the following acknowledgment:
"This product includes software developed by Computing Services at Carnegie Mellon University
(<http://www.cmu.edu/computing/>)."

CARNEGIE MELLON UNIVERSITY DISCLAIMS ALL WARRANTIES WITH REGARD TO THIS SOFTWARE, INCLUDING ALL IMPLIED WARRANTIES OF MERCHANTABILITY AND FITNESS, IN NO EVENT SHALL CARNEGIE MELLON UNIVERSITY BE LIABLE FOR ANY SPECIAL, INDIRECT OR CONSEQUENTIAL DAMAGES OR ANY DAMAGES WHATSOEVER RESULTING FROM LOSS OF USE, DATA OR PROFITS, WHETHER IN AN ACTION OF CONTRACT, NEGLIGENCE OR OTHER TORTIOUS ACTION, ARISING OUT OF OR IN CONNECTION WITH THE USE OR PERFORMANCE OF THIS SOFTWARE.

Copyright (c) 1995 - 2008 Kungliga Tekniska Högskolan (Royal Institute of Technology, Stockholm, Sweden). All rights reserved.

All rights reserved. Export of this software from the United States of America may require a specific license from the United States Government. It is the responsibility of any person or organization contemplating export to obtain such a license before exporting.

WITHIN THAT CONSTRAINT, permission to use, copy, modify, and distribute this software and its documentation for any purpose and without fee is hereby granted, provided that the above copyright notice appear in all copies and that both that copyright notice and this permission notice appear in supporting documentation, and that the name of M.I.T. not be used in advertising or publicity pertaining to distribution of the software without specific, written prior permission. Furthermore if you modify this software you must label your software as modified software and not distribute it in such a fashion that it might be confused with the original MIT software. M.I.T. makes no representations about the suitability of this software for any purpose. It is provided "as is" without express or implied warranty.

THIS SOFTWARE IS PROVIDED "**AS IS**" AND WITHOUT ANY EXPRESS OR IMPLIED WARRANTIES, INCLUDING, WITHOUT LIMITATION, THE IMPLIED WARRANTIES OF MERCHANTABILITY AND FITNESS FOR A PARTICULAR PURPOSE.

Individual source code files are copyright MIT, Cygnus Support, OpenVision, Oracle, Sun Soft, FundsXpress, and others.

Project Athena, Athena, Athena MUSE, Discuss, Hesiod, Kerberos, Moira, and Zephyr are trademarks of the Massachusetts Institute of Technology (MIT). No commercial use of these trademarks may be made without prior written permission of MIT.

"Commercial use" means use of a name in a product or other for-profit manner. It does NOT prevent a commercial firm from referring to the MIT trademarks in order to convey information (although in doing so, recognition of their trademark status should be given).

OpenSSL License

Copyright (c) 1998-2004 The OpenSSL Project. All rights reserved.

Redistribution and use in source and binary forms, with or without modification, are permitted provided that the following conditions are met:

- 1.Redistributions of source code must retain the above copyright notice, this list of conditions and the following disclaimer.
- 2.Redistributions in binary form must reproduce the above copyright notice, this list of conditions and the following disclaimer in the documentation and/or other materials provided with the distribution.
- 3.All advertising materials mentioning features or use of this software must display the following acknowledgment: "This product includes software developed by the OpenSSL Project for use in the OpenSSL Toolkit. (<http://www.openssl.org/>)"
- 4.The names "OpenSSL Toolkit" and "OpenSSL Project" must not be used to endorse or promote products derived from this software without prior written permission. For written permission, please contact openssl-core@openssl.org.
- 5.Products derived from this software may not be called "OpenSSL" nor may "OpenSSL" appear in their names without prior written permission of the OpenSSL Project.
- 6.Redistributions of any form whatsoever must retain the following acknowledgment: "This product includes software developed by the OpenSSL Project for use in the OpenSSL Toolkit. (<http://www.openssl.org/>)"

THIS SOFTWARE IS PROVIDED BY THE OpenSSL PROJECT "AS IS" AND ANY EXPRESSED OR IMPLIED WARRANTIES, INCLUDING, BUT NOT LIMITED TO, THE IMPLIED WARRANTIES OF MERCHANTABILITY AND FITNESS FOR A PARTICULAR PURPOSE ARE DISCLAIMED. IN NO EVENT SHALL THE OpenSSL PROJECT OR ITS CONTRIBUTORS BE LIABLE FOR ANY DIRECT, INDIRECT, INCIDENTAL, SPECIAL, EXEMPLARY, OR CONSEQUENTIAL DAMAGES (INCLUDING, BUT NOT LIMITED TO, PROCUREMENT OF SUBSTITUTE GOODS OR SERVICES; LOSS OF USE, DATA, OR PROFITS; OR BUSINESS INTERRUPTION) HOWEVER CAUSED AND ON ANY THEORY OF LIABILITY, WHETHER IN CONTRACT, STRICT LIABILITY, OR TORT (INCLUDING NEGLIGENCE OR OTHERWISE) ARISING IN ANY WAY OUT OF THE USE OF THIS SOFTWARE, EVEN IF ADVISED OF THE POSSIBILITY OF SUCH DAMAGE.

This product includes cryptographic software written by Eric Young (eyay@cryptsoft.com). This product includes software written by Tim Hudson (tjh@cryptsoft.com).

Original SSLeay License

Copyright (C) 1995-1998 Eric Young (eyay@cryptsoft.com) All rights reserved.

This package is an SSL implementation written by Eric Young (eyay@cryptsoft.com). The implementation was written so as to conform with Netscape's SSL.

This library is free for commercial and non-commercial use as long as the following conditions are adhered to. The following conditions apply to all code found in this distribution, be it the RC4, RSA, lhash, DES, etc., code; not just the SSL code. The SSL documentation included with this distribution is covered by the same copyright terms except that the holder is Tim Hudson (tjh@cryptsoft.com).

Copyright remains Eric Young's, and as such any Copyright notices in the code are not to be removed. If this package is used in a product, Eric Young should be given attribution as the author of the parts of the library used. This can be in the form of a textual message at program startup or in documentation (online or textual) provided with the package.

Redistribution and use in source and binary forms, with or without modification, are permitted provided that the following conditions are met:

1. Redistributions of source code must retain the copyright notice, this list of conditions and the following disclaimer.
2. Redistributions in binary form must reproduce the above copyright notice, this list of conditions and the following disclaimer in the documentation and/or other materials provided with the distribution.
3. All advertising materials mentioning features or use of this software must display the following acknowledgement:
"This product includes cryptographic software written by Eric Young (eyay@cryptsoft.com)" The word 'cryptographic' can be left out if the routines from the library being used are not cryptographic related :-).
4. If you include any Windows specific code (or a derivative thereof) from the apps directory (application code) you must include an acknowledgement: "This product includes software written by Tim Hudson (tjh@cryptsoft.com)"

THIS SOFTWARE IS PROVIDED BY ERIC YOUNG "AS IS" AND ANY EXPRESS OR IMPLIED WARRANTIES, INCLUDING, BUT NOT LIMITED TO, THE IMPLIED WARRANTIES OF MERCHANTABILITY AND FITNESS FOR A PARTICULAR PURPOSE ARE DISCLAIMED. IN NO EVENT SHALL THE AUTHOR OR CONTRIBUTORS BE LIABLE FOR ANY DIRECT, INDIRECT, INCIDENTAL, SPECIAL, EXEMPLARY, OR CONSEQUENTIAL DAMAGES (INCLUDING, BUT NOT LIMITED TO, PROCUREMENT OF SUBSTITUTE GOODS OR SERVICES; LOSS OF USE, DATA, OR PROFITS; OR BUSINESS INTERRUPTION) HOWEVER CAUSED AND ON ANY THEORY OF LIABILITY, WHETHER IN CONTRACT, STRICT LIABILITY, OR TORT (INCLUDING NEGLIGENCE OR OTHERWISE) ARISING IN ANY WAY OUT OF THE USE OF THIS SOFTWARE, EVEN IF ADVISED OF THE POSSIBILITY OF SUCH DAMAGE.

The licence and distribution terms for any publically available version orderivative of this code cannot be changed. i.e. this code cannot simply becoped and put under another distribution licence [including the GNU Public Licence.]

D3DES License

Copyright (c) 1988,1989,1990,1991,1992 by Richard Outerbridge. (GENie : OUTER; CIS : [71755,204]) Graven Imagery, 1992.

GNU GENERAL PUBLIC LICENSE Version 2, June 1991

Copyright (C) 1989, 1991 Free Software Foundation, Inc., 51 Franklin Street, Fifth Floor, Boston, MA 02110-1301 USA Everyone is permitted to copy and distribute verbatim copies of this license document, but changing it is not allowed.

Preamble

The licenses for most software are designed to take away your freedom to share and change it. By contrast, the GNU General Public License is intended to guarantee your freedom to share and change free software--to make sure the software is free for all its users. This General Public License applies to most of the Free Software Foundation's software and to any other program whose authors commit to using it. (Some other Free Software Foundation software is covered by the GNU Lesser General Public License instead.) You can apply it to your programs, too.

When we speak of free software, we are referring to freedom, not price. Our General Public Licenses are designed to make sure that you have the freedom to distribute copies of free software (and charge for this service if you wish), that you receive source code or can get it if you want it, that you can change the software or use pieces of it in new free programs; and that you know you can do these things.

To protect your rights, we need to make restrictions that forbid anyone to deny you these rights or to ask you to surrender the rights. These restrictions translate to certain responsibilities for you if you distribute copies of the software, or if you modify it.

For example, if you distribute copies of such a program, whether gratis or for a fee, you must give the recipients all the rights that you have. You must make sure that they, too, receive or can get the source code. And you must show them these terms so they know their rights.

We protect your rights with two steps: (1) copyright the software, and (2) offer you this license which gives you legal permission to copy, distribute and/or modify the software.

Also, for each author's protection and ours, we want to make certain that everyone understands that there is no warranty for this free software. If the software is modified by someone else and passed on, we want its recipients to know that what they have is not the original, so that any problems introduced by others will not reflect on the original authors' reputations.

Finally, any free program is threatened constantly by software patents. We wish to avoid the danger that redistributors of a free program will individually obtain patent licenses, in effect making the program proprietary. To prevent this, we have made it clear that any patent must be licensed for everyone's free use or not licensed at all.

The precise terms and conditions for copying, distribution and modification follow.

GNU GENERAL PUBLIC LICENSE TERMS AND CONDITIONS FOR COPYING, DISTRIBUTION AND MODIFICATION

0. This License applies to any program or other work which contains a notice placed by the copyright holder saying it may be distributed under the terms of this General Public License. The "Program", below, refers to any such program or work, and a "work based on the Program" means either the Program or any derivative work under copyright law: that is to say, a work containing the Program or a portion of it, either verbatim or with modifications and/or translated into another language. (Hereinafter, translation is included without limitation in the term "modification".) Each licensee is addressed as "you".

Activities other than copying, distribution and modification are not covered by this License; they are outside its scope. The act of running the Program is not restricted, and the output from the Program is covered only if its contents constitute a work based on the Program (independent of having been made by running the Program). Whether that is true depends on what the Program does.

1. You may copy and distribute verbatim copies of the Program's source code as you receive it, in any medium, provided that you conspicuously and appropriately publish on each copy an appropriate copyright notice and disclaimer of warranty; keep intact all the notices that refer to this License and to the absence of any warranty; and give any other recipients of the Program a copy of this License along with the Program.

You may charge a fee for the physical act of transferring a copy, and you may at your option offer warranty protection in exchange for a fee.

2. You may modify your copy or copies of the Program or any portion of it, thus forming a work based on the Program, and copy and distribute such modifications or work under the terms of Section 1 above, provided that you also meet all of these conditions:

- a) You must cause the modified files to carry prominent notices stating that you changed the files and the date of any change.
- b) You must cause any work that you distribute or publish, that in whole or in part contains or is derived from the Program or any part thereof, to be licensed as a whole at no charge to all third parties under the terms of this License.
- c) If the modified program normally reads commands interactively when run, you must cause it, when started running for such interactive use in the most ordinary way, to print or display an announcement including an appropriate copyright notice and a notice that there is no warranty (or else, saying that you provide a warranty) and that users may redistribute the program under these conditions, and telling the user how to view a copy of this License. (Exception: if the Program itself is interactive but does not normally print such an announcement, your work based on the Program is not required to print an announcement.)

These requirements apply to the modified work as a whole. If identifiable sections of that work are not derived from the Program, and can be reasonably considered independent and separate works in themselves, then this License, and its terms, do not apply to those sections when you distribute them as separate works. But when you distribute the same

sections as part of a whole which is a work based on the Program, the distribution of the whole must be on the terms of this License, whose permissions for other licensees extend to the entire whole, and thus to each and every part regardless of who wrote it.

Thus, it is not the intent of this section to claim rights or contest your rights to work written entirely by you; rather, the intent is to exercise the right to control the distribution of derivative or collective works based on the Program.

In addition, mere aggregation of another work not based on the Program with the Program (or with a work based on the Program) on a volume of a storage or distribution medium does not bring the other work under the scope of this License.

3. You may copy and distribute the Program (or a work based on it, under Section 2) in object code or executable form under the terms of Sections 1 and 2 above provided that you also do one of the following:

- a) Accompany it with the complete corresponding machine-readable source code, which must be distributed under the terms of Sections 1 and 2 above on a medium customarily used for software interchange; or,
- b) Accompany it with a written offer, valid for at least three years, to give any third party, for a charge no more than your cost of physically performing source distribution, a complete machine-readable copy of the corresponding source code, to be distributed under the terms of Sections 1 and 2 above on a medium customarily used for software interchange; or,
- c) Accompany it with the information you received as to the offer to distribute corresponding source code. (This alternative is allowed only for noncommercial distribution and only if you received the program in object code or executable form with such an offer, in accord with Subsection b above.)

The source code for a work means the preferred form of the work for making modifications to it. For an executable work, complete source code means all the source code for all modules it contains, plus any associated interface definition files, plus the scripts used to control compilation and installation of the executable. However, as a special exception, the source code distributed need not include anything that is normally distributed (in either source or binary form) with the major components (compiler, kernel, and so on) of the operating system on which the executable runs, unless that component itself accompanies the executable.

If distribution of executable or object code is made by offering access to copy from a designated place, then offering equivalent access to copy the source code from the same place counts as distribution of the source code, even though third parties are not compelled to copy the source along with the object code.

4. You may not copy, modify, sublicense, or distribute the Program except as expressly provided under this License. Any attempt otherwise to copy, modify, sublicense or distribute the Program is void, and will automatically terminate your rights under this License. However, parties who have received copies, or rights, from you under this License will not have their licenses terminated so long as such parties remain in full compliance.

5. You are not required to accept this License, since you have not signed it. However, nothing else grants you permission to modify or distribute the Program or its derivative works. These actions are prohibited by law if you do not accept this License. Therefore, by modifying or distributing the Program (or any work based on the Program), you indicate your acceptance of this License to do so, and all its terms and conditions for copying, distributing or modifying the Program or works based on it.

6. Each time you redistribute the Program (or any work based on the Program), the recipient automatically receives a license from the original licensor to copy, distribute or modify the Program subject to these terms and conditions. You

may not impose any further restrictions on the recipients' exercise of the rights granted herein. You are not responsible for enforcing compliance by third parties to this License.

7. If, as a consequence of a court judgment or allegation of patent infringement or for any other reason (not limited to patent issues), conditions are imposed on you (whether by court order, agreement or otherwise) that contradict the conditions of this License, they do not excuse you from the conditions of this License. If you cannot distribute so as to satisfy simultaneously your obligations under this License and any other pertinent obligations, then as a consequence you may not distribute the Program at all. For example, if a patent license would not permit royalty-free redistribution of the Program by all those who receive copies directly or indirectly through you, then the only way you could satisfy both it and this License would be to refrain entirely from distribution of the Program.

If any portion of this section is held invalid or unenforceable under any particular circumstance, the balance of the section is intended to apply and the section as a whole is intended to apply in other circumstances.

It is not the purpose of this section to induce you to infringe any patents or other property right claims or to contest validity of any such claims; this section has the sole purpose of protecting the integrity of the free software distribution system, which is implemented by public license practices. Many people have made generous contributions to the wide range of software distributed through that system in reliance on consistent application of that system; it is up to the author/donor to decide if he or she is willing to distribute software through any other system and a licensee cannot impose that choice.

This section is intended to make thoroughly clear what is believed to be a consequence of the rest of this License.

8. If the distribution and/or use of the Program is restricted in certain countries either by patents or by copyrighted interfaces, the original copyright holder who places the Program under this License may add an explicit geographical distribution limitation excluding those countries, so that distribution is permitted only in or among countries not thus excluded. In such case, this License incorporates the limitation as if written in the body of this License.

9. The Free Software Foundation may publish revised and/or new versions of the General Public License from time to time. Such new versions will be similar in spirit to the present version, but may differ in detail to address new problems or concerns.

Each version is given a distinguishing version number. If the Program specifies a version number of this License which applies to it and "any later version", you have the option of following the terms and conditions either of that version or of any later version published by the Free Software Foundation. If the Program does not specify a version number of this License, you may choose any version ever published by the Free Software Foundation.

10. If you wish to incorporate parts of the Program into other free programs whose distribution conditions are different, write to the author to ask for permission. For software which is copyrighted by the Free Software Foundation, write to the Free Software Foundation; we sometimes make exceptions for this. Our decision will be guided by the two goals of preserving the free status of all derivatives of our free software and of promoting the sharing and reuse of software generally.

NO WARRANTY

11. BECAUSE THE PROGRAM IS LICENSED FREE OF CHARGE, THERE IS NO WARRANTY FOR THE PROGRAM, TO THE EXTENT PERMITTED BY APPLICABLE LAW. EXCEPT WHEN OTHERWISE STATED IN WRITING THE COPYRIGHT HOLDERS AND/OR OTHER PARTIES PROVIDE THE PROGRAM "AS IS" WITHOUT WARRANTY OF ANY KIND, EITHER EXPRESSED OR IMPLIED, INCLUDING, BUT NOT LIMITED TO, THE IMPLIED WARRANTIES OF MERCHANTABILITY AND FITNESS FOR A PARTICULAR PURPOSE. THE ENTIRE RISK AS TO

THE QUALITY AND PERFORMANCE OF THE PROGRAM IS WITH YOU. SHOULD THE PROGRAM PROVE DEFECTIVE, YOU ASSUME THE COST OF ALL NECESSARY SERVICING, REPAIR OR CORRECTION.

12. IN NO EVENT UNLESS REQUIRED BY APPLICABLE LAW OR AGREED TO IN WRITING WILL ANY COPYRIGHT HOLDER, OR ANY OTHER PARTY WHO MAY MODIFY AND/OR REDISTRIBUTE THE PROGRAM AS PERMITTED ABOVE, BE LIABLE TO YOU FOR DAMAGES, INCLUDING ANY GENERAL, SPECIAL, INCIDENTAL OR CONSEQUENTIAL DAMAGES ARISING OUT OF THE USE OR INABILITY TO USE THE PROGRAM (INCLUDING BUT NOT LIMITED TO LOSS OF DATA OR DATA BEING RENDERED INACCURATE OR LOSSES SUSTAINED BY YOU OR THIRD PARTIES OR A FAILURE OF THE PROGRAM TO OPERATE WITH ANY OTHER PROGRAMS), EVEN IF SUCH HOLDER OR OTHER PARTY HAS BEEN ADVISED OF THE POSSIBILITY OF SUCH DAMAGES.

END OF TERMS AND CONDITIONS

How to Apply These Terms to Your New Programs

If you develop a new program, and you want it to be of the greatest possible use to the public, the best way to achieve this is to make it free software which everyone can redistribute and change under these terms.

To do so, attach the following notices to the program. It is safest to attach them to the start of each source file to most effectively convey the exclusion of warranty; and each file should have at least the "copyright" line and a pointer to where the full notice is found.

<one line to give the program's name and a brief idea of what it does.> Copyright (C) <year> <name of author>

This program is free software; you can redistribute it and/or modify it under the terms of the GNU General Public License as published by the Free Software Foundation; either version 2 of the License, or (at your option) any later version.

This program is distributed in the hope that it will be useful, but WITHOUT ANY WARRANTY; without even the implied warranty of MERCHANTABILITY or FITNESS FOR A PARTICULAR PURPOSE. See the GNU General Public License for more details.

You should have received a copy of the GNU General Public License along with this program; if not, write to the Free Software Foundation, Inc., 51 Franklin Street, Fifth Floor, Boston, MA 02110-1301 USA.

Also add information on how to contact you by electronic and paper mail.

If the program is interactive, make it output a short notice like this when it starts in an interactive mode:

Gnomovision version 69, Copyright (C) year name of author Gnomovision comes with ABSOLUTELY NO WARRANTY; for details type `show w'. This is free software, and you are welcome to redistribute it under certain conditions; type `show c' for details.

The hypothetical commands `show w' and `show c' should show the appropriate parts of the General Public License. Of course, the commands you use may be called something other than `show w' and `show c'; they could even be mouse-clicks or menu items--whatever suits your program.

You should also get your employer (if you work as a programmer) or your school, if any, to sign a "copyright disclaimer" for the program, if necessary. Here is a sample; alter the names:

Yoyodyne, Inc., hereby disclaims all copyright interest in the program `Gnomovision' (which makes passes at compilers) written by James Hacker.

<signature of Ty Coon>, 1 April 1989
Ty Coon, President of Vice

This General Public License does not permit incorporating your program into proprietary programs. If your program is a subroutine library, you may consider it more useful to permit linking proprietary applications with the library. If this is what you want to do, use the GNU Lesser General Public License instead of this License.

GNU LESSER GENERAL PUBLIC LICENSE

Version 2.1, February 1999

Copyright (C) 1991, 1999 Free Software Foundation, Inc. 51 Franklin Street, Fifth Floor, Boston, MA 02110-1301 USA Everyone is permitted to copy and distribute verbatim copies of this license document, but changing it is not allowed.

[This is the first released version of the Lesser GPL. It also counts as the successor of the GNU Library Public License, version 2, hence the version number 2.1.]

Preamble

The licenses for most software are designed to take away your freedom to share and change it. By contrast, the GNU General Public Licenses are intended to guarantee your freedom to share and change free software--to make sure the software is free for all its users.

This license, the Lesser General Public License, applies to some specially designated software packages--typically libraries--of the Free Software Foundation and other authors who decide to use it. You can use it too, but we suggest you first think carefully about whether this license or the ordinary General Public License is the better strategy to use in any particular case, based on the explanations below.

When we speak of free software, we are referring to freedom of use, not price. Our General Public Licenses are designed to make sure that you have the freedom to distribute copies of free software (and charge for this service if you wish); that you receive source code or can get it if you want it; that you can change the software and use pieces of it in new free programs; and that you are informed that you can do these things.

To protect your rights, we need to make restrictions that forbid distributors to deny you these rights or to ask you to surrender these rights. These restrictions translate to certain responsibilities for you if you distribute copies of the library or if you modify it.

For example, if you distribute copies of the library, whether gratis or for a fee, you must give the recipients all the rights that we gave you. You must make sure that they, too, receive or can get the source code. If you link other code with the

library, you must provide complete object files to the recipients, so that they can relink them with the library after making changes to the library and recompiling it. And you must show them these terms so they know their rights.

We protect your rights with a two-step method: (1) we copyright the library, and (2) we offer you this license, which gives you legal permission to copy, distribute and/or modify the library.

To protect each distributor, we want to make it very clear that there is no warranty for the free library. Also, if the library is modified by someone else and passed on, the recipients should know that what they have is not the original version, so that the original author's reputation will not be affected by problems that might be introduced by others.

Finally, software patents pose a constant threat to the existence of any free program. We wish to make sure that a company cannot effectively restrict the users of a free program by obtaining a restrictive license from a patent holder. Therefore, we insist that any patent license obtained for a version of the library must be consistent with the full freedom of use specified in this license.

Most GNU software, including some libraries, is covered by the ordinary GNU General Public License. This license, the GNU Lesser General Public License, applies to certain designated libraries, and is quite different from the ordinary General Public License. We use this license for certain libraries in order to permit linking those libraries into non-free programs.

When a program is linked with a library, whether statically or using a shared library, the combination of the two is legally speaking a combined work, a derivative of the original library. The ordinary General Public License therefore permits such linking only if the entire combination fits its criteria of freedom. The Lesser General Public License permits more lax criteria for linking other code with the library.

We call this license the "Lesser" General Public License because it does Less to protect the user's freedom than the ordinary General Public License. It also provides other free software developers Less of an advantage over competing non-free programs. These disadvantages are the reason we use the ordinary General Public License for many libraries. However, the Lesser license provides advantages in certain special circumstances.

For example, on rare occasions, there may be a special need to encourage the widest possible use of a certain library, so that it becomes a de-facto standard. To achieve this, non-free programs must be allowed to use the library. A more frequent case is that a free library does the same job as widely used non-free libraries. In this case, there is little to gain by limiting the free library to free software only, so we use the Lesser General Public License.

In other cases, permission to use a particular library in non-free programs enables a greater number of people to use a large body of free software. For example, permission to use the GNU C Library in non-free programs enables many more people to use the whole GNU operating system, as well as its variant, the GNU/Linux operating system.

Although the Lesser General Public License is Less protective of the users' freedom, it does ensure that the user of a program that is linked with the Library has the freedom and the wherewithal to run that program using a modified version of the Library.

The precise terms and conditions for copying, distribution and modification follow. Pay close attention to the difference between a "work based on the library" and a "work that uses the library". The former contains code derived from the library, whereas the latter must be combined with the library in order to run.

GNU LESSER GENERAL PUBLIC LICENSE TERMS AND CONDITIONS FOR COPYING, DISTRIBUTION AND MODIFICATION

0. This License Agreement applies to any software library or other program which contains a notice placed by the copyright holder or other authorized party saying it may be distributed under the terms of this Lesser General Public License (also called "this License"). Each licensee is addressed as "you".

A "library" means a collection of software functions and/or data prepared so as to be conveniently linked with application programs (which use some of those functions and data) to form executables.

The "Library", below, refers to any such software library or work which has been distributed under these terms. A "work based on the Library" means either the Library or any derivative work under copyright law: that is to say, a work containing the Library or a portion of it, either verbatim or with modifications and/or translated straightforwardly into another language. (Hereinafter, translation is included without limitation in the term "modification".)

"Source code" for a work means the preferred form of the work for making modifications to it. For a library, complete source code means all the source code for all modules it contains, plus any associated interface definition files, plus the scripts used to control compilation and installation of the library.

Activities other than copying, distribution and modification are not covered by this License; they are outside its scope. The act of running a program using the Library is not restricted, and output from such a program is covered only if its contents constitute a work based on the Library (independent of the use of the Library in a tool for writing it). Whether that is true depends on what the Library does and what the program that uses the Library does.

1. You may copy and distribute verbatim copies of the Library's complete source code as you receive it, in any medium, provided that you conspicuously and appropriately publish on each copy an appropriate copyright notice and disclaimer of warranty; keep intact all the notices that refer to this License and to the absence of any warranty; and distribute a copy of this License along with the Library.

You may charge a fee for the physical act of transferring a copy, and you may at your option offer warranty protection in exchange for a fee.

2. You may modify your copy or copies of the Library or any portion of it, thus forming a work based on the Library, and copy and distribute such modifications or work under the terms of Section 1 above, provided that you also meet all of these conditions:

a) The modified work must itself be a software library.

b) You must cause the files modified to carry prominent notices stating that you changed the files and the date of any change.

c) You must cause the whole of the work to be licensed at no charge to all third parties under the terms of this License.

d) If a facility in the modified Library refers to a function or a table of data to be supplied by an application program that uses the facility, other than as an argument passed when the facility is invoked, then you must make a good faith effort to ensure that, in the event an application does not supply such function or table, the facility still operates, and performs whatever part of its purpose remains meaningful.

(For example, a function in a library to compute square roots has a purpose that is entirely well-defined independent of the application. Therefore, Subsection 2d requires that any application-supplied function or table used by this function must be optional: if the application does not supply it, the square root function must still compute square roots.)

These requirements apply to the modified work as a whole. If identifiable sections of that work are not derived from the Library, and can be reasonably considered independent and separate works in themselves, then this License, and its terms, do not apply to those sections when you distribute them as separate works. But when you distribute the same sections as part of a whole which is a work based on the Library, the distribution of the whole must be on the terms of this License, whose permissions for other licensees extend to the entire whole, and thus to each and every part regardless of who wrote it.

Thus, it is not the intent of this section to claim rights or contest your rights to work written entirely by you; rather, the intent is to exercise the right to control the distribution of derivative or collective works based on the Library.

In addition, mere aggregation of another work not based on the Library with the Library (or with a work based on the Library) on a volume of a storage or distribution medium does not bring the other work under the scope of this License.

3. You may opt to apply the terms of the ordinary GNU General Public License instead of this License to a given copy of the Library. To do this, you must alter all the notices that refer to this License, so that they refer to the ordinary GNU General Public License, version 2, instead of to this License. (If a newer version than version 2 of the ordinary GNU General Public License has appeared, then you can specify that version instead if you wish.) Do not make any other change in these notices.

Once this change is made in a given copy, it is irreversible for that copy, so the ordinary GNU General Public License applies to all subsequent copies and derivative works made from that copy.

This option is useful when you wish to copy part of the code of the Library into a program that is not a library.

4. You may copy and distribute the Library (or a portion or derivative of it, under Section 2) in object code or executable form under the terms of Sections 1 and 2 above provided that you accompany it with the complete corresponding machine-readable source code, which must be distributed under the terms of Sections 1 and 2 above on a medium customarily used for software interchange.

If distribution of object code is made by offering access to copy from a designated place, then offering equivalent access to copy the source code from the same place satisfies the requirement to distribute the source code, even though third parties are not compelled to copy the source along with the object code.

5. A program that contains no derivative of any portion of the Library, but is designed to work with the Library by being compiled or linked with it, is called a "work that uses the Library". Such a work, in isolation, is not a derivative work of the Library, and therefore falls outside the scope of this License.

However, linking a "work that uses the Library" with the Library creates an executable that is a derivative of the Library (because it contains portions of the Library), rather than a "work that uses the library". The executable is therefore covered by this License. Section 6 states terms for distribution of such executables.

When a "work that uses the Library" uses material from a header file that is part of the Library, the object code for the work may be a derivative work of the Library even though the source code is not. Whether this is true is especially significant if the work can be linked without the Library, or if the work is itself a library. The threshold for this to be true is not precisely defined by law.

If such an object file uses only numerical parameters, data structure layouts and accessors, and small macros and small inline functions (ten lines or less in length), then the use of the object file is unrestricted, regardless of whether it is legally a derivative work. (Executables containing this object code plus portions of the Library will still fall under Section 6.)

Otherwise, if the work is a derivative of the Library, you may distribute the object code for the work under the terms of Section 6. Any executables containing that work also fall under Section 6, whether or not they are linked directly with the Library itself.

6. As an exception to the Sections above, you may also combine or link a "work that uses the Library" with the Library to produce a work containing portions of the Library, and distribute that work under terms of your choice, provided that the terms permit modification of the work for the customer's own use and reverse engineering for debugging such modifications.

You must give prominent notice with each copy of the work that the Library is used in it and that the Library and its use are covered by this License. You must supply a copy of this License. If the work during execution displays copyright notices, you must include the copyright notice for the Library among them, as well as a reference directing the user to the copy of this License. Also, you must do one of these things:

- a) Accompany the work with the complete corresponding machine-readable source code for the Library including whatever changes were used in the work (which must be distributed under Sections 1 and 2 above); and, if the work is an executable linked with the Library, with the complete machine-readable "work that uses the Library", as object code and/or source code, so that the user can modify the Library and then relink to produce a modified executable containing the modified Library. (It is understood that the user who changes the contents of definitions files in the Library will not necessarily be able to recompile the application to use the modified definitions.)
- b) Use a suitable shared library mechanism for linking with the Library. A suitable mechanism is one that (1) uses at run time a copy of the library already present on the user's computer system, rather than copying library functions into the executable, and (2) will operate properly with a modified version of the library, if the user installs one, as long as the modified version is interface-compatible with the version that the work was made with.
- c) Accompany the work with a written offer, valid for at least three years, to give the same user the materials specified in Subsection 6a, above, for a charge no more than the cost of performing this distribution.
- d) If distribution of the work is made by offering access to copy from a designated place, offer equivalent access to copy the above specified materials from the same place.
- e) Verify that the user has already received a copy of these materials or that you have already sent this user a copy.

For an executable, the required form of the "work that uses the Library" must include any data and utility programs needed for reproducing the executable from it. However, as a special exception, the materials to be distributed need not include anything that is normally distributed (in either source or binary form) with the major components (compiler, kernel, and so on) of the operating system on which the executable runs, unless that component itself accompanies the executable.

It may happen that this requirement contradicts the license restrictions of other proprietary libraries that do not normally accompany the operating system. Such a contradiction means you cannot use both them and the Library together in an executable that you distribute.

7. You may place library facilities that are a work based on the Library side-by-side in a single library together with other library facilities not covered by this License, and distribute such a combined library, provided that the separate distribution of the work based on the Library and of the other library facilities is otherwise permitted, and provided that you do these two things:

a) Accompany the combined library with a copy of the same work based on the Library, uncombined with any other library facilities. This must be distributed under the terms of the Sections above.

b) Give prominent notice with the combined library of the fact that part of it is a work based on the Library, and explaining where to find the accompanying uncombined form of the same work.

8. You may not copy, modify, sublicense, link with, or distribute the Library except as expressly provided under this License. Any attempt otherwise to copy, modify, sublicense, link with, or distribute the Library is void, and will automatically terminate your rights under this License. However, parties who have received copies, or rights, from you under this License will not have their licenses terminated so long as such parties remain in full compliance.

9. You are not required to accept this License, since you have not signed it. However, nothing else grants you permission to modify or distribute the Library or its derivative works. These actions are prohibited by law if you do not accept this License. Therefore, by modifying or distributing the Library (or any work based on the Library), you indicate your acceptance of this License to do so, and all its terms and conditions for copying, distributing or modifying the Library or works based on it.

10. Each time you redistribute the Library (or any work based on the Library), the recipient automatically receives a license from the original licensor to copy, distribute, link with or modify the Library subject to these terms and conditions. You may not impose any further restrictions on the recipients' exercise of the rights granted herein. You are not responsible for enforcing compliance by third parties with this License.

11. If, as a consequence of a court judgment or allegation of patent infringement or for any other reason (not limited to patent issues), conditions are imposed on you (whether by court order, agreement or otherwise) that contradict the conditions of this License, they do not excuse you from the conditions of this License. If you cannot distribute so as to satisfy simultaneously your obligations under this License and any other pertinent obligations, then as a consequence you may not distribute the Library at all. For example, if a patent license would not permit royalty-free redistribution of the Library by all those who receive copies directly or indirectly through you, then the only way you could satisfy both it and this License would be to refrain entirely from distribution of the Library.

If any portion of this section is held invalid or unenforceable under any particular circumstance, the balance of the section is intended to apply, and the section as a whole is intended to apply in other circumstances.

It is not the purpose of this section to induce you to infringe any patents or other property right claims or to contest validity of any such claims; this section has the sole purpose of protecting the integrity of the free software distribution system which is implemented by public license practices. Many people have made generous contributions to the wide range of software distributed through that system in reliance on consistent application of that system; it is up to the author/donor to decide if he or she is willing to distribute software through any other system and a licensee cannot impose that choice.

This section is intended to make thoroughly clear what is believed to be a consequence of the rest of this License.

12. If the distribution and/or use of the Library is restricted in certain countries either by patents or by copyrighted interfaces, the original copyright holder who places the Library under this License may add an explicit geographical distribution limitation excluding those countries, so that distribution is permitted only in or among countries not thus excluded. In such case, this License incorporates the limitation as if written in the body of this License.

13. The Free Software Foundation may publish revised and/or new versions of the Lesser General Public License from time to time. Such new versions will be similar in spirit to the present version, but may differ in detail to address new problems or concerns.

Each version is given a distinguishing version number. If the Library specifies a version number of this License which applies to it and "any later version", you have the option of following the terms and conditions either of that version or of any later version published by the Free Software Foundation. If the Library does not specify a license version number, you may choose any version ever published by the Free Software Foundation.

14. If you wish to incorporate parts of the Library into other free programs whose distribution conditions are incompatible with these, write to the author to ask for permission. For software which is copyrighted by the Free Software Foundation, write to the Free Software Foundation; we sometimes make exceptions for this. Our decision will be guided by the two goals of preserving the free status of all derivatives of our free software and of promoting the sharing and reuse of software generally.

NO WARRANTY

15. BECAUSE THE LIBRARY IS LICENSED FREE OF CHARGE, THERE IS NO WARRANTY FOR THE LIBRARY, TO THE EXTENT PERMITTED BY APPLICABLE LAW. EXCEPT WHEN OTHERWISE STATED IN WRITING THE COPYRIGHT HOLDERS AND/OR OTHER PARTIES PROVIDE THE LIBRARY "AS IS" WITHOUT WARRANTY OF ANY KIND, EITHER EXPRESSED OR IMPLIED, INCLUDING, BUT NOT LIMITED TO, THE IMPLIED WARRANTIES OF MERCHANTABILITY AND FITNESS FOR A PARTICULAR PURPOSE. THE ENTIRE RISK AS TO THE QUALITY AND PERFORMANCE OF THE LIBRARY IS WITH YOU. SHOULD THE LIBRARY PROVE DEFECTIVE, YOU ASSUME THE COST OF ALL NECESSARY SERVICING, REPAIR OR CORRECTION.

16. IN NO EVENT UNLESS REQUIRED BY APPLICABLE LAW OR AGREED TO IN WRITING WILL ANY COPYRIGHT HOLDER, OR ANY OTHER PARTY WHO MAY MODIFY AND/OR REDISTRIBUTE THE LIBRARY AS PERMITTED ABOVE, BE LIABLE TO YOU FOR DAMAGES, INCLUDING ANY GENERAL, SPECIAL, INCIDENTAL OR CONSEQUENTIAL DAMAGES ARISING OUT OF THE USE OR INABILITY TO USE THE LIBRARY (INCLUDING BUT NOT LIMITED TO LOSS OF DATA OR DATA BEING RENDERED INACCURATE OR LOSSES SUSTAINED BY

YOU OR THIRD PARTIES OR A FAILURE OF THE LIBRARY TO OPERATE WITH ANY OTHER SOFTWARE), EVEN IF SUCH HOLDER OR OTHER PARTY HAS BEEN ADVISED OF THE POSSIBILITY OF SUCH DAMAGES.

END OF TERMS AND CONDITIONS

How to Apply These Terms to Your New Libraries

If you develop a new library, and you want it to be of the greatest possible use to the public, we recommend making it free software that everyone can redistribute and change. You can do so by permitting redistribution under these terms (or, alternatively, under the terms of the ordinary General Public License).

To apply these terms, attach the following notices to the library. It is safest to attach them to the start of each source file to most effectively convey the exclusion of warranty; and each file should have at least the "copyright" line and a pointer to where the full notice is found.

<one line to give the library's name and a brief idea of what it does.> Copyright (C) <year> <name of author>

This library is free software; you can redistribute it and/or modify it under the terms of the GNU Lesser General Public License as published by the Free Software Foundation; either version 2.1 of the License, or (at your option) any later version.

This library is distributed in the hope that it will be useful, but WITHOUT ANY WARRANTY; without even the implied warranty of MERCHANTABILITY or FITNESS FOR A PARTICULAR PURPOSE. See the GNU Lesser General Public License for more details.

You should have received a copy of the GNU Lesser General Public License along with this library; if not, write to the Free Software Foundation, Inc., 51 Franklin Street, Fifth Floor, Boston, MA 02110-1301 USA

Also add information on how to contact you by electronic and paper mail.

You should also get your employer (if you work as a programmer) or your school, if any, to sign a "copyright disclaimer" for the library, if necessary. Here is a sample; alter the names:

Yoyodyne, Inc., hereby disclaims all copyright interest in the library `Frob' (a library for tweaking knobs) written by James Random Hacker.

<signature of Ty Coon>, 1 April 1990
Ty Coon, President of Vice

That's all there is to it!

GNU GENERAL PUBLIC LICENSE

Version 3, 29 June 2007

Copyright (C) 2007 Free Software Foundation, Inc. <<http://fsf.org/>>

Everyone is permitted to copy and distribute verbatim copies of this license document, but changing it is not allowed.

Preamble

The GNU General Public License is a free, copyleft license for software and other kinds of works.

The licenses for most software and other practical works are designed to take away your freedom to share and change the works. By contrast, the GNU General Public License is intended to guarantee your freedom to share and change all versions of a program--to make sure it remains free software for all its users. We, the Free Software Foundation, use the GNU General Public License for most of our software; it applies also to any other work released this way by its authors. You can apply it to your programs, too.

When we speak of free software, we are referring to freedom, not price. Our General Public Licenses are designed to make sure that you have the freedom to distribute copies of free software (and charge for them if you wish), that you receive source code or can get it if you want it, that you can change the software or use pieces of it in new free programs, and that you know you can do these things.

To protect your rights, we need to prevent others from denying you these rights or asking you to surrender the rights. Therefore, you have certain responsibilities if you distribute copies of the software, or if you modify it: responsibilities to respect the freedom of others.

For example, if you distribute copies of such a program, whether gratis or for a fee, you must pass on to the recipients the same freedoms that you received. You must make sure that they, too, receive or can get the source code. And you must show them these terms so they know their rights.

Developers that use the GNU GPL protect your rights with two steps:

(1) assert copyright on the software, and (2) offer you this License giving you legal permission to copy, distribute and/or modify it.

For the developers' and authors' protection, the GPL clearly explains that there is no warranty for this free software. For both users' and authors' sake, the GPL requires that modified versions be marked as changed, so that their problems will not be attributed erroneously to authors of previous versions.

Some devices are designed to deny users access to install or run modified versions of the software inside them, although the manufacturer can do so. This is fundamentally incompatible with the aim of protecting users' freedom to change the software. The systematic pattern of such abuse occurs in the area of products for individuals to use, which is precisely where it is most unacceptable. Therefore, we have designed this version of the GPL to prohibit the practice for those products. If such problems arise substantially in other domains, we stand ready to extend this provision to those domains in future versions of the GPL, as needed to protect the freedom of users.

Finally, every program is threatened constantly by software patents. States should not allow patents to restrict development and use of software on general-purpose computers, but in those that do, we wish to avoid the special danger that patents applied to a free program could make it effectively proprietary. To prevent this, the GPL assures that patents cannot be used to render the program non-free.

The precise terms and conditions for copying, distribution and modification follow.

TERMS AND CONDITIONS

0. Definitions.

"This License" refers to version 3 of the GNU General Public License.

"Copyright" also means copyright-like laws that apply to other kinds of works, such as semiconductor masks.

"The Program" refers to any copyrightable work licensed under this License. Each licensee is addressed as "you". "Licensees" and "recipients" may be individuals or organizations.

To "modify" a work means to copy from or adapt all or part of the work in a fashion requiring copyright permission, other than the making of an exact copy. The resulting work is called a "modified version" of the earlier work or a work "based on" the earlier work.

A "covered work" means either the unmodified Program or a work based on the Program.

To "propagate" a work means to do anything with it that, without permission, would make you directly or secondarily liable for infringement under applicable copyright law, except executing it on a computer or modifying a private copy. Propagation includes copying, distribution (with or without modification), making available to the public, and in some countries other activities as well.

To "convey" a work means any kind of propagation that enables other parties to make or receive copies. Mere interaction with a user through a computer network, with no transfer of a copy, is not conveying.

An interactive user interface displays "Appropriate Legal Notices" to the extent that it includes a convenient and prominently visible feature that (1) displays an appropriate copyright notice, and (2) tells the user that there is no warranty for the work (except to the extent that warranties are provided), that licensees may convey the work under this License, and how to view a copy of this License. If the interface presents a list of user commands or options, such as a menu, a prominent item in the list meets this criterion.

1. Source Code.

The "source code" for a work means the preferred form of the work for making modifications to it. "Object code" means any non-source form of a work.

A "Standard Interface" means an interface that either is an official standard defined by a recognized standards body, or, in the case of interfaces specified for a particular programming language, one that is widely used among developers working in that language.

The "System Libraries" of an executable work include anything, other than the work as a whole, that (a) is included in the normal form of packaging a Major Component, but which is not part of that Major Component, and (b) serves only to enable use of the work with that Major Component, or to implement a Standard Interface for which an implementation is available to the public in source code form. A "Major Component", in this context, means a major essential component (kernel, window system, and so on) of the specific operating system (if any) on which the executable work runs, or a compiler used to produce the work, or an object code interpreter used to run it.

The "Corresponding Source" for a work in object code form means all the source code needed to generate, install, and (for an executable work) run the object code and to modify the work, including scripts to control those activities. However, it does not include the work's System Libraries, or general-purpose tools or generally available free programs which are used unmodified in performing those activities but which are not part of the work. For example, Corresponding Source includes interface definition files associated with source files for the work, and the source code for shared libraries and dynamically linked subprograms that the work is specifically designed to require, such as by intimate data communication or control flow between those subprograms and other parts of the work.

The Corresponding Source need not include anything that users can regenerate automatically from other parts of the Corresponding Source.

The Corresponding Source for a work in source code form is that same work.

2. Basic Permissions.

All rights granted under this License are granted for the term of copyright on the Program, and are irrevocable provided the stated conditions are met. This License explicitly affirms your unlimited permission to run the unmodified Program. The output from running a covered work is covered by this License only if the output, given its content, constitutes a covered work. This License acknowledges your rights of fair use or other equivalent, as provided by copyright law.

You may make, run and propagate covered works that you do not convey, without conditions so long as your license otherwise remains in force. You may convey covered works to others for the sole purpose of having them make modifications exclusively for you, or provide you with facilities for running those works, provided that you comply with the terms of this License in conveying all material for which you do not control copyright. Those thus making or running the covered works for you must do so exclusively on your behalf, under your direction and control, on terms that prohibit them from making any copies of your copyrighted material outside their relationship with you.

Conveying under any other circumstances is permitted solely under the conditions stated below. Sublicensing is not allowed; section 10 makes it unnecessary.

3. Protecting Users' Legal Rights From Anti-Circumvention Law.

No covered work shall be deemed part of an effective technological measure under any applicable law fulfilling obligations under article 11 of the WIPO copyright treaty adopted on 20 December 1996, or similar laws prohibiting or restricting circumvention of such measures.

When you convey a covered work, you waive any legal power to forbid circumvention of technological measures to the extent such circumvention is effected by exercising rights under this License with respect to the covered work, and you disclaim any intention to limit operation or modification of the work as a means of enforcing, against the work's users, your or third parties' legal rights to forbid circumvention of technological measures.

4. Conveying Verbatim Copies.

You may convey verbatim copies of the Program's source code as you receive it, in any medium, provided that you conspicuously and appropriately publish on each copy an appropriate copyright notice; keep intact all notices stating that this License and any non-permissive terms added in accord with section 7 apply to the code; keep intact all notices of the absence of any warranty; and give all recipients a copy of this License along with the Program.

You may charge any price or no price for each copy that you convey, and you may offer support or warranty protection for a fee.

5. Conveying Modified Source Versions.

You may convey a work based on the Program, or the modifications to produce it from the Program, in the form of source code under the terms of section 4, provided that you also meet all of these conditions:

a) The work must carry prominent notices stating that you modified it, and giving a relevant date.

b) The work must carry prominent notices stating that it is released under this License and any conditions added under section

7. This requirement modifies the requirement in section 4 to "keep intact all notices".

c) You must license the entire work, as a whole, under this License to anyone who comes into possession of a copy. This License will therefore apply, along with any applicable section 7 additional terms, to the whole of the work, and all its parts, regardless of how they are packaged. This License gives no permission to license the work in any other way, but it does not invalidate such permission if you have separately received it.

d) If the work has interactive user interfaces, each must display Appropriate Legal Notices; however, if the Program has interactive interfaces that do not display Appropriate Legal Notices, your work need not make them do so.

A compilation of a covered work with other separate and independent works, which are not by their nature extensions of the covered work, and which are not combined with it such as to form a larger program, in or on a volume of a storage or distribution medium, is called an "aggregate" if the compilation and its resulting copyright are not used to limit the access or legal rights of the compilation's users beyond what the individual works permit. Inclusion of a covered work in an aggregate does not cause this License to apply to the other parts of the aggregate.

6. Conveying Non-Source Forms.

You may convey a covered work in object code form under the terms of sections 4 and 5, provided that you also convey the machine-readable Corresponding Source under the terms of this License, in one of these ways:

a) Convey the object code in, or embodied in, a physical product (including a physical distribution medium), accompanied by the Corresponding Source fixed on a durable physical medium customarily used for software interchange.

b) Convey the object code in, or embodied in, a physical product (including a physical distribution medium), accompanied by a written offer, valid for at least three years and valid for as long as you offer spare parts or customer support for that product model, to give anyone who possesses the object code either (1) a copy of the Corresponding Source for all the software in the product that is covered by this License, on a durable physical medium customarily used for software interchange, for a price no more than your reasonable cost of physically performing this conveying of source, or (2) access to copy the Corresponding Source from a network server at no charge.

c) Convey individual copies of the object code with a copy of the written offer to provide the Corresponding Source. This alternative is allowed only occasionally and noncommercially, and only if you received the object code with such an offer, in accord with subsection 6b.

d) Convey the object code by offering access from a designated place (gratis or for a charge), and offer equivalent access to the Corresponding Source in the same way through the same place at no further charge. You need not require recipients to copy the Corresponding Source along with the object code. If the place to copy the object code is a network server, the Corresponding Source may be on a different server (operated by you or a third party) that supports equivalent copying facilities, provided you maintain clear directions next to the object code saying where to find the Corresponding Source. Regardless of what server hosts the Corresponding Source, you remain obligated to ensure that it is available for as long as needed to satisfy these requirements.

e) Convey the object code using peer-to-peer transmission, provided you inform other peers where the object code and Corresponding Source of the work are being offered to the general public at no charge under subsection 6d.

A separable portion of the object code, whose source code is excluded from the Corresponding Source as a System Library, need not be included in conveying the object code work.

A "User Product" is either (1) a "consumer product", which means any tangible personal property which is normally used for personal, family, or household purposes, or (2) anything designed or sold for incorporation into a dwelling. In determining whether a product is a consumer product, doubtful cases shall be resolved in favor of coverage. For a particular product received by a particular user, "normally used" refers to a typical or common use of that class of product, regardless of the status of the particular user or of the way in which the particular user actually uses, or expects or is expected to use, the product. A product is a consumer product regardless of whether the product has substantial commercial, industrial or non-consumer uses, unless such uses represent the only significant mode of use of the product.

"Installation Information" for a User Product means any methods, procedures, authorization keys, or other information required to install and execute modified versions of a covered work in that User Product from a modified version of its

Corresponding Source. The information must suffice to ensure that the continued functioning of the modified object code is in no case prevented or interfered with solely because modification has been made.

If you convey an object code work under this section in, or with, or specifically for use in, a User Product, and the conveying occurs as part of a transaction in which the right of possession and use of the User Product is transferred to the recipient in perpetuity or for a fixed term (regardless of how the transaction is characterized), the Corresponding Source conveyed under this section must be accompanied by the Installation Information. But this requirement does not apply if neither you nor any third party retains the ability to install modified object code on the User Product (for example, the work has been installed in ROM).

The requirement to provide Installation Information does not include a requirement to continue to provide support service, warranty, or updates for a work that has been modified or installed by the recipient, or for the User Product in which it has been modified or installed. Access to a network may be denied when the modification itself materially and adversely affects the operation of the network or violates the rules and protocols for communication across the network.

Corresponding Source conveyed, and Installation Information provided, in accord with this section must be in a format that is publicly documented (and with an implementation available to the public in source code form), and must require no special password or key for unpacking, reading or copying.

7. Additional Terms.

"Additional permissions" are terms that supplement the terms of this License by making exceptions from one or more of its conditions. Additional permissions that are applicable to the entire Program shall be treated as though they were included in this License, to the extent that they are valid under applicable law. If additional permissions apply only to part of the Program, that part may be used separately under those permissions, but the entire Program remains governed by this License without regard to the additional permissions.

When you convey a copy of a covered work, you may at your option remove any additional permissions from that copy, or from any part of it. (Additional permissions may be written to require their own removal in certain cases when you modify the work.) You may place additional permissions on material, added by you to a covered work, for which you have or can give appropriate copyright permission.

Notwithstanding any other provision of this License, for material you add to a covered work, you may (if authorized by the copyright holders of that material) supplement the terms of this License with terms:

- a) Disclaiming warranty or limiting liability differently from the terms of sections 15 and 16 of this License; or
- b) Requiring preservation of specified reasonable legal notices or author attributions in that material or in the Appropriate Legal Notices displayed by works containing it; or
- c) Prohibiting misrepresentation of the origin of that material, or requiring that modified versions of such material be marked in reasonable ways as different from the original version; or
- d) Limiting the use for publicity purposes of names of licensors or authors of the material; or
- e) Declining to grant rights under trademark law for use of some trade names, trademarks, or service marks; or
- f) Requiring indemnification of licensors and authors of that material by anyone who conveys the material (or modified versions of it) with contractual assumptions of liability to the recipient, for any liability that these contractual assumptions directly impose on those licensors and authors.

All other non-permissive additional terms are considered "further restrictions" within the meaning of section 10. If the Program as you received it, or any part of it, contains a notice stating that it is governed by this License along with a term that is a further restriction, you may remove that term. If a license document contains a further restriction but permits

relicensing or conveying under this License, you may add to a covered work material governed by the terms of that license document, provided that the further restriction does not survive such relicensing or conveying.

If you add terms to a covered work in accord with this section, you must place, in the relevant source files, a statement of the additional terms that apply to those files, or a notice indicating where to find the applicable terms.

Additional terms, permissive or non-permissive, may be stated in the form of a separately written license, or stated as exceptions; the above requirements apply either way.

8. Termination.

You may not propagate or modify a covered work except as expressly provided under this License. Any attempt otherwise to propagate or modify it is void, and will automatically terminate your rights under this License (including any patent licenses granted under the third paragraph of section 11).

However, if you cease all violation of this License, then your license from a particular copyright holder is reinstated (a) provisionally, unless and until the copyright holder explicitly and finally terminates your license, and (b) permanently, if the copyright holder fails to notify you of the violation by some reasonable means prior to 60 days after the cessation.

Moreover, your license from a particular copyright holder is reinstated permanently if the copyright holder notifies you of the violation by some reasonable means, this is the first time you have received notice of violation of this License (for any work) from that copyright holder, and you cure the violation prior to 30 days after your receipt of the notice.

Termination of your rights under this section does not terminate the licenses of parties who have received copies or rights from you under this License. If your rights have been terminated and not permanently reinstated, you do not qualify to receive new licenses for the same material under section 10.

9. Acceptance Not Required for Having Copies.

You are not required to accept this License in order to receive or run a copy of the Program. Ancillary propagation of a covered work occurring solely as a consequence of using peer-to-peer transmission to receive a copy likewise does not require acceptance. However, nothing other than this License grants you permission to propagate or modify any covered work. These actions infringe copyright if you do not accept this License. Therefore, by modifying or propagating a covered work, you indicate your acceptance of this License to do so.

10. Automatic Licensing of Downstream Recipients.

Each time you convey a covered work, the recipient automatically receives a license from the original licensors, to run, modify and propagate that work, subject to this License. You are not responsible for enforcing compliance by third parties with this License.

An "entity transaction" is a transaction transferring control of an organization, or substantially all assets of one, or subdividing an organization, or merging organizations. If propagation of a covered work results from an entity transaction, each party to that transaction who receives a copy of the work also receives whatever licenses to the work the party's predecessor in interest had or could give under the previous paragraph, plus a right to possession of the Corresponding Source of the work from the predecessor in interest, if the predecessor has it or can get it with reasonable efforts.

You may not impose any further restrictions on the exercise of the rights granted or affirmed under this License. For example, you may not impose a license fee, royalty, or other charge for exercise of rights granted under this License, and you may not initiate litigation (including a cross-claim or counterclaim in a lawsuit) alleging that any patent claim is infringed by making, using, selling, offering for sale, or importing the Program or any portion of it.

11. Patents.

A "contributor" is a copyright holder who authorizes use under this License of the Program or a work on which the Program is based. The work thus licensed is called the contributor's "contributor version".

A contributor's "essential patent claims" are all patent claims owned or controlled by the contributor, whether already acquired or hereafter acquired, that would be infringed by some manner, permitted by this License, of making, using, or selling its contributor version, but do not include claims that would be infringed only as a consequence of further modification of the contributor version. For purposes of this definition, "control" includes the right to grant patent sublicenses in a manner consistent with the requirements of this License.

Each contributor grants you a non-exclusive, worldwide, royalty-free patent license under the contributor's essential patent claims, to make, use, sell, offer for sale, import and otherwise run, modify and propagate the contents of its contributor version.

In the following three paragraphs, a "patent license" is any express agreement or commitment, however denominated, not to enforce a patent (such as an express permission to practice a patent or covenant not to sue for patent infringement). To "grant" such a patent license to a party means to make such an agreement or commitment not to enforce a patent against the party.

If you convey a covered work, knowingly relying on a patent license, and the Corresponding Source of the work is not available for anyone to copy, free of charge and under the terms of this License, through a publicly available network server or other readily accessible means, then you must either (1) cause the Corresponding Source to be so available, or (2) arrange to deprive yourself of the benefit of the patent license for this particular work, or (3) arrange, in a manner consistent with the requirements of this License, to extend the patent license to downstream recipients. "Knowingly relying" means you have actual knowledge that, but for the patent license, your conveying the covered work in a country, or your recipient's use of the covered work in a country, would infringe one or more identifiable patents in that country that you have reason to believe are valid.

If, pursuant to or in connection with a single transaction or arrangement, you convey, or propagate by procuring conveyance of, a covered work, and grant a patent license to some of the parties receiving the covered work authorizing them to use, propagate, modify or convey a specific copy of the covered work, then the patent license you grant is automatically extended to all recipients of the covered work and works based on it.

A patent license is "discriminatory" if it does not include within the scope of its coverage, prohibits the exercise of, or is conditioned on the non-exercise of one or more of the rights that are specifically granted under this License. You may not convey a covered work if you are a party to an arrangement with a third party that is in the business of distributing software, under which you make payment to the third party based on the extent of your activity of conveying the work, and under which the third party grants, to any of the parties who would receive the covered work from you, a discriminatory patent license (a) in connection with copies of the covered work conveyed by you (or copies made from those copies), or (b) primarily for and in connection with specific products or compilations that contain the covered work, unless you entered into that arrangement, or that patent license was granted, prior to 28 March 2007.

Nothing in this License shall be construed as excluding or limiting any implied license or other defenses to infringement that may otherwise be available to you under applicable patent law.

12. No Surrender of Others' Freedom.

If conditions are imposed on you (whether by court order, agreement or otherwise) that contradict the conditions of this License, they do not excuse you from the conditions of this License. If you cannot convey a covered work so as to satisfy simultaneously your obligations under this License and any other pertinent obligations, then as a consequence you may not convey it at all. For example, if you agree to terms that obligate you to collect a royalty for further conveying from those to whom you convey the Program, the only way you could satisfy both those terms and this License would be to refrain entirely from conveying the Program.

13. Use with the GNU Affero General Public License.

Notwithstanding any other provision of this License, you have permission to link or combine any covered work with a work licensed under version 3 of the GNU Affero General Public License into a single combined work, and to convey the resulting work. The terms of this License will continue to apply to the part which is the covered work, but the special requirements of the GNU Affero General Public License, section 13, concerning interaction through a network will apply to the combination as such.

14. Revised Versions of this License.

The Free Software Foundation may publish revised and/or new versions of the GNU General Public License from time to time. Such new versions will be similar in spirit to the present version, but may differ in detail to address new problems or concerns.

Each version is given a distinguishing version number. If the Program specifies that a certain numbered version of the GNU General Public License "or any later version" applies to it, you have the option of following the terms and conditions either of that numbered version or of any later version published by the Free Software Foundation. If the Program does not specify a version number of the GNU General Public License, you may choose any version ever published by the Free Software Foundation.

If the Program specifies that a proxy can decide which future versions of the GNU General Public License can be used, that proxy's public statement of acceptance of a version permanently authorizes you to choose that version for the Program.

Later license versions may give you additional or different permissions. However, no additional obligations are imposed on any author or copyright holder as a result of your choosing to follow a later version.

15. Disclaimer of Warranty.

THERE IS NO WARRANTY FOR THE PROGRAM, TO THE EXTENT PERMITTED BY APPLICABLE LAW. EXCEPT WHEN OTHERWISE STATED IN WRITING THE COPYRIGHT HOLDERS AND/OR OTHER PARTIES PROVIDE THE PROGRAM "AS IS" WITHOUT WARRANTY OF ANY KIND, EITHER EXPRESSED OR IMPLIED, INCLUDING, BUT NOT LIMITED TO, THE IMPLIED WARRANTIES OF MERCHANTABILITY AND FITNESS FOR A PARTICULAR PURPOSE. THE ENTIRE RISK AS TO THE QUALITY AND PERFORMANCE OF THE PROGRAM IS WITH YOU. SHOULD THE PROGRAM PROVE DEFECTIVE, YOU ASSUME THE COST OF ALL NECESSARY SERVICING, REPAIR OR CORRECTION.

16. Limitation of Liability.

IN NO EVENT UNLESS REQUIRED BY APPLICABLE LAW OR AGREED TO IN WRITING WILL ANY COPYRIGHT HOLDER, OR ANY OTHER PARTY WHO MODIFIES AND/OR CONVEYS THE PROGRAM AS PERMITTED ABOVE, BE LIABLE TO YOU FOR DAMAGES, INCLUDING ANY GENERAL, SPECIAL, INCIDENTAL OR CONSEQUENTIAL DAMAGES ARISING OUT OF THE USE OR INABILITY TO USE THE PROGRAM (INCLUDING BUT NOT LIMITED TO LOSS OF DATA OR DATA BEING RENDERED INACCURATE OR LOSSES SUSTAINED BY YOU OR THIRD PARTIES OR A FAILURE OF THE PROGRAM TO OPERATE WITH ANY OTHER PROGRAMS), EVEN IF SUCH HOLDER OR OTHER PARTY HAS BEEN ADVISED OF THE POSSIBILITY OF SUCH DAMAGES.

17. Interpretation of Sections 15 and 16.

If the disclaimer of warranty and limitation of liability provided above cannot be given local legal effect according to their terms, reviewing courts shall apply local law that most closely approximates an absolute waiver of all civil liability in connection with the Program, unless a warranty or assumption of liability accompanies a copy of the Program in return for a fee.

END OF TERMS AND CONDITIONS

How to Apply These Terms to Your New Programs

If you develop a new program, and you want it to be of the greatest possible use to the public, the best way to achieve this is to make it free software which everyone can redistribute and change under these terms.

To do so, attach the following notices to the program. It is safest to attach them to the start of each source file to most effectively state the exclusion of warranty; and each file should have at least the "copyright" line and a pointer to where the full notice is found.

```
<one line to give the program's name and a brief idea of what it does.>  
Copyright (C) <year> <name of author>
```

This program is free software: you can redistribute it and/or modify it under the terms of the GNU General Public License as published by the Free Software Foundation, either version 3 of the License, or (at your option) any later version.

This program is distributed in the hope that it will be useful, but WITHOUT ANY WARRANTY; without even the implied warranty of MERCHANTABILITY or FITNESS FOR A PARTICULAR PURPOSE. See the GNU General Public License for more details.

You should have received a copy of the GNU General Public License along with this program. If not, see <http://www.gnu.org/licenses/>.

Also add information on how to contact you by electronic and paper mail.

If the program does terminal interaction, make it output a short notice like this when it starts in an interactive mode:

```
<program> Copyright (C) <year> <name of author>  
This program comes with ABSOLUTELY NO WARRANTY; for details type `show w'.  
This is free software, and you are welcome to redistribute it under certain conditions; type `show c' for details.
```

The hypothetical commands `show w' and `show c' should show the appropriate parts of the General Public License. Of course, your program's commands might be different; for a GUI interface, you would use an "about box".

You should also get your employer (if you work as a programmer) or school, if any, to sign a "copyright disclaimer" for the program, if necessary.

For more information on this, and how to apply and follow the GNU GPL, see <http://www.gnu.org/licenses/>.

The GNU General Public License does not permit incorporating your program into proprietary programs. If your program is a subroutine library, you may consider it more useful to permit linking proprietary applications with the library. If this is what you want to do, use the GNU Lesser General Public License instead of this License. But first, please read <http://www.gnu.org/philosophy/why-not-lgpl.html>.

-----libtiff-----

Copyright (c) 1988-1997 Sam Leffler
Copyright (c) 1991-1997 Silicon Graphics, Inc.

Permission to use, copy, modify, distribute, and sell this software and its documentation for any purpose is hereby granted without fee, provided that (i) the above copyright notices and this permission notice appear in all copies of the software and related documentation, and (ii) the names of Sam Leffler and Silicon Graphics may not be used in any advertising or publicity relating to the software without the specific, prior written permission of Sam Leffler and Silicon Graphics.

THE SOFTWARE IS PROVIDED "AS-IS" AND WITHOUT WARRANTY OF ANY KIND, EXPRESS, IMPLIED OR OTHERWISE, INCLUDING WITHOUT LIMITATION, ANY WARRANTY OF MERCHANTABILITY OR FITNESS FOR A PARTICULAR PURPOSE.

IN NO EVENT SHALL SAM LEFFLER OR SILICON GRAPHICS BE LIABLE FOR ANY SPECIAL, INCIDENTAL, INDIRECT OR CONSEQUENTIAL DAMAGES OF ANY KIND, OR ANY DAMAGES WHATSOEVER RESULTING FROM LOSS OF USE, DATA OR PROFITS, WHETHER OR NOT ADVISED OF THE POSSIBILITY OF DAMAGE, AND ON ANY THEORY OF LIABILITY, ARISING OUT OF OR IN CONNECTION WITH THE USE OR PERFORMANCE OF THIS SOFTWARE.

-----libjpeg-----

This software is based in part on the work of the Independent JPEG Group.

LICENZA DEL SOFTWARE

SI PREGA DI LEGGERE ATTENTAMENTE LA PRESENTE LICENZA PRIMA DI USARE IL SOFTWARE. CON L'UTILIZZO DEL SOFTWARE SI ACCETTANO I TERMINI DELLA PRESENTE LICENZA.

1. Licenza

L'applicazione, la dimostrazione, il sistema e altro software correlato a questa Licenza, su disco, in memoria di sola lettura o su qualunque altro supporto (il "Software") e la relativa documentazione sono concessi in licenza all'utente da SHARP. L'utente è proprietario del disco sul quale è registrato il Software ma SHARP e/o i concessionari di licenza di SHARP conservano il titolo del Software e la relativa documentazione. La presente Licenza consente all'utente di usare il Software su uno o più computer connessi a una singola stampante e di eseguire una copia del Software in forma leggibile da macchine esclusivamente a scopo di backup. È necessario riprodurre su tale copia le informazioni di copyright di SHARP, le informazioni di copyright dei concessionari di licenza di SHARP e ogni altra legenda proprietaria di SHARP e/o dei suoi concessionari di licenza di che erano presenti sulla copia originale del Software. L'utente può anche trasferire tutti i propri diritti di licenza nel Software, la copia di backup del Software, la relativa documentazione e una copia della presente licenza a un'altra parte, purché l'altra parte legga e accetti i termini e le condizioni della presente Licenza.

2. Limitazioni

Il Software contiene materiale protetto da copyright, segreti commerciali e altro materiale proprietario di proprietà di SHARP e/o dei suoi concessionari di licenza e, per proteggere tale materiale, all'utente non è consentito decompilare, eseguire ingegneria inversa, disassemblare o tradurre in altro modo il Software in un formato comprensibile all'uomo. Non è consentito modificare, trasmettere in rete, affittare, noleggiare, prestare, distribuire o creare lavori derivati basati sul Software completo o parziale. Non è consentito trasmettere elettronicamente il Software da un computer a un altro o attraverso una rete.

3. Termine

La presente licenza resta valida fino al suo termine. L'utente può terminare la presente licenza in qualunque momento distruggendo il Software e la relativa documentazione nonché tutte le sue copie. La presente Licenza verrà terminata immediatamente senza preavviso da SHARP e/o dai concessionari di licenza di SHARP se l'utente non rispetterà una o più delle disposizioni della presente Licenza. Al termine della licenza l'utente dovrà distruggere il Software e la relativa documentazione nonché tutte le sue copie.

4. Leggi sull'esportazione

L'utente accetta e certifica che né il Software né altri dati tecnici ricevuti da SHARP, né un diretto prodotto di questi, verranno esportati al di fuori degli Stati Uniti tranne nel caso in cui ciò sia autorizzato e consentito dalle leggi e dai regolamenti degli Stati Uniti. Se il Software è stato legittimamente ottenuto dall'utente al di fuori degli Stati Uniti, l'utente accetta di non esportare nuovamente il Software né altri dati tecnici ricevuti da SHARP, né un diretto prodotto di questi, tranne nel caso in cui ciò sia autorizzato e consentito dalle leggi e dai regolamenti degli Stati Uniti e dalle leggi e dai regolamenti della giurisdizione in cui è stato ottenuto il Software.

5. Utenti finali governativi

Se si acquista il Software per conto di un'unità o agenzia del Governo degli Stati Uniti, si applicano le seguenti disposizioni. Il Governo accetta quanto segue:

- (i) se il Software viene fornito al Dipartimento della Difesa, il Software viene classificato come "Software Informatico Commerciale" e il Governo acquisisce solo "diritti limitati" sul Software e sulla sua documentazione così come definito nella clausola 252.227-7013 (c)(1) (Ott., 1988) del DFARS (Defense Federal Acquisition Regulation Supplement); e
- (ii) se il Software viene fornito a un'unità o agenzia diversa dal Dipartimento della Difesa, il Software viene classificato come "Commerciale" così come definito nella clausola 48 C.F.R. 2.101 e come "Software Informatico Commerciale" così come definito nella clausola 48 C.F.R. 12.212 e i diritti del Governo sul Software e sulla sua documentazione saranno definiti in base alla clausola 52.227-19 (c)(2) del FAR (Federal Acquisition Regulation) o, in caso della NASA, nella clausola 18-52.227-86 (d) del Supplemento NASA del FAR.

6. Garanzia limitata riguardo i supporti.

SHARP garantisce che i dischetti su cui il Software è stato registrato sono esenti da difetti di materiale e di fabbricazione se impiegati in normali condizioni e per un periodo di novanta (90) giorni dalla data d'acquisto, come attestato da una copia della ricevuta d'acquisto. L'unica responsabilità di SHARP e/o dei suoi licenziatari, nonché il Vostro unico rimedio sarà la sostituzione del dischetto che non soddisfa la garanzia limitata in accordo alla presente clausola n° 6. Il disco sarà sostituito quando verrà restituito a SHARP o a un rappresentante autorizzato SHARP unitamente a una copia della ricevuta d'acquisto. SHARP non avrà responsabilità alcuna per la sostituzione di un dischetto danneggiato per infortunio, per un uso improprio o per un'applicazione erronea.

QUALSIASI GARANZIA IMPLICITA RIGUARDANTE I DISCHETTI, INCLUSE LE GARANZIE IMPLICITE DI COMMERCIALIZZABILITÀ E DI IDONEITÀ PER UNO SCOPO PARTICOLARE, HANNO UNA DURATA LIMITATA A NOVANTA (90) GIORNI A PARTIRE DALLA DATA DI CONSEGNA. QUESTA GARANZIA VI DA SPECIFICI DIRITTI DI NATURA LEGALE E VI CONSENTE DI AVERE ANCHE ALTRI DIRITTI VARIABILI DA GIURISDIZIONE A GIURISDIZIONE.

7. Limitazione di garanzia sul software

L'utente riconosce espressamente e accetta che l'utilizzo del Software è esclusivamente a proprio rischio. Il Software e la relativa documentazione vengono forniti "COSÌ COME SONO" e senza garanzia di alcun tipo e SHARP e i concessionari di licenza di SHARP (ai fini delle disposizioni 6 e 7, SHARP e i concessionari di licenza di SHARP saranno definiti collettivamente "SHARP") NEGA ESPRESSAMENTE OGNI GARANZIA, ESPLICITA O IMPLICITA, INCLUSE, A SCOPO ESEMPLIFICATIVO, LE GARANZIE IMPLICITE DI COMMERCIALIZZABILITÀ E IDONEITÀ PER UNO SPECIFICO SCOPO. SHARP NON GARANTISCE CHE LE FUNZIONI CONTENUTE NEL SOFTWARE SODDISFERANNO I REQUISITI DELL'UTENTE NÉ CHE IL FUNZIONAMENTO DEL SOFTWARE SARÀ ININTERROTTO O PRIVO DI ERRORI, NÉ CHE DIFETTI NEL SOFTWARE VERRANNO CORRETTI. INOLTRE, SHARP NON GARANTISCE NÉ FORNISCE ALCUNA AFFERMAZIONE IN MERITO ALL'UTILIZZO O AI RISULTATI DELL'UTILIZZO DEL SOFTWARE O DELLA RELATIVA DOCUMENTAZIONE IN TERMINI DELLA LORO CORRETTEZZA, PRECISIONE, AFFIDABILITÀ O ALTRO. NESSUNA INFORMAZIONE E NESSUN AVVISO IN FORMA ORALE O SCRITTA FORNITI DA SHARP O DA UN RAPPRESENTANTE AUTORIZZATO DI SHARP RAPPRESENTERANNO UNA GARANZIA O IN ALCUN MODO ESPANDERANNO LA PORTATA DELLA PRESENTE GARANZIA. SE IL SOFTWARE SI RIVELERÀ DIFETTOSO, L'UTENTE (NON SHARP NÉ UN RAPPRESENTANTE AUTORIZZATO DI SHARP) SI ASSUMERÀ L'INTERO COSTO DI OGNI NECESSARIO INTERVENTO DI MANUTENZIONE, RIPARAZIONE O CORREZIONE. ALCUNE GIURISDIZIONI NON CONSENTONO L'ESCLUSIONE DELLE GARANZIE IMPLICITE, PERTANTO L'ESCLUSIONE SOPRACITATA POTREBBE NON ESSERE APPLICABILE ALL'UTENTE.

8. Limitazione di responsabilità

IN NESSUN CASO, INCLUSA NEGLIGENZA, SHARP SARÀ RESPONSABILE PER DANNI INCIDENTALI, SPECIALI O CONSEGUENZIALI RISULTANTI DALL'UTILIZZO O DALL'IMPOSSIBILITÀ DI UTILIZZARE IL SOFTWARE O LA RELATIVA DOCUMENTAZIONE, ANCHE SE SHARP O UN RAPPRESENTANTE AUTORIZZATO DI SHARP SONO STATI AVVISATI DELLA POSSIBILITÀ DI TALI DANNI. ALCUNE GIURISDIZIONI NON CONSENTONO LA LIMITAZIONE O L'ESCLUSIONE DELLA RESPONSABILITÀ PER DANNI INCIDENTALI O CONSEGUENZIALI, PERTANTO LA LIMITAZIONE O L'ESCLUSIONE SOPRACITATA POTREBBE NON ESSERE APPLICABILE ALL'UTENTE.

In nessun caso la responsabilità totale di SHARP nei confronti dell'utente per tutti i danni, le perdite e cause di azione (derivanti dal contratto, illeciti (inclusa negligenza) o cagionati in altro modo) supereranno l'importo pagato dall'utente per il Software.

9. Legge di controllo e clausola salvatoria

Per una parte del Software relativa ad Apple Macintosh e a Microsoft Windows, la presente Licenza sarà retta da e interpretata in conformità con le leggi dello stato della California e di Washington, rispettivamente. Se, per qualunque motivo, un tribunale della giurisdizione competente giudicasse inapplicabili una o più disposizioni della presente Licenza, o parti di esse, tale disposizione della Licenza verrà applicata nella massima misura consentita per realizzare l'intento delle parti e il resto della presente Licenza continuerà ad essere valida a tutti gli effetti.

10. Contratto completo

La presente Licenza costituisce l'intero contratto tra i parti in merito all'utilizzo del Software e alla relativa documentazione e sostituisce tutti i precedenti o contemporanei accordi e contratti, per iscritto od orali, in merito a tale materia. Nessuna correzione o modifica della presente Licenza sarà vincolante se non per iscritto e firmata da un rappresentante debitamente autorizzato di SHARP.

SHARP[®]
SHARP CORPORATION