

# SHARP®

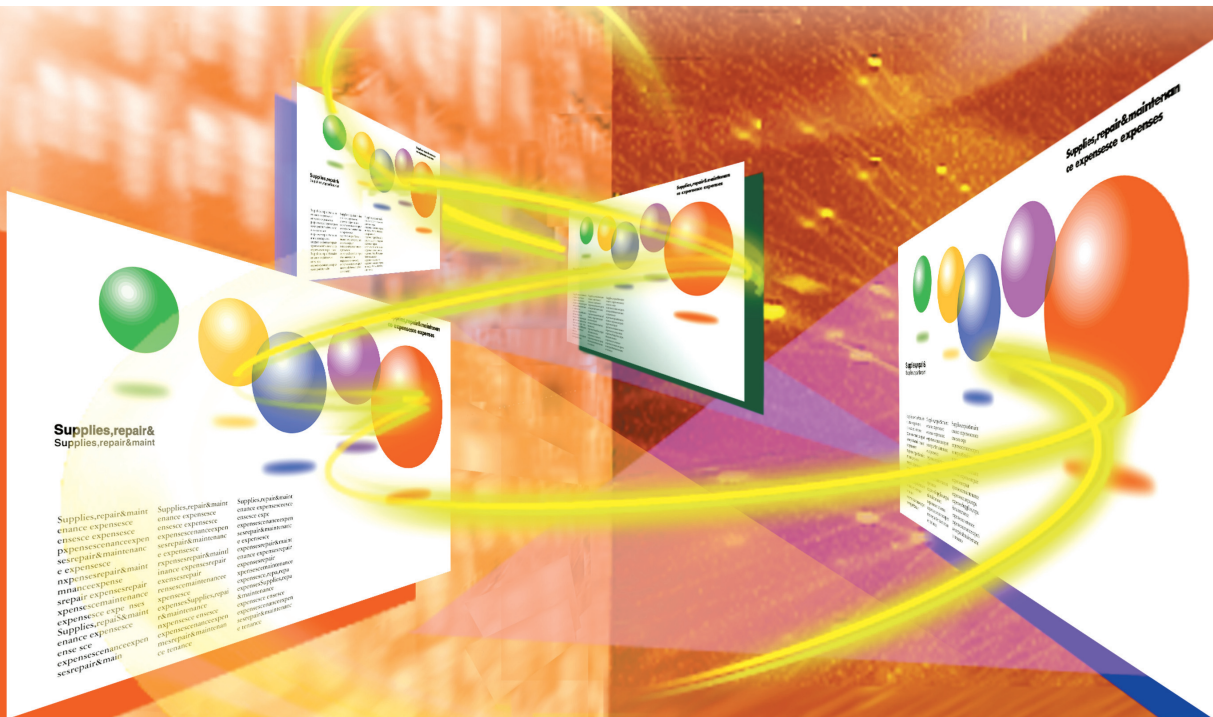

## MANUALE DI ISTRUZIONI

MODELLO

# XG-PH70X

(Con obiettivo zoom standard)

# XG-PH70X-N

(Senza obiettivo)

## PROIETTORE MULTIMEDIALE

### *Conference Series*



Introduzione

Avvio rapido

Installazione

Collegamenti

Funzionamento  
principale

Caratteristiche  
utili

Appendice



## IMPORTANTE

- Per ricevere assistenza in caso di smarrimento o furto del proiettore, annotarne il modello e il numero di serie. Queste informazioni sono riportate sulla base del proiettore.
- Prima di riciclare il materiale di imballaggio, controllare attentamente il contenuto dello scatolone con la lista di “Accessori in dotazione” a pagina 11.

**Modello n.:**

**Serie n.:**

### SPECIAL NOTE FOR USERS IN THE U.K.

The mains lead of this product is fitted with a non-rewireable (moulded) plug incorporating a 13A fuse. Should the fuse need to be replaced, a BSI or ASTA approved BS 1362 fuse marked  or  and of the same rating as above, which is also indicated on the pin face of the plug, must be used.

Always refit the fuse cover after replacing the fuse. Never use the plug without the fuse cover fitted.

In the unlikely event of the socket outlet in your home not being compatible with the plug supplied, cut off the mains plug and fit an appropriate type.

### DANGER:

The fuse from the cut-off plug should be removed and the cut-off plug destroyed immediately and disposed of in a safe manner.

Under no circumstances should the cut-off plug be inserted elsewhere into a 13A socket outlet, as a serious electric shock may occur.

To fit an appropriate plug to the mains lead, follow the instructions below:

### WARNING:

THIS APPARATUS MUST BE EARTHED.

### IMPORTANT:

The wires in this mains lead are coloured in accordance with the following code:

Green-and-yellow : Earth  
Blue : Neutral  
Brown : Live

As the colours of the wires in the mains lead of this apparatus may not correspond with the coloured markings identifying the terminals in your plug proceed as follows:

- The wire which is coloured green-and-yellow must be connected to the terminal in the plug which is marked by the letter E or by the safety earth symbol  or coloured green or green-and-yellow.
- The wire which is coloured blue must be connected to the terminal which is marked with the letter N or coloured black.
- The wire which is coloured brown must be connected to the terminal which is marked with the letter L or coloured red.

IF YOU HAVE ANY DOUBT, CONSULT A QUALIFIED ELECTRICIAN.

The supplied CD-ROM contains operation instructions in English, German, French, Swedish, Spanish, Italian, Dutch, Portuguese, Chinese, Korean and Japanese. Carefully read through the operation instructions before operating the projector.

Die mitgelieferte CD-ROM enthält Bedienungsanleitungen in Englisch, Deutsch, Französisch, Schwedisch, Spanisch, Italienisch, Niederländisch, Portugiesisch, Chinesisch, Koreanisch und Japanisch. Bitte lesen Sie die Bedienungsanleitung vor der Verwendung des Projektors sorgfältig durch.

Le CD-ROM fourni contient les instructions de fonctionnement en anglais, allemand, français, suédois, espagnol, italien, néerlandais, portugais, chinois, coréen et japonais. Veuillez lire attentivement ces instructions avant de faire fonctionner le projecteur.

Den medföljande CD-ROM-skivan innehåller bruksanvisningar på engelska, tyska, franska, svenska, spanska, italienska, holländska, portugisiska, kinesiska, koreanska och japanska. Läs noga igenom bruksanvisningen innan projektorn tas i bruk.

El CD-ROM suministrado contiene instrucciones de operación en inglés, alemán, francés, sueco, español, italiano, holandés, portugués, chino, coreano y japonés. Lea cuidadosamente las instrucciones de operación antes de utilizar el proyector.

Il CD-ROM in dotazione contiene istruzioni per l'uso in inglese, tedesco, francese, svedese, spagnolo, italiano, olandese, portoghese, cinese, coreano e giapponese. Leggere attentamente le istruzioni per l'uso prima di usare il proiettore.

De meegeleverde CD-ROM bevat handleidingen in het Engels, Duits, Frans, Zweeds, Spaans, Italiaans, Nederlands, Portugees, Chinees, Koreaans en Japans. Lees de handleiding zorgvuldig door voor u de projector in gebruik neemt.

O CD-ROM fornecido contém instruções de operação em Inglês, Alemão, Francês, Sueco, Espanhol, Italiano, Holandês, Português, Chinês, Coreano e Japonês. Leia cuidadosamente todas as instruções de operação antes de operar o projetor.

附送之CD-ROM光碟中，有用英文、德文、法文、瑞典文、西班牙文、意大利文、荷蘭文、葡萄牙文、中文、韓國文和日文所寫的使用說明書。在操作本投影機之前，請務必仔細閱讀整本使用說明書。

제공된 CD-ROM에는 영어, 독일어, 프랑스어, 스웨덴어, 스페인어, 이탈리아어, 네덜란드어, 포르투갈어, 중국어, 한국어, 일본어로 작성된 조작 설명서가 수록되어 있습니다. 프로젝터를 조작하기 전에 조작 지침을 상세하게 숙지하십시오.

本機に付属のCD-ROMには、英語・ドイツ語・フランス語・スウェーデン語・スペイン語・イタリア語・オランダ語・ポルトガル語・中国語・韓国語・日本語の取扱説明書が収録されています。本機をご使用の前に、この取扱説明書をよくお読みください。

# Introduzione

ITALIANO

Vi sono due ragioni di rilievo per registrare rapidamente la garanzia del nuovo proiettore SHARP appena acquistato servendosi della CARTOLINA DI REGISTRAZIONE contenuta nella sua confezione.

## 1. GARANZIA

La prima consiste nell'assicurarsi la possibilità di ricevere immediatamente tutti i vantaggi della garanzia su componenti, assistenza e manodopera applicabili all'acquisto effettuato.

## 2. LEGGE SULLA SICUREZZA DEI PRODOTTI PER I CONSUMATORI

La seconda consiste nell'assicurarsi la possibilità di ricevere immediatamente qualunque notifica di sicurezza relativa a controlli, modifiche o ritiri che SHARP sia eventualmente tenuta a fornire ai sensi della legge 1972 sulla sicurezza dei prodotti per i consumatori. LEGGERE ATTENTAMENTE L'IMPORTANTE CLAUSOLA RELATIVA AI "LIMITI DI GARANZIA".

SOLTANTO NEGLI USA

### ATTENZIONE:



Sorgente di luce ad elevata brillantezza. Non fissare lo sguardo sul fascio di luce e non guardarlo direttamente. Prestare particolare attenzione per evitare che i bambini guardino direttamente nella direzione del fascio luminoso.

### ATTENZIONE:

Per ridurre il rischio di incendi o di scosse elettriche, non esporre questo prodotto alla pioggia o all'umidità.

	<b>ATTENZIONE</b> RISCHIO DI SCOSSE ELETTRICHE. NON RIMUOVERE LE VITI, SALVO QUELLE INDICATE PER L'EFFETTUAZIONE DELL'ASSISTENZA DA PARTE DELL'UTENTE.	
<b>ATTENZIONE: PER RIDURRE IL RISCHIO DI SCOSSE ELETTRICHE, NON RIMUOVERE IL COPERCHIO. AD ECCEZIONE DELL' UNITÀ LAMPADA, NESSUN COMPONENTE PUÒ ESSERE SOTTOPOSTO ALL'ASSISTENZA TECNICA DA PARTE DELL'UTENTE. PER L'ASSISTENZA TECNICA, RIVOLGERSI A PERSONALE QUALIFICATO.</b>		



Il simbolo con il fulmine con la punta a freccia all'interno di un triangolo equilatero serve per avvertire l'utente della presenza di "tensione pericolosa" non isolata, all'interno dell'involucro del prodotto; essa risulterà essere di entità sufficiente a dare luogo a rischi di scosse elettriche per le persone.



Il simbolo con il punto esclamativo all'interno di un triangolo equilatero serve per avvertire l'utente della presenza di istruzioni di rilievo per il funzionamento e la manutenzione (l'assistenza tecnica) nella documentazione fornita unitamente al prodotto.

### ATTENZIONE:

In base alle normative FCC, tutte le variazioni o le modifiche non autorizzate apportate alla presente attrezzatura senza l'approvazione esplicita del fabbricante possono annullare la facoltà dell'utente di utilizzare tale attrezzatura.

SOLTANTO NEGLI USA

## NOTA INFORMATIVA

Questo componente è stato sottoposto a vari test che hanno provato la sua conformità con i limiti per i dispositivi digitali della Classe A, giusto la Parte 15 delle norme FCC. Questi limiti sono stati stabiliti per fornire una protezione ragionevole contro interferenze dannose quando il componente viene usato in un ambiente commerciale. Questo componente genera, utilizza e può irradiare l'energia di frequenze radio e, se non viene installato ed usato in conformità con il manuale di istruzioni, può causare interferenze dannose alle comunicazioni radio. L'uso di questo componente in un'area residenziale può causare interferenze dannose e in tal caso, l'utente dovrà correggere queste interferenze a sue spese.

SOLTANTO NEGLI USA

Utilizzare il cavo per computer in dotazione con il dispositivo. Il cavo viene fornito per garantire la conformità del dispositivo con le norme di verifica della Classe A FCC.

SOLTANTO NEGLI USA

### ATTENZIONE:

Questo è un prodotto Classe A. In un ambiente domestico questo prodotto può causare interferenze radio, nel qual caso l'utilizzatore può essere tenuto a prendere provvedimenti adeguati.

## **ATTENZIONE:**

La ventola in questo proiettore continua a funzionare per circa 90 secondi dopo che il proiettore è passato nel modo di attesa. Durante il funzionamento normale, quando l'unità è nel modo di attesa, usare sempre il tasto STANDBY (Attesa) sul proiettore o sul telecomando.

**DURANTE L'USO NORMALE, NON SPEGNERE MAI IL PROIETTORE SCOLLEGANDO IL CAVO DI ALIMENTAZIONE. SE NON SI OSSERVA QUESTA PRECAUZIONE LA DURATA DELLA LAMPADA SARÀ INFERIORE AL PREVISTO.**

## **SMALTIMENTO DEL PRODOTTO**

Questo proiettore utilizza una saldatura a stagno e piombo, e una lampada pressurizzata contenete un piccolo quantitativo di mercurio. Lo smaltimento di questi materiali potrebbe essere regolamentato da norme istituite per la tutela dell'ambiente. Per informazioni sullo smaltimento o sul riciclaggio, rivolgersi alle autorità locali o, se negli Stati Uniti, all'Associazione delle industrie elettroniche, sul sito [www.eiae.org](http://www.eiae.org).

## **Attenzione nella sostituzione della lampada**

Vedere "Sostituzione della lampada", alla pagina **96**.

Questo proiettore SHARP utilizza un chip DLP®. Questo pannello altamente sofisticato contiene 786.432 microspecchi pixel. Come con tutti i componenti elettronici ad alta tecnologia, ad esempio televisori a grande schermo, sistemi video e videocamere, c'è una certa tolleranza accettabile per la conformità del componente. L'unità ha alcuni pixel inattivi all'interno del livello di tolleranza accettabile che può causare dei punti non attivi nell'immagine. Questo non influisce sulla qualità dell'immagine o sulla durata dell'unità stessa.

- DLP® e il logo DLP sono marchi registrati della Texas Instruments.
- Microsoft® e Windows® sono marchi depositati della Microsoft Corporation, negli Stati Uniti e/o in altre nazioni.
- PC/AT è un marchio depositato della International Business Machines Corporation negli Stati Uniti.
- Adobe® Reader® è un marchio della Adobe Systems Incorporated.
- Macintosh® è un marchio depositato della Apple Computer, Inc. negli Stati Uniti e/o altre nazioni.
- Tutti gli altri nomi di società o prodotti sono marchi o marchi depositati delle compagnie proprietarie.
- Alcuni chip IC in questo prodotto includono delle informazioni riservate e/o segreti industriali della Texas Instruments. Per questo motivo è vietato copiare, modificare, adattare, tradurre, distribuire, invertire l'ingegneria, assemblare o smontare i contenuti delle stesse.

Responsabile rappresentativo autorizzato per il mercato comunitario dell'Unione europea

SHARP ELECTRONICS (Europe) GmbH  
Sonninstraße 3, D-20097 Hamburg

SOLTANTO UE



# Istruzioni per la consultazione del presente manuale di istruzioni

- Nel presente manuale di istruzioni, le illustrazioni e le immagini visualizzate su schermo sono state semplificate per facilitare la spiegazione. Potrebbero pertanto differire da ciò che viene effettivamente visualizzato sul display.

### Uso dello schermo menu

È possibile utilizzare il menu per eseguire due funzioni: la regolazione e l'impostazione. (Per impostare le voci del menu, vedere le pagine 58 e 59.)

Tasti utilizzati in questa operazione

Tasti utilizzati in questa operazione

---

### Selezioni del menu (Regolazioni)

**Esempio: Regolazione della "Luminos."**

- La stessa operazione può essere eseguita utilizzando i tasti sul proiettore.

**1** Premere

- Appare sul display lo schermo del menu "Immagine" per il modo d'ingresso selezionato.

**2** Premere **o** **per visualizzare le altre voci di menu.**

- Sono previste le seguenti otto voci di menu.

Voci di menu	
	Immagine
	IRIS
	Sinc.fine
	Audio
	Opticon
	Opticon
	Lingua
	Status

**Nota**

- Il menu "Sinc.fine" non è disponibile per INGRESSO 4 o 5.

**Esempio: Menu dello schermo "Immagine" per il modo INGRESSO 1 (RGB)**

Display visualizzato sullo schermo

**Informazioni** ..... Indica le precauzioni da osservare durante l'utilizzo del proiettore.

**Nota** ..... Indica ulteriori informazioni per impostare e utilizzare il proiettore.

## Per la consultazione successiva

Manutenzione

➔ **Pagina 93**

Localizzazione dei guasti

➔ **Pagine 102 e 103**

Indice analitico

➔ **Pagina 107**

① - 3

## Preparazione

### Introduzione

---

<b>Istruzioni per la consultazione del presente manuale di istruzioni .....</b>	<b>3</b>
<b>Indice .....</b>	<b>4</b>
<b>Per accedere ai manuali di istruzioni nel formato PDF .....</b>	<b>7</b>
<b>NORME DI SICUREZZA IMPORTANTI .....</b>	<b>8</b>
<b>Accessori .....</b>	<b>11</b>
<b>Nomi di parti e funzioni .....</b>	<b>13</b>
<b>Uso del telecomando .....</b>	<b>17</b>
Campo disponibile .....	17
Installazione delle batterie .....	17
Utilizzo del telecomando con cavo segnale .....	18
Attivazione del modo telecomando .....	18
Uso del telecomando come mouse wireless per computer .....	19

### Avvio rapido

---

<b>Avvio rapido .....</b>	<b>20</b>
---------------------------	-----------

### Installazione

---

<b>Impostazione del proiettore .....</b>	<b>22</b>
Impostazione del proiettore .....	22
Proiezione di un'immagine capovolta .....	23

### Collegamenti

---

<b>Collegamenti .....</b>	<b>24</b>
Terminali di ingresso/uscita (INPUT/OUTPUT) e apparecchiature collegabili principali .....	24
<b>Esempi di cavi di collegamento .....</b>	<b>25</b>
<b>Collegamento al computer .....</b>	<b>27</b>
Collegamento con cavo RGB .....	27
Collegamento con cavo 5 BNC verso D-sub a 15 pin .....	28
Collegamento con cavo digitale DVI .....	29
<b>Collegamento a un apparecchio video .....</b>	<b>30</b>
Collegamento a componenti video dotati di terminale d'uscita HDMI mediante cavo DVI-HDMI .....	30
Collegamento a componenti video dotati di terminale d'uscita DVI mediante cavo digitale DVI .....	31
Collegamento a componenti video RGB mediante cavo RGB 5 RCA .....	32
Collegamento a componenti video con terminali d'uscita componente .....	33
Collegamento mediante cavo S-video o cavo video composito .....	34
<b>Controllo del proiettore tramite un computer .....</b>	<b>35</b>
<b>Collegamento al monitor con il terminale di ingresso RGB .....</b>	<b>36</b>
<b>Collegamento all'amplificatore o altra apparecchiatura audio .....</b>	<b>36</b>

# Utilizzo

## Funzionamento principale

<b>Accensione e spegnimento del proiettore... 37</b>	Regolazione del volume ..... 46
<b>Proiezione dell'immagine ..... 38</b>	Disattivazione temporanea dell'audio ..... 46
Spostamento dell'obiettivo ..... 38	Visualizzazione di una parte ingrandita dell'immagine ..... 46
Uso dei piedini di regolazione ..... 39	Per fermare un'immagine mobile ..... 47
Regolazione della messa a fuoco ..... 40	Selezione del modo Immagine ..... 47
Regolazione della dimensione dell'immagine proiettata ..... 40	Modo di visualizzazione delle immagini ..... 48
Correzione della deformazione trapezoidale .... 41	Visualizzazione dello schermo nero ..... 50
Selezione del modo d'ingresso ..... 45	Visualizzazione e impostazione del timer di interruzione ..... 50

## Caratteristiche utili

<b>Voci del menu ..... 51</b>	<b>Utilizzo del menu "Opzioni (1)" ..... 74</b>
<b>Uso dello schermo menu ..... 56</b>	Visualizzazione di immagini doppie (Immag. nell'imm.) ..... 74
Selezioni del menu (Regolazioni) ..... 56	Impostazione del modo Ridimensionamento .... 74
Selezioni del menu (Impostazioni) ..... 58	Spostamento dell'immagine proiettata in senso verticale (Spostamento digitale) ..... 75
<b>Regolazione dell'immagine (menu "Immagine") .. 60</b>	Impostazione del display visualizzato sullo schermo ..... 75
Selezione del modo Immagine ..... 60	Impostazione del sistema video ..... 76
Regolazione dell'immagine ..... 60	Cattura di immagini proiettate ..... 76
Regolazione della temperatura dei colori ..... 61	Selezione di un'immagine di sfondo ..... 77
Evidenziazione del contrasto ..... 61	Selezione di un'immagine d'avvio ..... 77
Selezione del modo progressivo ..... 62	Modo eco ..... 78
Riduzione delle interferenze nell'immagine (DNR) .. 62	Rilevamento automatico dei segnali d'ingresso ..... 78
Impostazioni del tipo di segnale ..... 63	Funzione di spegnimento automatico ..... 79
<b>Sistema di gestione colori (menu "C. M. S.") ... 64</b>	Funzione Chiusura sistema ..... 79
Selezione del modo di riproduzione colori ..... 64	<b>Set di funzioni di aiuto nell'impostazione (menu "Opzioni (2)") ..... 82</b>
Selezione del colore target ..... 64	Impostazione di una password ..... 82
Impostazione della luminosità del colore target ..... 65	Controllo dello stato di durata della lampada ... 83
Impostazione del valore cromatico del colore target ..... 65	Impostazione del Modo lampada ..... 83
Impostazione della tonalità di colore del colore target ..... 66	Capovolgimento/Inversione delle immagini proiettate ... 84
Ripristino delle impostazioni dei colori definite dagli utenti ..... 66	Controllo di proiettori multipli con il solo telecomando ..... 84
Presentazione delle impostazioni di tutti i colori .. 67	Scorciatoia per eseguire impostazioni del modo accoppiato ..... 85
<b>Regolazioni delle immagini del computer (menu "Sinc.fine") ..... 68</b>	Bloccaggio dei tasti operativi nel proiettore ..... 85
Regolazione delle immagini del computer ..... 68	Omissione delle selezioni d'ingresso non utilizzate .. 86
Salvataggio delle regolazioni ..... 68	Selezione del modo ventola ..... 86
Selezione delle impostazioni di regolazione ..... 69	Funzione Alim. dir. attiv ..... 87
Impostazioni del Modo Speciale ..... 69	Selezione della velocità di trasmissione (RS-232C) .. 87
Controllo del segnale di ingresso ..... 70	Impostazioni del monitor in uscita ..... 88
Regolazione Sinc.auto. .... 70	Impostazioni LAN/RS232C ..... 88
Funzione di visualizzazione Sinc. auto. .... 71	Impostazione cliente DHCP ..... 89
<b>Regolazione dell'audio (menu "Audio") .... 72</b>	Impostazione TCP/IP ..... 89
Regolazione dell'audio ..... 72	Modalità servizio ..... 90
Impostazione del tipo di uscita audio ..... 72	Ritorno alle impostazioni default ..... 91
Impostazione dell'altoparlante ..... 73	<b>Utilizzo di altri menu ("Lingua" e "Status") .. 92</b>
	Selezione della lingua visualizzata sullo schermo .. 92
	Panoramica di tutte le impostazioni dei menu .. 92

## Riferimento

### Appendice

---

<b>Manutenzione .....</b>	<b>93</b>	<b>Scheda di compatibilità del computer .....</b>	<b>100</b>
<b>Indicatori manutenzione .....</b>	<b>94</b>	<b>Localizzazione dei guasti .....</b>	<b>102</b>
<b>Informazioni sulla lampada .....</b>	<b>96</b>	<b>Per l'assistenza SHARP .....</b>	<b>104</b>
Lampada .....	96	<b>Specifiche .....</b>	<b>105</b>
Precauzioni relative alla lampada .....	96	<b>Glossario .....</b>	<b>106</b>
Sostituzione della lampada .....	96	<b>Indice analitico .....</b>	<b>107</b>
Rimozione ed installazione dell'unità lampada ..	97		
Ripristino del timer della lampada .....	99		

*Gli obiettivi opzionali sono descritti a pagina 12. Dotarsi dell'obiettivo indicato per l'uso previsto.*

# Per accedere ai manuali di istruzioni nel formato PDF

Nel CD-ROM sono disponibili i manuali di istruzioni in formato PDF in più lingue, in modo da poter utilizzare il proiettore anche senza questo manuale. Per usare questi manuali, bisogna installare Adobe® Reader® nel computer (Windows® o Macintosh®).

Scaricate Adobe® Reader® da Internet (<http://www.adobe.com>).

## Accesso ai manuali PDF

### Per Windows®:

- ① Inserire il CD-ROM nel drive CD-ROM.
- ② Cliccare due volte sull'icona "Risorse del computer".
- ③ Cliccare due volte sul drive "CD-ROM".
- ④ **Quando volete vedere il manuale di istruzioni**
  - 1) Cliccare due volte sulla cartella "MANUALS".
  - 2) Cliccare due volte sulla lingua (nome della cartella) da visualizzare.
  - 3) Cliccare due volte sul file pdf "PH70\_" per accedere al manuale proiettore.

### **Quando volete vedere la guida di impostazione**

- 1) Cliccare due volte sulla cartella "SETUP".
- 2) Cliccare due volte sulla lingua (nome della cartella) da visualizzare.
- 3) Cliccare due volte il file pdf "S\_PH7\_" per accedere alla guida di impostazione.

### Per Macintosh®:

- ① Inserire il CD-ROM nel drive CD-ROM.
- ② Cliccare due volte sull'icona "CD-ROM".
- ③ **Quando volete vedere il manuale di istruzioni**
  - 1) Cliccare due volte sulla cartella "MANUALS".
  - 2) Cliccare due volte sulla lingua (nome della cartella) da visualizzare.
  - 3) Cliccare due volte sul file pdf "PH70\_" per accedere al manuale proiettore.

### **Quando volete vedere la guida di impostazione**

- 1) Cliccare due volte sulla cartella "SETUP".
- 2) Cliccare due volte sulla lingua (nome della cartella) da visualizzare.
- 3) Cliccare due volte il file pdf "S\_PH7\_" per accedere alla guida di impostazione.

### **Informazioni**

- Se il file PDF desiderato non si apre quando cliccate due volte con il mouse, avviare Adobe® Reader®, poi specificare il file desiderato usando il menu "File", "Apri".

## GUIDA DI IMPOSTAZIONE

Per ulteriori dettagli, far riferimento alla "GUIDA DI IMPOSTAZIONE" contenuta nel CD-ROM in dotazione.

Impostazione dello schermo .....	2
Formato dello schermo e distanza di proiezione .....	3
Assegnazioni dei pin di collegamento .....	10
RS-232C Caratteristiche tecniche e impostazioni del comando .....	12
Realizzazione dell'ambiente di rete del proiettore .....	17
Controllo del proiettore tramite rete LAN ....	23

Impostazione del proiettore usando RS-232C o Telnet .....	28
Controllo del proiettore utilizzando RS-232C o Telnet .....	31
Proiezione abbinata .....	38
Proiezione su parete video .....	41
Ripristino del timer della lampada del proiettore attraverso la rete LAN .....	50
Localizzazione dei guasti .....	52
Dimensioni .....	55



# NORME DI SICUREZZA IMPORTANTI

## **ATTENZIONE:** Leggete queste istruzioni prima di usare il prodotto e poi conservate le istruzioni per ogni riferimento futuro.

L'energia elettrica può effettuare molte funzioni utili. Questo prodotto è stato creato per assicurare la vostra sicurezza personale. MA L'USO ERRATO PUO' CAUSARE POTENZIALI SCOSSE ELETTRICHE O RISCHI DI INCENDI. Per non disabilitare le protezioni incorporate in questo prodotto, osservate le seguenti regole principali per l'installazione, l'uso e il lavoro di servizio.

### **1. Leggere le istruzioni**

Prima di utilizzare il prodotto, occorre leggere tutte le istruzioni di sicurezza e di funzionamento.

### **2. Conservare le istruzioni**

Occorre conservare le istruzioni di sicurezza e di funzionamento per potervi fare riferimento in futuro.

### **3. Rispettare le avvertenze**

Occorre seguire scrupolosamente tutte le avvertenze presenti sul prodotto e nelle istruzioni per il funzionamento.

### **4. Seguire le istruzioni**

Occorre seguire tutte le istruzioni per l'uso e per il funzionamento.

### **5. Pulizia**

Prima di effettuare la pulizia, scollegare il prodotto dalla presa di corrente. Per la pulizia, non usare detergenti liquidi o aerosol. Usare un panno umido.

### **6. Accessori**

Non utilizzare accessori non consigliati dal fabbricante del prodotto poiché essi possono causare pericoli.

### **7. Acqua e umidità**

Non utilizzare il prodotto in prossimità di acqua, ad esempio presso una vasca da bagno, un lavabo, un lavandino o un lavatoio, in cantine umide, presso una piscina e così via.

### **8. Collocazione**

Non collocare il prodotto su carrelli, supporti, cavalletti, staffe o tavoli instabili. Il prodotto potrebbe cadere causando gravi lesioni a bambini o adulti e danneggiandosi gravemente. Utilizzare esclusivamente carrelli, supporti, cavalletti, staffe o tavoli consigliati dal fabbricante o venduti unitamente al prodotto. Il prodotto deve sempre essere installato seguendo le istruzioni del fabbricante e utilizzando accessori di montaggio consigliati da quest'ultimo.

### **9. Trasporto**

La combinazione di prodotto e carrello deve essere spostata con attenzione. Le fermate brusche, l'applicazione di una forza eccessiva e gli spostamenti su superfici accidentate possono provocare il ribaltamento del prodotto e del carrello.



### **10. Ventilazione**

L'involucro è dotato di fessure e aperture di ventilazione volte a garantire un funzionamento affidabile del prodotto e a proteggerlo dal surriscaldamento. Non coprire o ostruire le aperture collocando il prodotto su letti, divani, tappeti o altre superfici simili. Il prodotto non deve essere collocato in strutture incassate come librerie o rastrelliere, a meno che non venga fornita una ventilazione adeguata o che siano comunque rispettate rigorosamente le istruzioni del fabbricante.

### **11. Sorgenti di alimentazione**

Questo prodotto deve essere alimentato esclusivamente da sorgenti di alimentazione del tipo indicato sull'etichetta di identificazione. Se non si è sicuri del tipo di alimentazione disponibile, rivolgersi al rivenditore del prodotto o all'azienda elettrica locale. Per i prodotti progettati per funzionare a batterie o con alimentazione di altro genere, fare riferimento alle istruzioni per il funzionamento.

### **12. Messa a terra o polarità**

Questo prodotto è stato dotato di uno dei seguenti tipi di spine. Se la spina non dovesse entrare nella presa murale, rivolgetevi ad un elettricista.

Non modificate la spina togliendo la spina di messa a terra.

a. Spina a due cavi (principale).

b. Spina a tre cavi (principale) con un terminale di messa a terra.

Questa spina entra solo nelle prese murali con messa a terra.

### **13. Protezione del cavo di alimentazione**

Il percorso dei cavi di alimentazione deve essere scelto in modo che sia improbabile calpestarli o schiacciarli collocando oggetti sopra o contro di essi; occorre prestare particolare attenzione ai cavi in corrispondenza delle spine, delle prese multiple e dei punti di uscita dal prodotto.

### **14. Fulmini**

Per una maggiore protezione del prodotto durante i temporali, o nei periodi in cui esso non è sotto sorveglianza o rimane inutilizzato a lungo, scollegarlo dalla presa di rete e staccare il cavo di alimentazione. Ciò previene eventuali danni al prodotto dovuti a fulmini e a sbalzi della tensione di alimentazione.

### **15. Sovraccarico**

Non sovraccaricare le prese di corrente, le prolunghe o le prese multiple integrate, poiché ciò può causare rischi di incendi o scosse elettriche.

### **16. Penetrazione di oggetti e liquidi**

Non spingere oggetti di alcun tipo all'interno del prodotto attraverso le aperture, poiché essi possono venire a contatto con punti in cui è presente una tensione pericolosa o mettere in corto circuito componenti che possono dare luogo a incendi o scosse elettriche. Non versare sul prodotto liquidi di alcun genere.

### **17. Assistenza tecnica**

Non tentare di effettuare personalmente interventi di assistenza tecnica sul prodotto, poiché l'apertura o la rimozione dei coperchi può comportare l'esposizione a tensioni pericolose o ad altri pericoli. Rivolgersi esclusivamente a personale qualificato.

### **18. Problemi che richiedono assistenza tecnica**

Qualora si verificano le seguenti condizioni, scollegare il prodotto dalla presa di corrente e rivolgersi a personale qualificato per l'assistenza tecnica:

- a. se il cavo o la spina di alimentazione sono danneggiati.
- b. se nel prodotto sono penetrati liquidi o corpi estranei.
- c. se il prodotto è stato esposto alla pioggia o all'acqua.
- d. se il prodotto non funziona in modo normale quando si seguono le istruzioni per il funzionamento. Regolate esclusivamente i comandi descritti nelle istruzioni per il funzionamento, poiché una regolazione errata di altri comandi può provocare danni e comporta spesso lunghi interventi dei tecnici qualificati per ripristinare il funzionamento normale del prodotto.
- e. se il prodotto è caduto o è stato danneggiato in qualunque modo.
- f. se il prodotto presenta chiare variazioni delle prestazioni.

### **19. Ricambi**

Accertarsi che i tecnici che effettuano gli interventi di assistenza tecnica utilizzino i ricambi specificati dal fabbricante o ricambi con caratteristiche identiche a quelle dei componenti originali. L'uso di pezzi di ricambio impropri può causare incendi, scosse elettriche o altri pericoli.

### **20. Controlli per la sicurezza**

Al termine di qualsiasi intervento di assistenza tecnica o di riparazione di questo prodotto, richiedere al tecnico addetto all'assistenza di effettuare i controlli per la sicurezza per verificare che il prodotto sia in condizioni di funzionamento adeguate.

### **21. Montaggio a parete o a soffitto**

Questo prodotto va montato a parete o a soffitto nel modo raccomandato dal fabbricante.

### **22. Calore**

Questo prodotto deve essere collocato lontano da sorgenti di calore come radiatori, riscaldatori, fornelli o altri prodotti (compresi gli amplificatori) che dissipano calore.

## Assicurarsi di leggere le seguenti norme di sicurezza prima di impostare il proiettore.

### Precauzioni riguardanti l'unità lampada

- Se si rompe la lampada si possono verificare dei danni causati dai frammenti di vetro. In caso si dovesse rompere la lampada, rivolgetevi al più vicino rivenditore autorizzato dalla Sharp o al centro di servizio per una sostituzione. Fate riferimento alla sezione "Sostituzione della lampada" alla pagina 96.

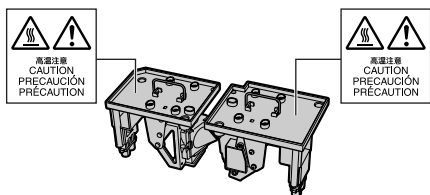

### Precauzioni riguardanti l'impostazione del proiettore

- Per limitare i lavori di servizio e per mantenere un'alta qualità dell'immagine, la SHARP raccomanda di installare questo proiettore in un'area priva di umidità, polvere e fumo di sigarette. Quando il proiettore viene esposto a tali condizioni ambientali, bisogna ripulire le valvole e gli obiettivi più spesso. Se il proiettore viene pulito regolarmente, l'uso dello stesso in tali ambienti non riduce la durata operativa generale dell'unità. La pulizia interna va eseguita solo da un rivenditore autorizzato dalla Sharp o un centro di servizio.

### Non installate il proiettore in luoghi dove potrebbe essere esposto alla luce diretta del sole o ad una forte illuminazione.

- Posizionare lo schermo in modo tale che non sia esposto alla luce diretta del sole o esposto a fonti di illuminazione. Se la luce dovesse colpire lo schermo direttamente, i colori saranno sbiaditi e sarà difficile vedere le immagini correttamente. Chiudete le tende e diminuite le luci se dovete installare lo schermo in una stanza assoluta o illuminata.

### Il proiettore può essere inclinato in modo sicuro ad un angolo massimo di 9 gradi.

- Il posizionamento deve avvenire entro 9 gradi rispetto alla posizione orizzontale. Per applicazioni che richiedono un angolo d'inclinazione superiore a 9 gradi, rivolgersi al rivenditore Sharp di zona.

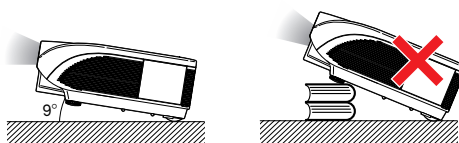

### Quando si utilizza il proiettore in zone di altitudine elevata, ad esempio in montagna (a un'altitudine di circa 1.500 metri (4.900 piedi) o superiore)

- Quando si utilizza il proiettore in zone di altitudine elevata in cui l'aria è rarefatta, impostare la "Modalità ventola" su "Alta". In caso contrario è possibile che si riduca la durata del sistema ottico.

### Avvertenza relativa al collocamento del proiettore in posizione sopraelevata

- Quando si colloca il proiettore in una posizione sopraelevata, adoperarsi per fissarlo adeguatamente onde evitare che cada addosso a qualcuno, ferendolo.

### Non esponete il proiettore ad urti violenti e/o vibrazioni.

- Fare attenzione all'obiettivo per non colpire o danneggiare la superficie dell'obiettivo.

### Riposatevi gli occhi ogni tanto.

- Se fissate lo schermo per delle ore vi stancherete gli occhi. Assicuratevi di riposare gli occhi ogni tanto.

### Evitare luoghi con temperature estreme.

- La temperatura operativa del proiettore va da 41°F a 104°F (da +5°C a +40°C).
- La temperatura di immagazzinaggio del proiettore va da -4°F a 140°F (da -20°C a +60°C).

### Non bloccate le valvole di aspirazione e scarico.

- Lasciate uno spazio di almeno 11<sup>13</sup>/<sub>16</sub> pollici (30 cm) tra la valvola di scarico e la parete o un'altra superficie.
- Assicuratevi che non siano bloccate la valvola di aspirazione e la valvola di scarico.
- Se la ventola di raffreddamento è bloccata, scatta un circuito di protezione che mette automaticamente il proiettore nel modo di attesa. Questo non è segno di malfunzionamento. (Vedere pagine 94 e 95.) Rimuovete il cavo di alimentazione del proiettore dalla presa murale ed attendere almeno 10 minuti. Posizionate il proiettore in una posizione dove le valvole di aspirazione e scarico non sono bloccate, ricollegate il cavo di alimentazione ed accendete il proiettore. Il proiettore ritorna alla condizione operativa normale.

### Precauzioni riguardanti l'uso del proiettore

- Quando si usa il proiettore, assicurarsi di non esporlo a urti violenti e/o vibrazioni, dato che ciò potrebbe danneggiarlo. Prestare particolare cura agli obiettivi. Se si prevede di non usare il proiettore per un lungo periodo, assicurarsi di scollegare il cavo di alimentazione dalla presa murale e di scollegare eventuali cavi connessi alla stessa.
- Non toccare gli obiettivi quando il proiettore è in uso.
- Al momento di riporre il proiettore, assicurarsi di fissare il tappo per obiettivo allo stesso. (Vedere pagina 13.)
- Non esporre la borsa a tracolla o il proiettore alla luce diretta o a fonti di calore. La borsa a tracolla o il proiettore potrebbero cambiare colore o deformarsi.

### Altri componenti collegati

- Quando collegate un computer o un altro componente Audio/Video al proiettore, fate i collegamenti DOPO aver scollegato il cavo di alimentazione del proiettore dalla presa a muro CA e aver spento il componente da collegare.
- Leggete il manuale di istruzioni del proiettore e del componente da collegare per ulteriori informazioni su come effettuare i collegamenti.

### Utilizzo del proiettore in altre nazioni

- Il voltaggio di alimentazione e la forma della spina possono variare secondo la regione e la nazione in cui usate il proiettore. Quando usate il proiettore oltremare, assicuratevi di usare il cavo di alimentazione appropriato per la nazione in cui vi trovate.

### Funzione monitoraggio temperatura

- Se inizia il surriscaldamento del proiettore per via dei problemi di impostazione o per il bloccaggio delle valvole dell'aria,  e  si illuminano nell'angolo inferiore sinistro dell'immagine. Se continua ad aumentare la temperatura, la lampada si spegne, l'indicatore avvertimento temperatura lampeggia sul proiettore e, dopo un periodo di raffreddamento di 90 secondi, il proiettore passa nel modo di attesa. Fate riferimento alla sezione "Indicatori manutenzione" alla pagina 94 per ulteriori informazioni.



### Informazioni

- La ventola di raffreddamento regola la temperatura interna e le prestazioni sono controllate automaticamente. Il suono del ventilatore può cambiare durante il funzionamento del proiettore per via dei cambiamenti della velocità del ventilatore. Questo non è segno di malfunzionamento.
- La ventola di raffreddamento rimane in funzione per un certo tempo dopo aver scollegato il cavo di alimentazione dalla presa. Prima di riporre il proiettore nella custodia, accertarsi che la ventola si sia fermata.

### Montaggio di obiettivi opzionali

- Per il montaggio di obiettivi opzionali rivolgersi a personale qualificato.

## Accessori in dotazione



Telecomando  
9NK5041808700



Due batterie R-6  
(formato "AA" size, UM/SUM-3, HP-7 o simili)

### Cavo di alimentazione\*

(1)

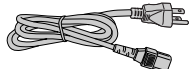

Per gli Usa, il Canada, ecc.  
(6' (1,8 m))  
9NK3090204900

(2)

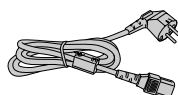

Per l'Europa tranne il  
Regno Unito  
(6' (1,8 m))  
9NK3090152700

(3)

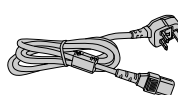

Per il Regno Unito,  
Hong Kong e Singapore  
(6' (1,8 m))  
9NK3090152900

(4)

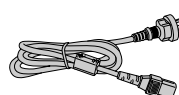

Per l'Australia, Nuova  
Zelanda e Oceania  
(6' (1,8 m))  
9NK3090152600

\* Usate un cavo di alimentazione corrispondente alla presa murale della vostra nazione.

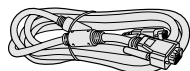

Cavo RGB  
(10' (3,0 m))  
9NK3080431000

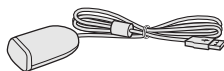

Ricevitore mouse remoto  
(5'3" (1,6 m))  
9NK3790197000

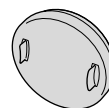

Tappo per obiettivo zoom standard  
(Fornito solo con XG-PH70X)  
9NK3797200400

CD-ROM  
manuale proiettore e  
documentazione tecnica  
9NK3534022800

Manuale di istruzioni  
(questo manuale)  
9NK5010057700

## Accessori opzionali

### ■ Cavo

Cavo 3 RCA verso D-sub a 15 pin (10' (3,0 m)) AN-C3CP2

### ■ Lampada

Unità lampada 1 AN-PH7LP1  
Unità lampada 2 AN-PH7LP2

### Nota

- A seconda della regione, alcuni accessori opzionali potrebbero non essere disponibili. Rivolgetevi al vostro rivenditore autorizzato della Sharp o ad un centro di servizio.

## Obiettivi opzionali

■ Obiettivo		Distanza di proiezione per schermo 100"
Obiettivo grande fisso (× 0,8)	AN-PH10EX	5'4" (1,6 m)
Obiettivo zoom grande (× 1,5 – 1,8)	AN-PH20EZ	10' – 12' (3,0 m – 3,7 m)
Obiettivo zoom standard (× 1,8 – 2,2) (con XG-PH70X)	AN-PH31EZ	12' – 14'8" (3,7 m – 4,5 m)
Obiettivo tele-zoom (× 2,25 – 3,00)	AN-PH40EZ	15' – 20' (4,6 m – 6,1 m)
Obiettivo tele-zoom (× 3,0 – 4,5)	AN-PH50EZ	20' – 30' (6,1 m – 9,1 m)
Obiettivo tele-zoom (× 4,5 – 7,0)	AN-PH60EZ	30' – 46'8" (9,1 m – 14,2 m)

Il modello XG-PH70X-N non è dotato di obiettivo. Il modello XG-PH70X è dotato di obiettivo zoom standard.

Sharp offre anche obiettivi opzionali per applicazioni professionali. Rivolgersi al più vicino rivenditore autorizzato Sharp per informazioni sui vari tipi di obiettivo. (In caso di utilizzo di obiettivo, consultare il relativo manuale d'istruzioni.) Per il montaggio di obiettivi opzionali rivolgersi sempre a personale qualificato.

## Distanza di proiezione

Il seguente grafico è per uno schermo da 100 pollici (254 cm) con modalità normale 4:3.

### Schermo

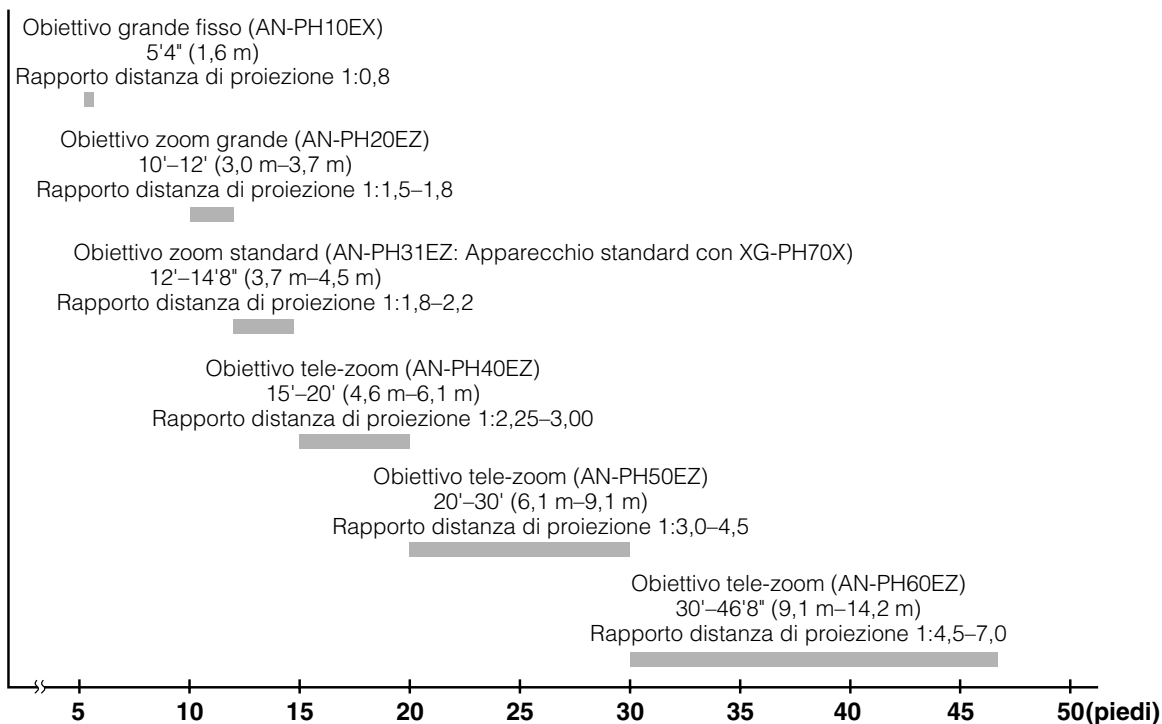



# Nomi di parti e funzioni

I numeri in **[ ]** si riferiscono alle pagine principali di questo manuale di istruzioni, dove vengono spiegati gli argomenti.

## Proiettore

### Vista superiore

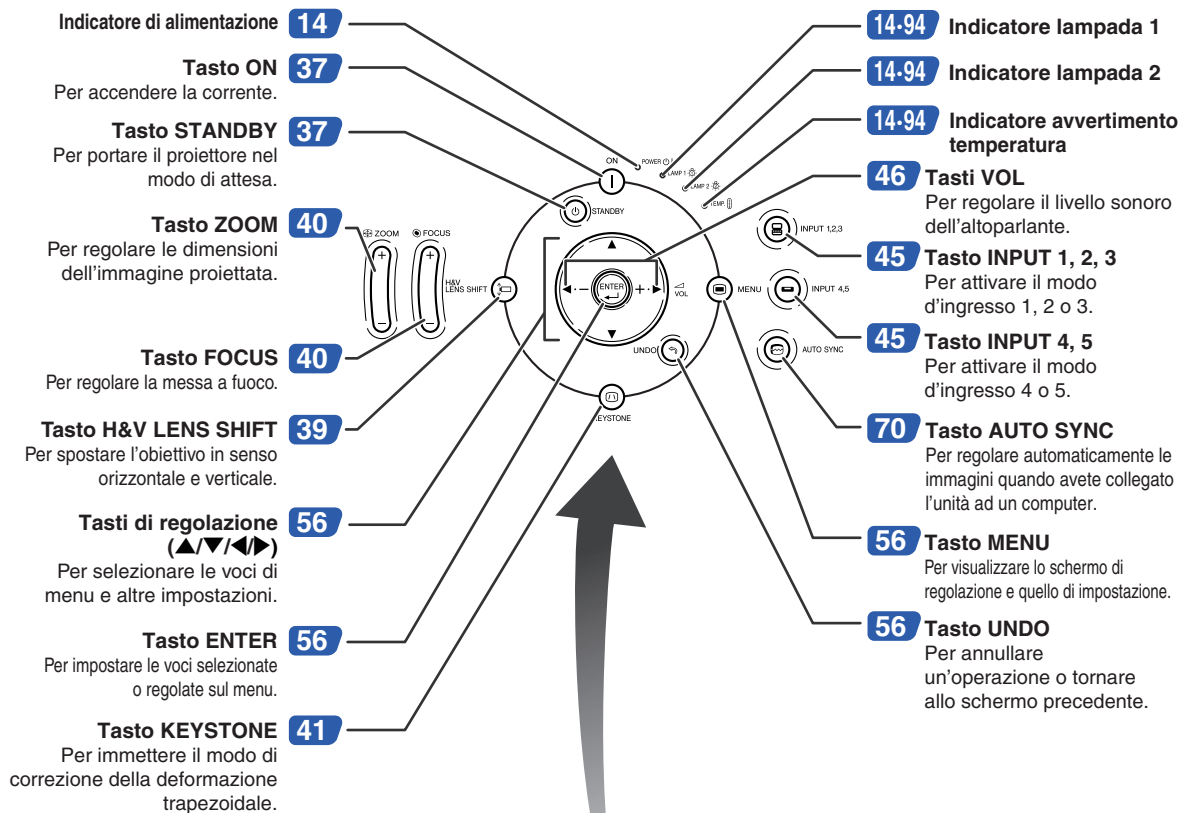

### Vista anteriore

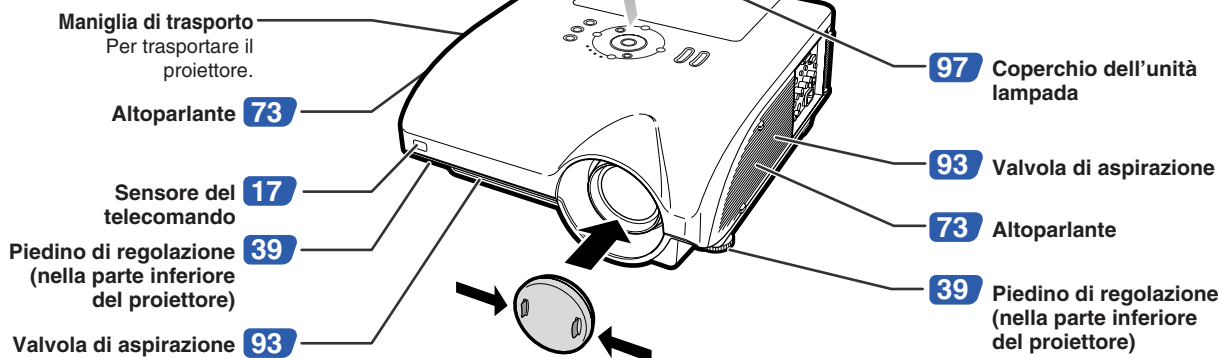

- **Come attaccare il tappo per obiettivo**  
Premere il tappo per obiettivo fino a sentire lo scatto in posizione.
- **Rimozione del tappo per obiettivo**  
Tirare il tappo per obiettivo direttamente verso l'esterno.

## Informazioni sugli indicatori del proiettore

### Indicatore di alimentazione

Rosso illuminato ... Normale (attesa)  
Verde illuminato ... Normale (acceso)  
Rosso lampeggiante ... Il coperchio di sfiato è aperto.  
(Vedere pagina 93.)

### Indicatori lampade 1, 2

Verde illuminato ... Normale  
Verde lampeggiante ... La lampada è in fase di riscaldamento.  
Rosso illuminato ... La lampada è stata spenta in maniera non corretta oppure deve essere sostituita. (Vedere pagine 94 e 95.)

### Indicatore avvertimento temperatura

Non si illumina ... Normale  
Rosso lampeggiante/illuminato ... La temperatura interne è eccessivamente alta.  
(Vedere pagine 94 e 95.)

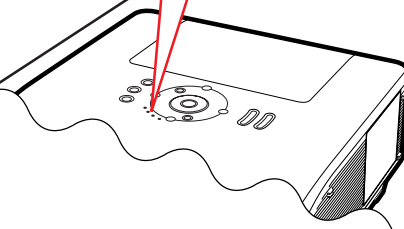
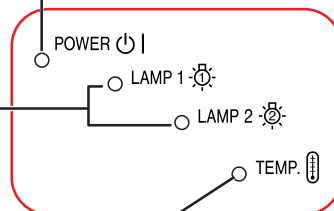

I numeri in **34** si riferiscono alle pagine principali di questo manuale di istruzioni, dove vengono spiegati gli argomenti.

## Proiettore (Vista laterale)

**Terminali** Consultare la sezione “Terminali di ingresso/uscita (INPUT/OUTPUT) e apparecchiature collegabili principali” a pagina 24.

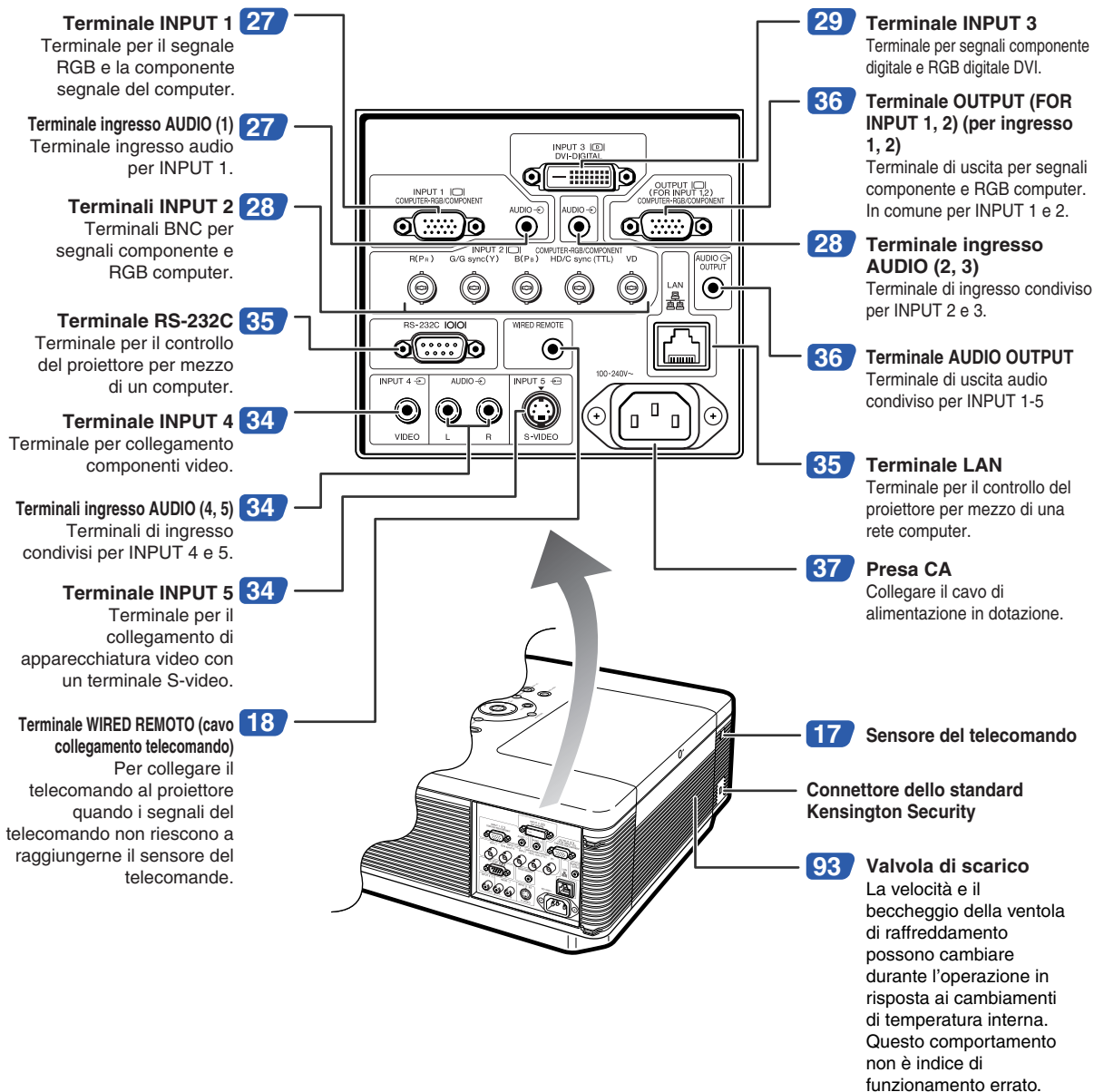

### Uso del bloccaggio Kensington

- Questo proiettore è stato dotato di un connettore standard Kensington Security da usare con il sistema di sicurezza MicroSaver della Kensington. Fate riferimento alle informazioni in dotazione con il sistema per ulteriori istruzioni su come usare il proiettore in modo sicuro.

I numeri in **■** si riferiscono alle pagine principali di questo manuale di istruzioni, dove vengono spiegati gli argomenti.

### Telecomando

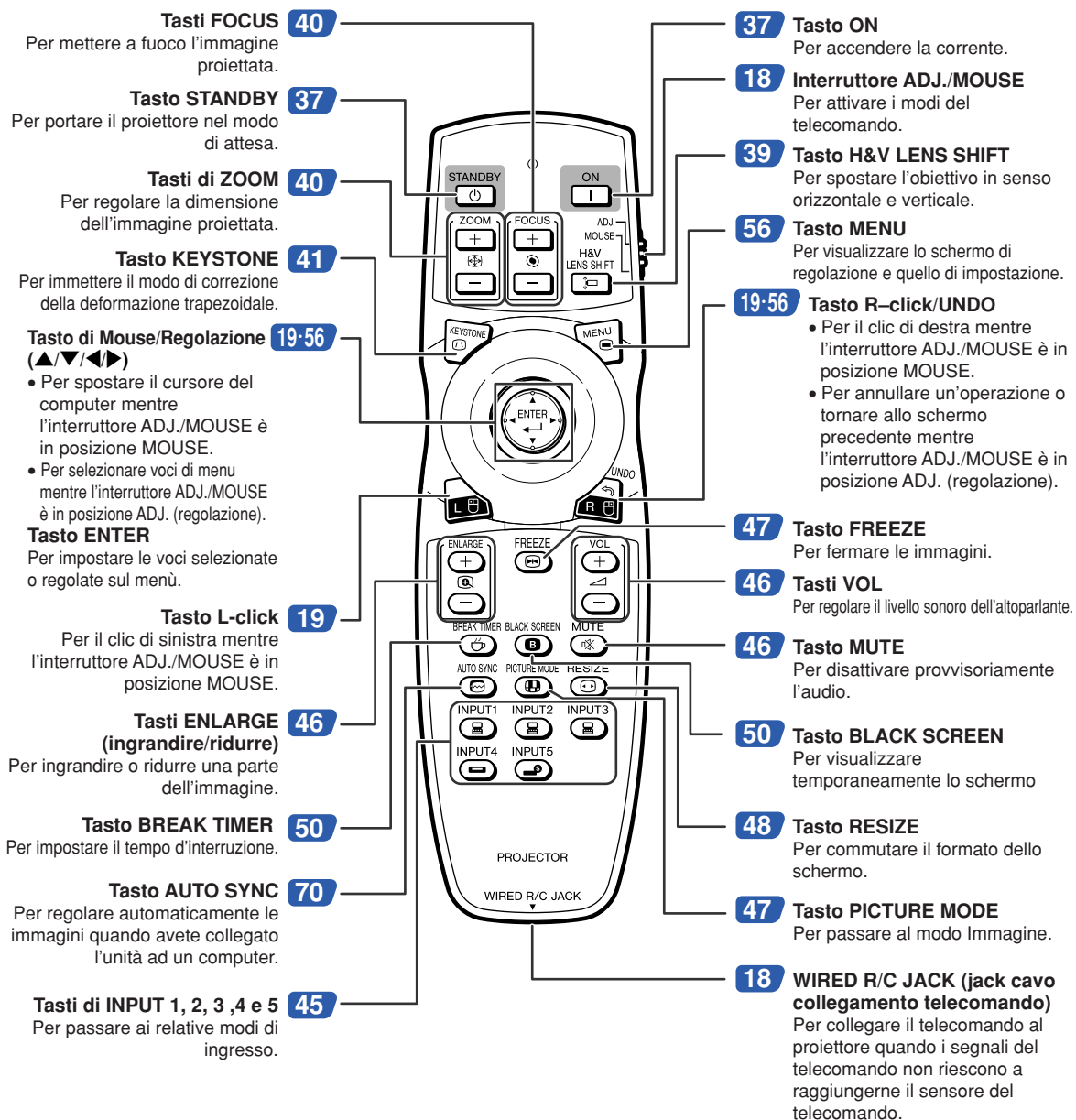

#### Nota

- Tutti i tasti del telecomando, ad eccezione del tasto di Mouse/Regolazione e dell'interruttore ADJ./MOUSE, sono realizzati in materiale luminoso, visibile al buio. La luce fosforescente, tuttavia, si attenua con il tempo. L'esposizione alla luce ricaricherà i tasti fosforescenti.

## Campo disponibile

Potete usare il telecomando per manovrare il proiettore all'interno dei campi indicati nell'illustrazione.

### Nota

- Il segnale proveniente dal telecomando può essere riflesso dallo schermo per una facile operazione. Tuttavia, la distanza effettiva del segnale dipende dal materiale dello schermo.

### Quando usate il telecomando:

- Evitare di lasciar cadere il telecomando e di esporlo a umidità o a temperature elevate.
- Il telecomando potrebbe non funzionare correttamente sotto le lampade fluorescenti. In tal caso, allontanate il proiettore dalla lampada fluorescente.

## Installazione delle batterie

**1** Abbassare la linguetta sul coperchio e rimuovere il coperchio seguendo la direzione della freccia.

**2** Installare le batterie in dotazione.  
• Installate le batterie assicurandovi di rispettare la corretta polarità per far corrispondere i marchi  $\oplus$  e  $\ominus$  all'interno del vano batterie.

**3** Inserire le linguette presenti all'estremità del coperchio della batteria nelle rispettive fessure e spingere il coperchio in sede.

### Vista anteriore

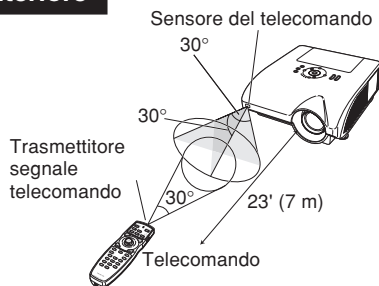

### Vista posteriore

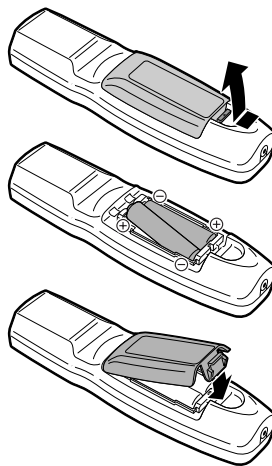
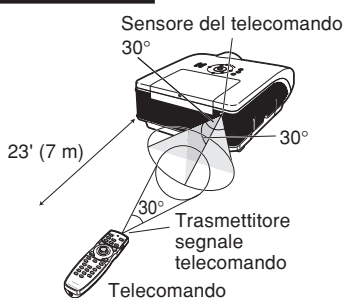

**L'uso errato delle batterie può causare fuoriuscite o scoppi. Seguire le precauzioni qui sotto.**

### ⚠ Attenzione

- Se la batteria viene sostituita in modo errato esiste il pericolo di esplosione. Utilizzare solo batterie dello stesso tipo o equivalenti.
- Installare le batterie assicurandovi che le polarità siano corrette secondo i marchi  $\oplus$  e  $\ominus$  all'interno al vano batterie.
- Batterie di diversi tipi hanno diverse caratteristiche, per cui non bisogna mai mescolare batterie di vari tipi.
- Non mescolare batterie vecchie con delle nuove.  
Ciò può ridurre la durata di nuove batterie o può causare fuoriuscite da vecchie batterie.
- Rimuovere le batterie dal telecomando quando sono scariche, altrimenti possono perdere del liquido.  
Il liquido delle batterie è dannoso per la pelle, per cui dovete strofinarle e poi rimuovere le stesse usando un panno.

- Le batterie in dotazione con questo proiettore, potrebbero consumarsi entro breve tempo, a seconda dell'utilizzo. Assicuratevi di sostituirle appena possibile con delle nuove.
- Rimuovere le batterie dal telecomando se non intendete usare il telecomando per un lungo periodo di tempo.
- Osservare le norme vigenti relative allo smaltimento delle batterie esaurite.



### Utilizzo del telecomando con cavo segnale

Se la posizione del proiettore è tale che non viene raggiunto dai segnali del telecomando, utilizzare un cavo per minijack  $\varnothing 3,5$  mm di diametro per collegare il telecomando al proiettore. Sarà così possibile controllare il proiettore con il telecomando.

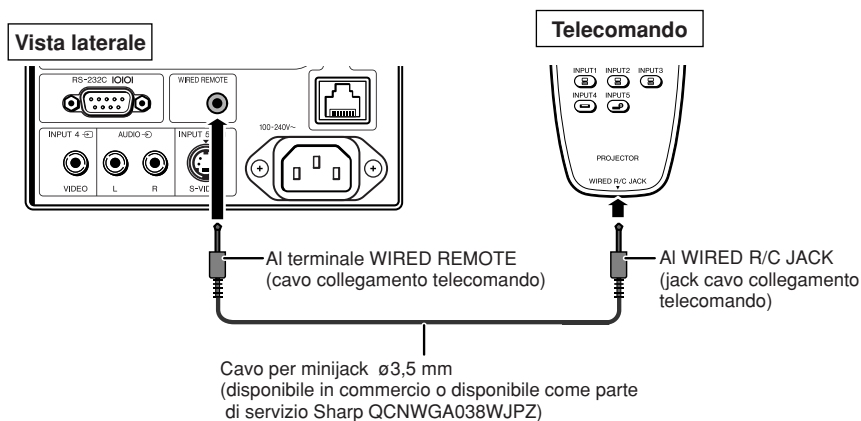

#### Nota

- La funzione di telecomando wireless non è possibile quando il cavo per minijack  $\varnothing 3,5$  mm è collegato al proiettore. Nel caso in cui la funzione telecomando wireless fosse necessaria, il cavo per minijack  $\varnothing 3,5$  mm dovrebbe essere scollegato dal proiettore.

### Attivazione del modo telecomando

Il telecomando ha due funzioni: telecomando del proiettore e mouse wireless per computer. Far scorrere l'interruttore ADJ./MOUSE sul telecomando sull'altro lato a seconda dell'uso richiesto.

Comando del proiettore

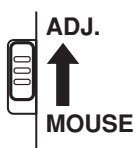

Mouse wireless per computer

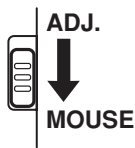

#### Informazioni

- Per utilizzare il telecomando come mouse wireless per computer, collegare al computer il ricevitore mouse remoto in dotazione. (Vedere pagina 19.)

## Uso del telecomando come mouse wireless per computer

Una volta collegato il ricevitore mouse remoto (in dotazione), è possibile utilizzare il telecomando come mouse wireless per computer.

**1** Collegare il ricevitore mouse remoto in dotazione al terminale USB sul computer.

**2** Far scorrere l'interruttore ADJ./MOUSE sul telecomando in posizione MOUSE.

**3** Utilizzare la funzione mouse.  
 • Puntare il telecomando sul ricevitore mouse remoto.

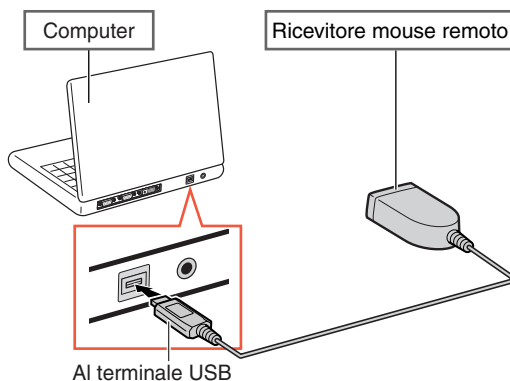
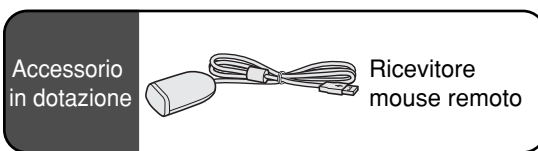

■ **Quando si muove il cursore**

Premere il ▲/▼/◀▶.

■ **Per il click sinistro**

Premere

■ **Per il click destro**

Premere

■ **Quando il vostro computer utilizza un mouse con un solo click (come Macintosh®)**

Premere o . (I tasti e hanno funzioni comuni.)

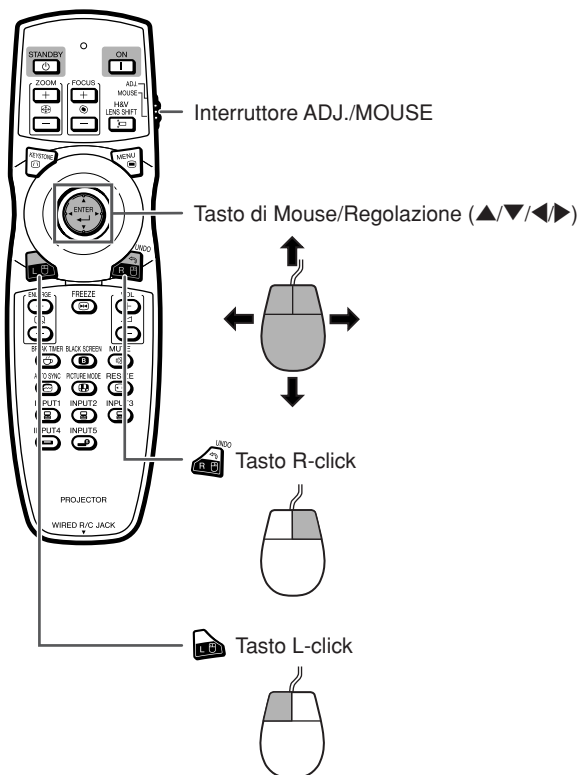

**Nota**

- Questa funzione opera solamente con Microsoft® Windows® OS and Mac OS®. In ogni caso, questa funzione non opera con i sistemi operativi che non supportano USB.
  - Versioni precedenti rispetto a Windows® 95.
  - Versioni precedenti rispetto a Windows® NT4.0.
  - Versioni precedenti rispetto a Mac OS® 8.5.
- Conferma che il computer riconosce la connessione USB.
- Quando il telecomando è collegato al proiettore con un cavo segnale, non è possibile utilizzarlo come mouse wireless per computer.

# Avvio rapido

In questa sezione vengono illustrate le operazioni di base (collegamento del proiettore al computer). Per ulteriori dettagli, vedere la pagina indicata di seguito relativa a ogni passaggio.

## Installazione e proiezione

In questa sezione viene descritto un esempio di collegamento del proiettore a un computer.

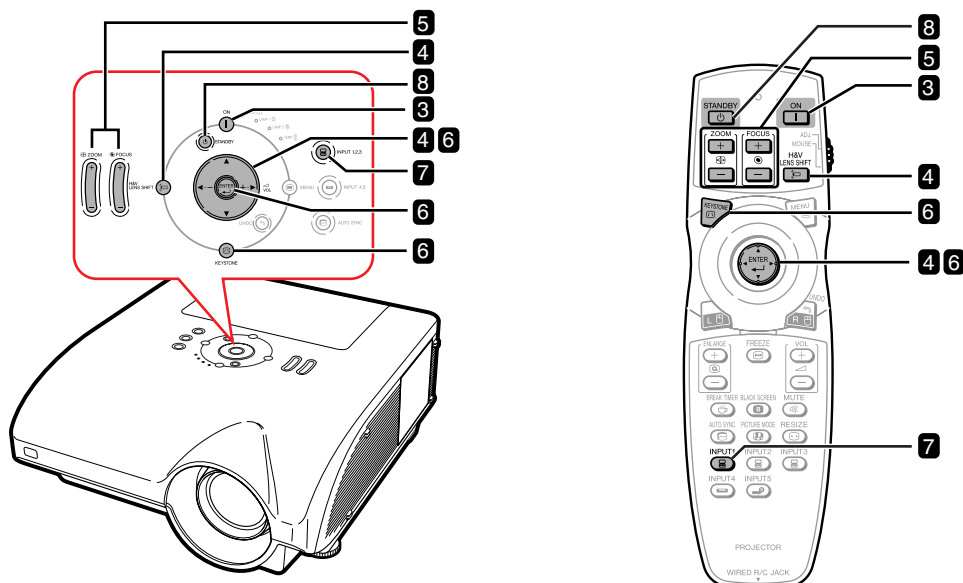

### 1. Posizionare il proiettore in modo che sia rivolto verso uno schermo

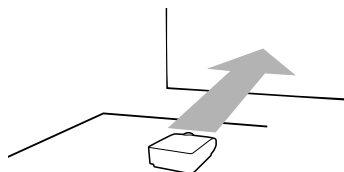

➔ Pagina 22

### 2. Collegare il proiettore al computer e inserire il cavo di alimentazione nella presa CA del proiettore

Per collegare apparecchiature diverse dal computer, consultare le pagine 30–36.

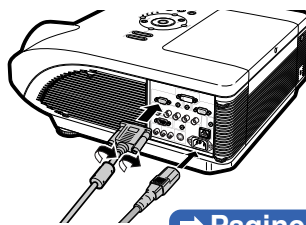

➔ Pagine 27–29, 37

### 3. Rimuovere il tappo per obiettivo e accendere il proiettore

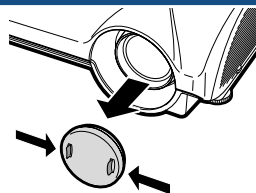

Premere **ON**  sul proiettore o **ON**  sul telecomando.

➔ Pagina 37

## 4. Regolare l'angolo

Regolare l'angolo di proiezione

- Spostare l'obiettivo in senso orizzontale e verticale.

- 1 Premere sul proiettore o sul telecomando.
- 2 Premere sul proiettore o sul telecomando.

- Regolare l'angolo di proiezione ruotando i piedini di regolazione.

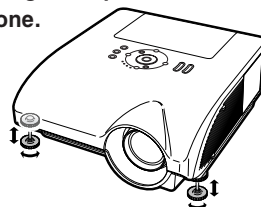

→ **Pagine 38, 39**

## 5. Regolazione della messa a fuoco e dello zoom

- 1 Premere sul proiettore o sul telecomando per regolare la messa a fuoco.
- 2 Premere sul proiettore o sul telecomando per regolare lo zoom.

→ **Pagina 40**

## 6. Correzione della deformazione dell'immagine dovuta all'angolo di proiezione

- 1 Premere sul proiettore o sul telecomando.
- 2 Premere sul proiettore o sul telecomando.
- 3 Premere per spostare la posizione per la parte sinistra superiore dell'immagine.
- 4 Premere o per impostare la posizione.
- 5 Ripetere la stessa procedura con le posizioni per la parte destra superiore, destra inferiore e sinistra inferiore dell'immagine.

- Una volta impostata la posizione per la parte sinistra inferiore, la correzione è completa e lo schermo sparisce.

→ **Pagina 41**

## 7. Selezionare il modo d'ingresso

Premere sul proiettore o sul telecomando per selezionare il modo "INGRESSO 1".

▼ Display visualizzato sullo schermo (RGB)



- Premendo sul proiettore, il modo d'ingresso cambia in sequenza: → INGRESSO 1 → INGRESSO 2 → INGRESSO 3 → → INGRESSO 4 → INGRESSO 5 → → INGRESSO 1.
- Premendo sul proiettore si passa da "INGRESSO 4" a "INGRESSO 5".
- Con il telecomando, premere / / / / per cambiare il modo d'ingresso.

→ **Pagina 45**

## 8. Spegnimento del proiettore

Premere sul proiettore o sul telecomando. Mentre è visualizzato il messaggio di conferma, premere nuovamente o .

▼ Display visualizzato sullo schermo



- Il cavo di alimentazione può essere scollegato anche quando il proiettore è in funzione.
- La ventola di raffreddamento rimane in funzione per un certo tempo dopo aver scollegato il cavo di alimentazione dalla presa a muro CA.

→ **Pagina 37**

# Impostazione del proiettore

## Impostazione del proiettore

Per ottenere una qualità di immagine ottimale, posizionare il proiettore perpendicolarmente rispetto allo schermo, assicurandosi che i piedi del proiettore siano a livello. In tal modo, per ottenere una qualità di immagine ottimale non sarà necessario effettuare la correzione trapezoidale.



- L'obiettivo del proiettore va centrato al centro dello schermo. Se la linea orizzontale che passa attraverso il centro dell'obiettivo non è perpendicolare rispetto allo schermo, l'immagine risulterà storta, rendendo così difficile la visione delle immagini.
- Per un'immagine ottimale posizionate lo schermo in modo tale che non sia nella luce diretta del sole o esposto ad altre fonti di illuminazione. Se la luce dovesse colpire lo schermo direttamente, i colori saranno sbiaditi e sarà difficile vedere le immagini correttamente. Chiudere le tende e abbassare le luci se si deve installare il proiettore in una stanza soleggiata o luminosa.

## Impostazione standard (proiezione frontale)

- Posizionare il proiettore alla distanza necessaria dallo schermo secondo il formato immagine desiderato. (Per maggiori dettagli, vedere la "GUIDA DI IMPOSTAZIONE" contenuta nel CD-ROM in dotazione.)

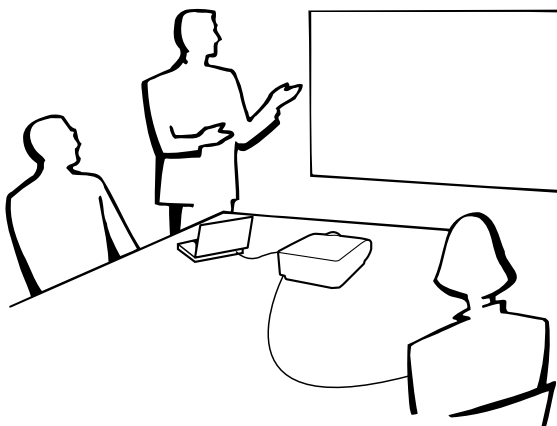

### Indicazione delle dimensioni dell'immagine proiettata e distanza di proiezione

Per maggiori dettagli, vedere la "GUIDA DI IMPOSTAZIONE" contenuta nel CD-ROM in dotazione.  
Esempio: modo NORMALE (4:3) per obiettivo zoom standard (AN-PH31EZ)

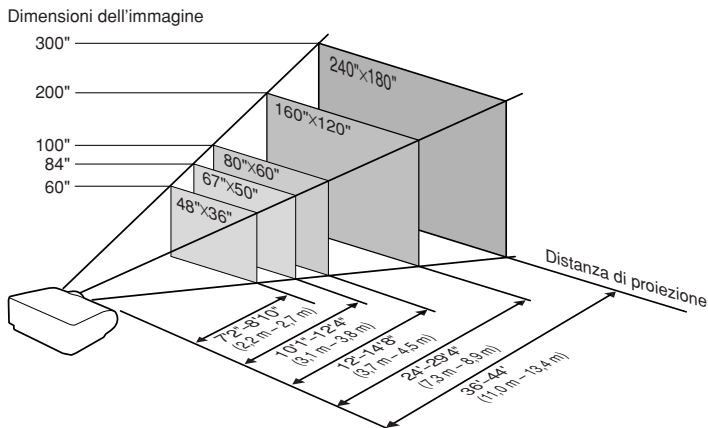



## Proiezione di un'immagine capovolta

### Proiezione da dietro lo schermo

- Posizionare uno schermo trasparente tra il proiettore e il pubblico.
- Invertire l'immagine impostando "Retro" nel menu "Modo PRO". (Vedere pagina 84.)

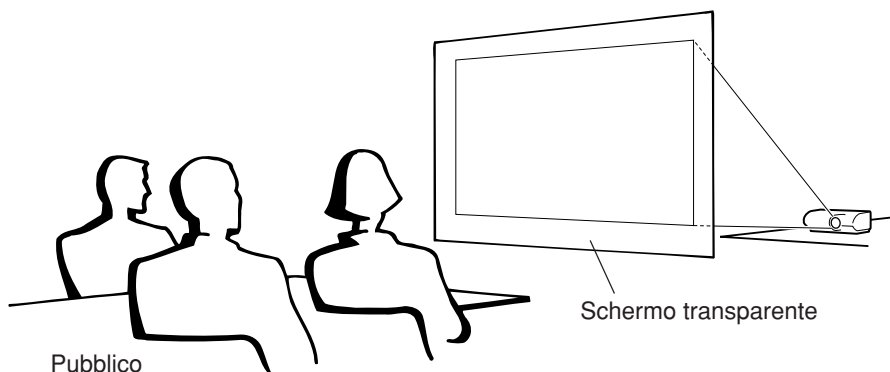

### Proiezione usando uno specchio

- Posizionare uno specchio (tipo normale piatto) davanti all'obiettivo.
- Quando lo schermo trasparente è situato tra lo specchio e il pubblico, selezionare "Fronte" nel menu "Modo PRO". (Vedere pagina 84.)
- Quando lo specchio è situato dal lato del pubblico, selezionare "Retro" nel menu "Modo PRO". (Vedere pagina 84.)

#### Impostare su "Fronte"

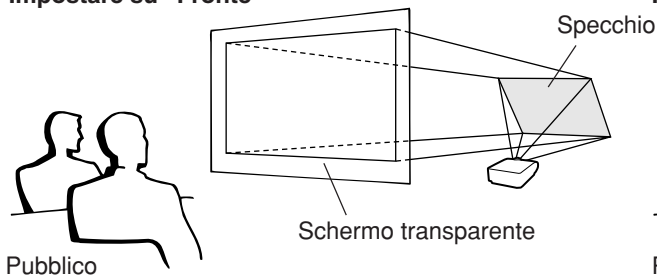

#### Impostare su "Retro"

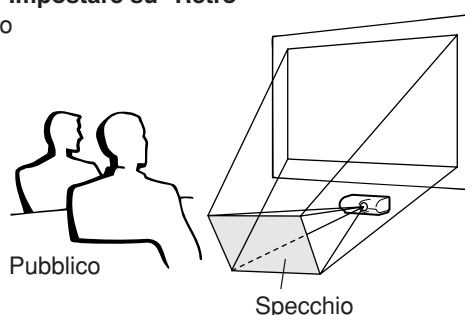

### Informazioni

- Quando usate uno specchio, assicuratevi di posizionare attentamente sia il proiettore che lo specchio in modo tale che la luce non arrivi direttamente negli occhi del pubblico.

### Installazione al soffitto

- Vi raccomandiamo di usare la staffa opzionale per il montaggio al soffitto della Sharp per quest'installazione. Prima di installare il proiettore, rivolgetevi al più vicino rivenditore autorizzato dalla Sharp o centro di servizio per ottenere la staffa per il montaggio al soffitto (venduta separatamente).
  - Staffa di montaggio a soffitto AN-PHCM20 e relativo tubo di prolunga AN-EP101AP (per gli Stati Uniti).
  - Staffa di montaggio al soffitto AN-NV6T, sui tubi di prolunga AN-TK201 e AN-TK202 (per paesi all'infuori degli Stati Uniti).
- Invertire l'immagine impostando su "Soff + fronte" nella modalità "Modo PRO". Vedere pagina 84 per l'uso di questa funzione.

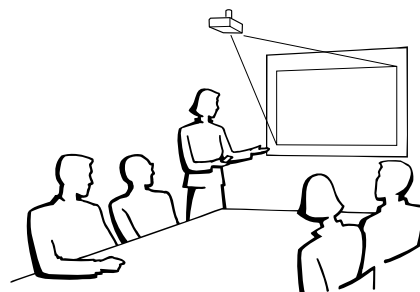



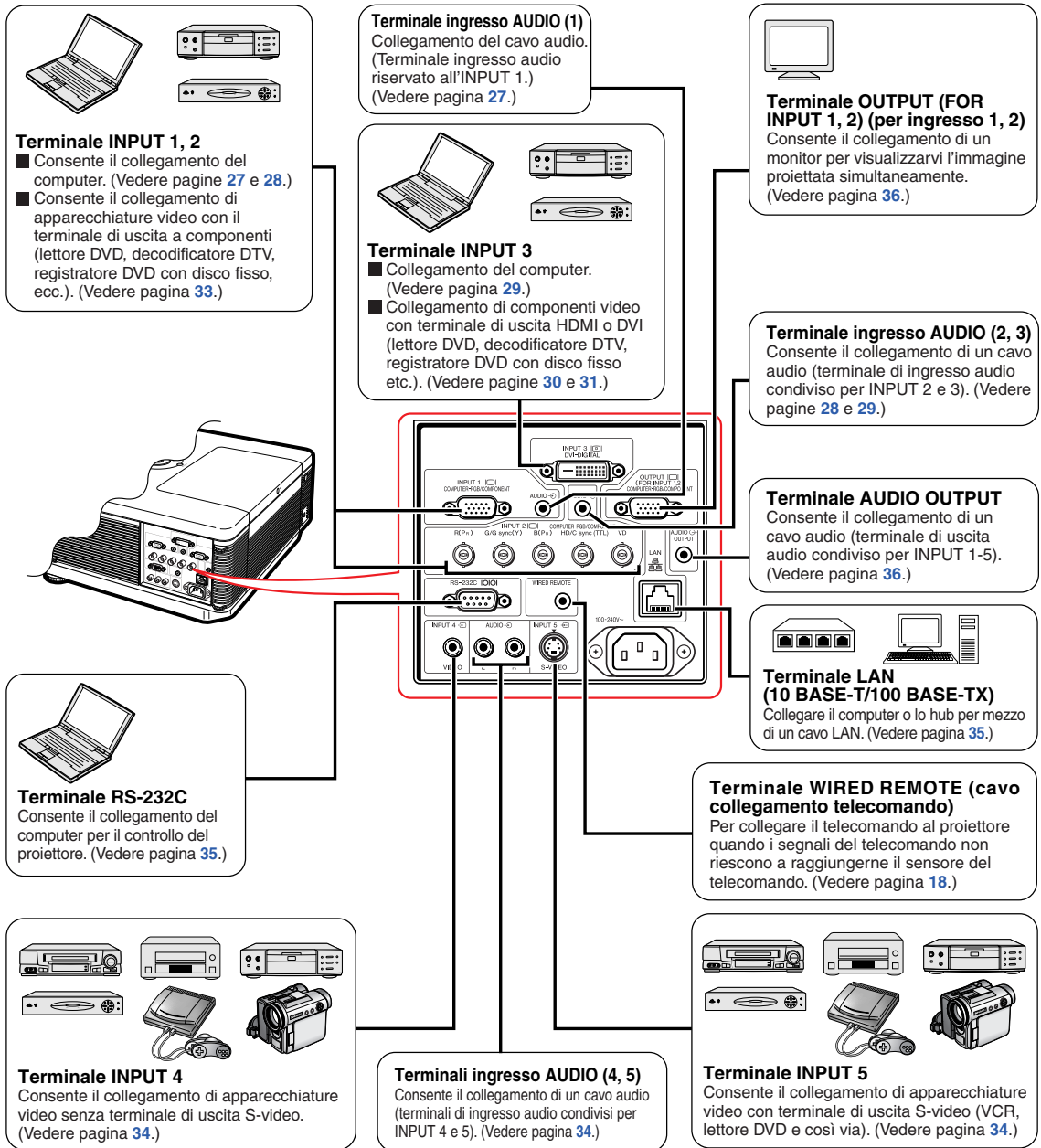



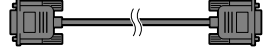
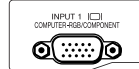
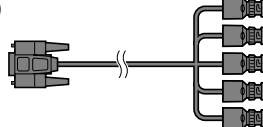
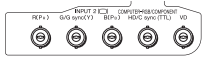
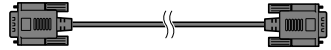
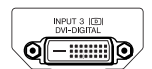
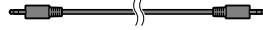

## Terminali di ingresso/uscita (INPUT/OUTPUT) e apparecchiature collegabili principali



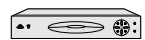

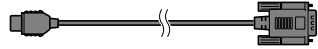
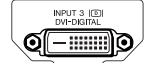
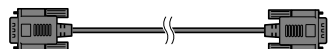
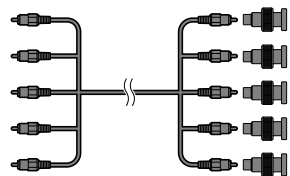
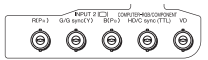
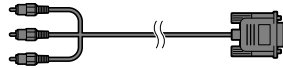
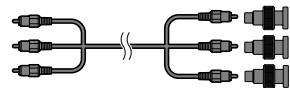





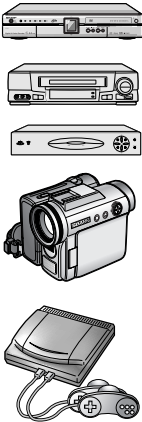
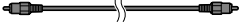

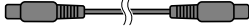

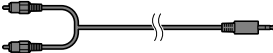
# Esempi di cavi di collegamento

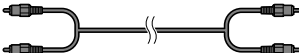
- Per ulteriori dettagli sul collegamento e sui cavi, si prega di consultare il manuale d'uso dell'apparecchio di collegamento.
- È possibile che abbiate bisogno di cavi o connettori non indicati qui sotto.

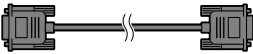
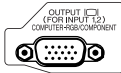
Apparecchio	Terminale sullo strumento collegato	Cavo	Terminale sul proiettore
<b>Computer</b> 	Terminale di uscita RGB	<b>Cavo RGB (in dotazione)</b> 	<b>INPUT 1</b> 
		<b>Cavo 5 BNC verso D-sub a 15 pin (disponibile in commercio)</b> 	<b>INPUT 2</b> 
	Terminale di uscita video digitale DVI	<b>Cavo digitale DVI (disponibile in commercio)</b> 	<b>INPUT 3</b> 
	Terminale di uscita audio	<b>Cavo audio stereo o mono dal ø3,5 mm (disponibile in commercio o disponibile come parte di servizio Sharp QCNWGA038WJPZ)</b> 	<b>AUDIO (per INPUT 1)</b>  <b>AUDIO (per INPUT 2, 3)</b> 
<b>Apparecchiatura audio-video</b>     	Terminale d'uscita HDMI	<b>Cavo DVI-HDMI (disponibile in commercio)</b> 	<b>INPUT 3</b> 
	Terminale di uscita video digitale DVI	<b>Cavo digitale DVI (disponibile in commercio)</b> 	
	Terminale di uscita RGB	<b>Cavo RGB 5 RCA (disponibile in commercio)</b> <b>Adattatori BNC verso RCA (disponibili in commercio)</b> 	<b>INPUT 2</b> 
		Terminale di uscita video a componenti	<b>Cavo 3 RCA verso D-sub a 15 pin (opzionale: AN-C3CP2)</b> 
	<b>Adattatori BNC verso RCA (disponibili in commercio)</b> <b>Cavo video componenti (disponibile in commercio)</b> 		<b>INPUT 2</b> 

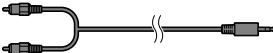
## Esempi di cavi di collegamento

Apparecchio	Terminale sullo strumento collegato	Cavo	Terminale sul proiettore
<b>Apparecchiatura audio-video</b> 	<b>Terminale di uscita video</b>	<b>Cavo video (disponibile in commercio)</b> 	<b>INPUT 4</b> 
	<b>Terminale di uscita S-video</b>	<b>Cavo S-video (disponibile in commercio)</b> 	<b>INPUT 5</b> 
	<b>Terminale di uscita audio</b>	<b>Cavo audio RCA con minijack stereo di ø3,5 mm (disponibile in commercio)</b> 	<b>AUDIO (per INPUT 1)</b>  <b>AUDIO (per INPUT 2, 3)</b> 
		<b>Cavo audio RCA (disponibile in commercio)</b> 	<b>AUDIO (per INPUT 4, 5)</b> 
<b>Monitor</b> 	<b>Terminale di ingresso RGB</b>	<b>Cavo RGB (in dotazione o disponibile in commercio)</b> 	<b>OUTPUT</b> 
<b>Amplificatore</b> 	<b>Terminale di ingresso audio</b>	<b>Cavo audio RCA con minijack stereo di ø3,5 mm (disponibile in commercio)</b> 	<b>AUDIO OUTPUT</b> 

# Collegamento al computer

Prima di effettuare il collegamento, assicuratevi di aver scollegato il cavo di alimentazione del proiettore dalla presa a muro CA e di aver spento i dispositivi da collegare. Dopo aver fatto tutti i collegamenti, accendete il proiettore e poi gli altri dispositivi. Quando collegate un computer, assicuratevi che lo stesso sia l'ultimo componente da accendere dopo aver fatto tutti i collegamenti.

Assicuratevi di leggere i manuali di istruzioni dei dispositivi da collegare prima di fare i collegamenti.

## Nota

- Vedere pagina 100 "Scheda di compatibilità del computer" per una lista di segnali computer compatibili con il proiettore. L'uso con segnali computer diversi da quelli elencati può causare il mancato funzionamento di alcune funzioni.
- Se si collegano computer diversi da quelli consigliati possono verificarsi danni al proiettore, al computer o ad entrambi.
- Può essere necessario usare un adattatore Macintosh per l'uso con alcuni computer Macintosh. Contattate il vostro rivenditore Macintosh più vicino.
- **A seconda del computer utilizzato, è possibile che un'immagine non venga proiettata se non è attiva la porta di uscita del computer (ad esempio premere i tasti "Fn" e "F5" contemporaneamente quando si utilizza un computer notebook SHARP).** Per attivare la porta di uscita esterna del computer, consultare le relative istruzioni nel manuale d'uso del computer.

## Collegamento con cavo RGB

Accessorio  
in dotazione

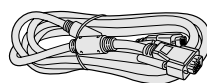

Cavo RGB

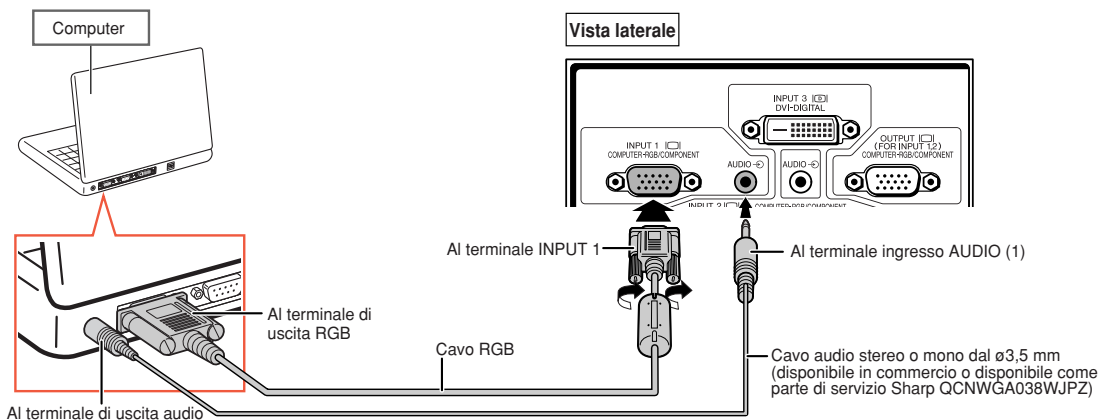

## Nota

- Con questo collegamento, il proiettore non è compatibile con i segnali sinc su verde.
- Quando si utilizza un cavo audio mono da 3,5 mm, il volume risulta ridotto per metà rispetto a quando si utilizza un cavo audio stereo da 3,5 mm.

## Collegamento con cavo 5 BNC verso D-sub a 15 pin

Il proiettore utilizza un ingresso computer 5 BNC per evitare il deterioramento della qualità dell'immagine.

Per collegare i terminali d'ingresso sul proiettore direttamente al computer, collegare i cavi R (P<sub>R</sub>), G/G sync (Y), B (P<sub>B</sub>), HD/C sync e VD del cavo 5 BNC verso D-sub a 15 pin (disponibile in commercio) ai terminali INPUT 2 sul proiettore.

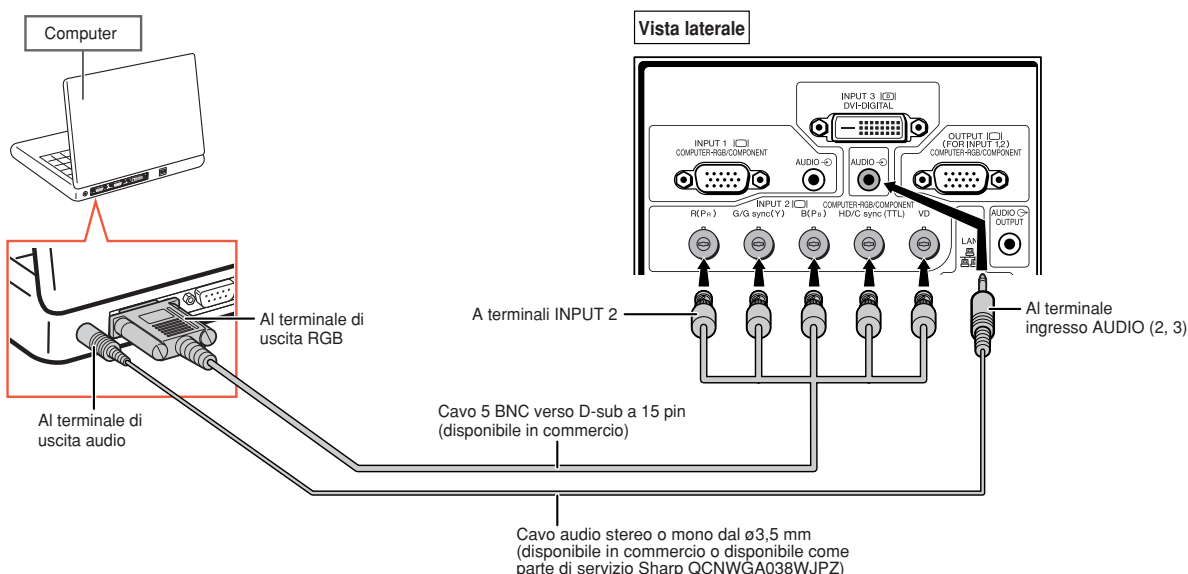

### Nota

- Per collegare il proiettore ad un computer compatibile diverso da PC (VGA/SVGA/XGA/SXGA/UXGA) o Macintosh (es., Workstation), può essere richiesto un cavo separato. Per maggiori informazioni rivolgersi al rivenditore di fiducia.
- Quando si utilizza un cavo audio mono dal  $\varnothing 3,5$  mm, il volume risulta ridotto per metà rispetto a quando si utilizza un cavo audio stereo dal  $\varnothing 3,5$  mm.
- Il terminale HD/C sync serve solo per segnale TTL.

## Collegamento con cavo digitale DVI

Il proiettore utilizza il terminale d'ingresso digitale DVI per l'ingresso diretto di segnali video digitali da computer.

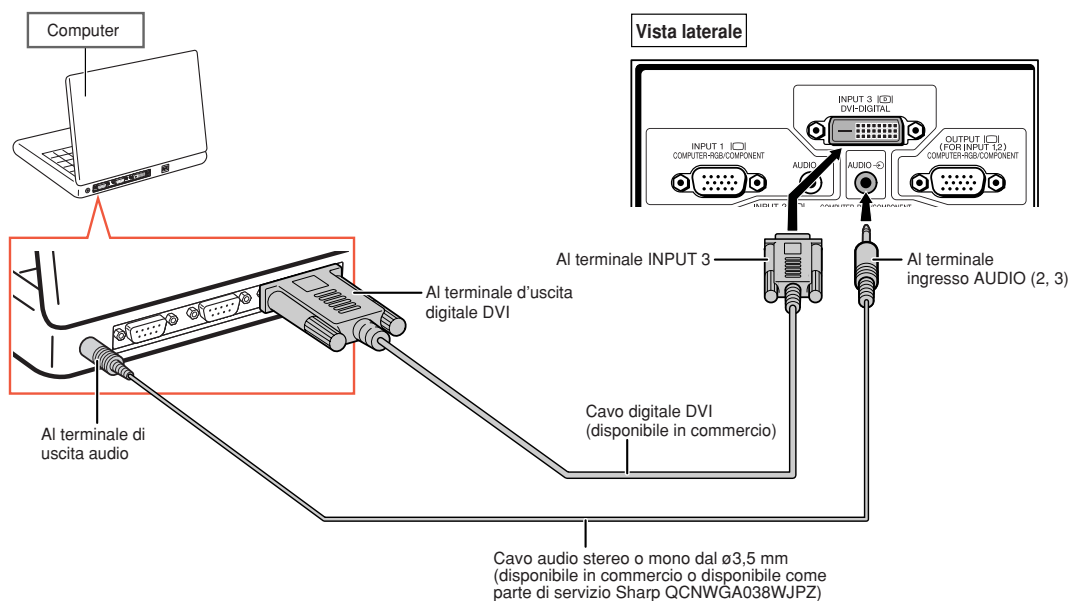

### Nota

- Per collegare il proiettore al computer in questo modo, selezionare "RGB PC DIG." per "Tipo segnale" nel menu "Immagine".
- Quando si utilizza un cavo audio mono da  $\varnothing 3,5$  mm, il volume risulta ridotto per metà rispetto a quando si utilizza un cavo audio stereo da  $\varnothing 3,5$  mm.



# Collegamento a un apparecchio video

Prima di effettuare il collegamento, assicuratevi di aver scollegato il cavo di alimentazione del proiettore dalla presa a muro CA e di aver spento i dispositivi da collegare. Dopo aver fatto tutti i collegamenti, accendete il proiettore e poi gli altri dispositivi.

Il proiettore è dotato di terminale digitale DVD, terminale componente/RGB del computer, terminale S-video e terminale video per ingresso video. Fare riferimento alle illustrazioni che spiegano il collegamento dei componenti audiovisivi.

Se il componente audiovisivo è dotato di terminale d'uscita RGB o di terminale d'uscita componente, utilizzare i terminali componente/RGB del computer (INPUT 1 o 2) sul proiettore per il collegamento video.

## Collegamento a componenti video dotati di terminale d'uscita HDMI mediante cavo DVI-HDMI

Utilizzare un cavo DVI-HDMI per collegare componenti video HDMI (es., lettori DVD) al terminale INPUT 3.

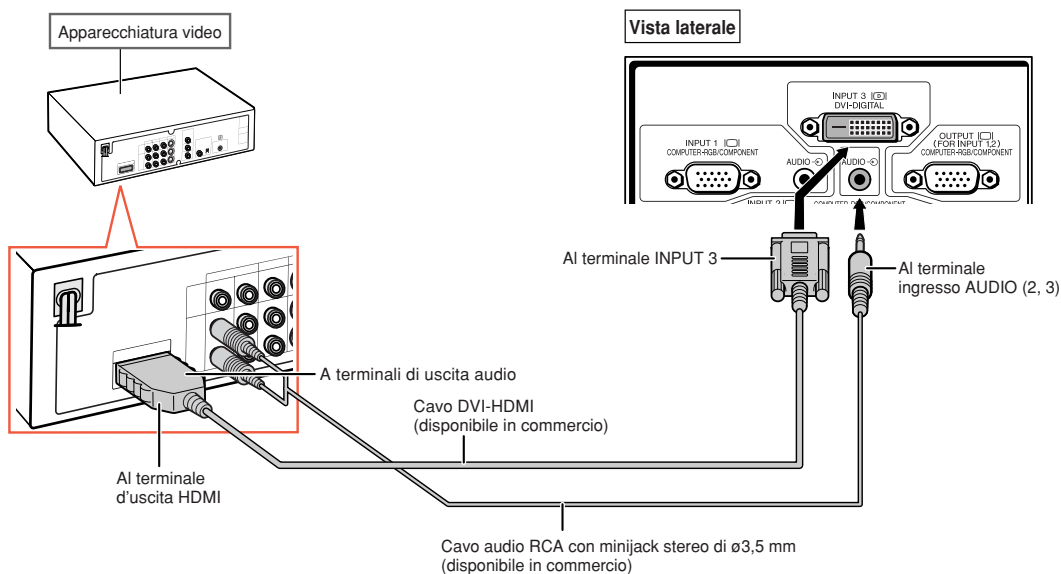

### Nota

- Selezionare il tipo di segnale d'ingresso del componente video. Vedere pagina 63.
- Quando il proiettore è collegato a componente video dotato di terminale d'uscita HDMI, il proiettore può ricevere soltanto il segnale video. (Collegare il terminale d'ingresso AUDIO (2, 3) per l'ingresso audio.)
- A seconda delle specifiche di apparecchiatura video o DVI a cavo digitale HDMI, la trasmissione del segnale potrebbe non funzionare correttamente. (La specifica HDMI non supporta tutte le connessioni ad apparecchiature video dotate di terminale di uscita digitale HDMI che usi un DVI a cavo digitale HDMI).
- Per dettagli su compatibilità di connessione si vedano le informazioni di supporto su connessione DVI fornite dal produttore dell'apparecchiatura video.

## Collegamento a componenti video dotati di terminale d'uscita DVI mediante cavo digitale DVI

Utilizzare un cavo digitale DVI per collegare componenti video con terminale d'uscita DVI (es., lettori DVD) al terminale INPUT 3.

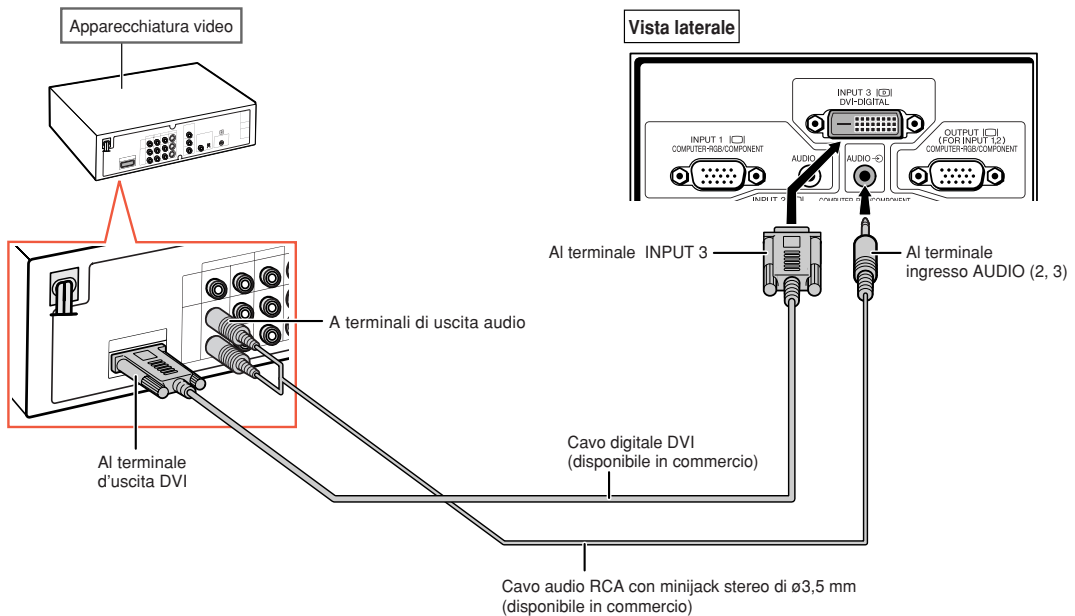

### Nota

- Selezionare il tipo di segnale d'ingresso del componente video. Vedere pagina 63.

### Collegamento a componenti video RGB mediante cavo RGB 5 RCA

Utilizzare un cavo RGB 5 RCA per collegare componenti video RGB (es., lettori DVD e decodificatori DTV\*) ai terminali INPUT 2.

\* DTV è il termine globale per descrivere il nuovo sistema televisivo digitale negli Stati Uniti.

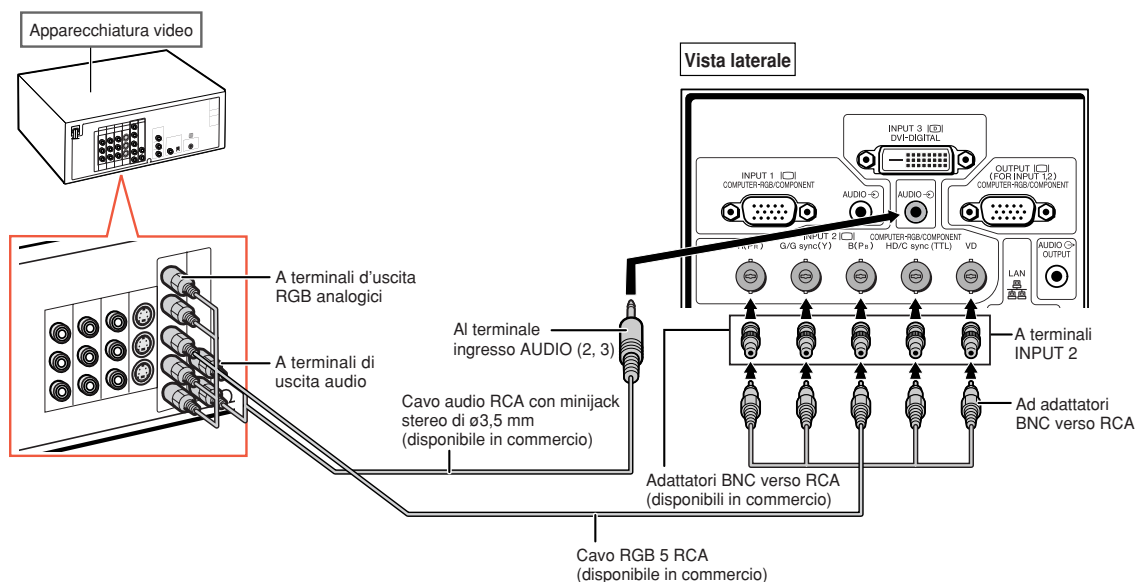

#### Nota

- Per collegare il proiettore al componente video in questo modo, selezionare “RGB” per “Tipo segnale” nel menu “Immagine”. Vedere pagina **63**.
- Possono essere utilizzati terminali VD e sync HD/C a seconda delle caratteristiche del decodificatore DTV collegato al proiettore. Per maggiori informazioni vedere il manuale di istruzioni del decodificatore DTV.
- Il terminale HD/C sync serve solo per segnale TTL.

## Collegamento a componenti video con terminali d'uscita componente

Per collegare componenti video dotati di terminali d'uscita componente ai terminali INPUT 1, utilizzare il cavo 3 RCA verso D-sub a 15 pin (opzionale: AN-C3CP2).

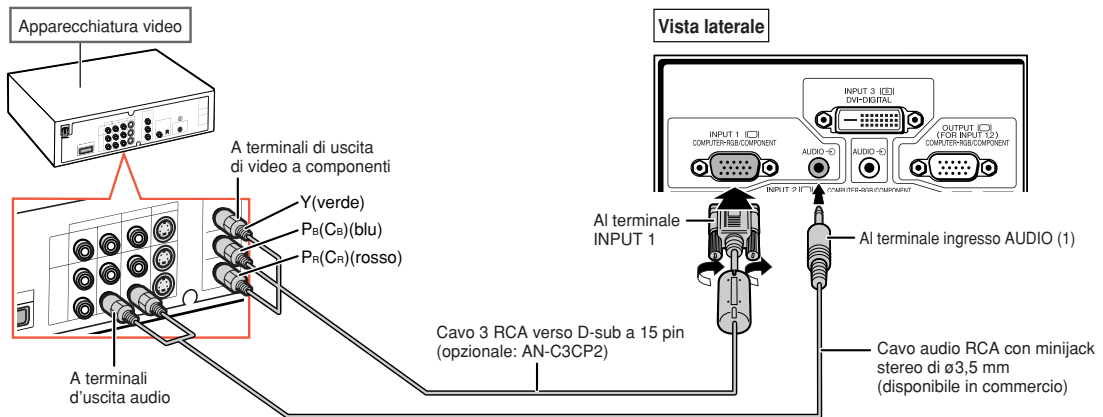

Per collegare componenti video dotati di terminali d'uscita componente ai terminali INPUT 2, utilizzare adattatori BNC verso RCA (disponibili in commercio).

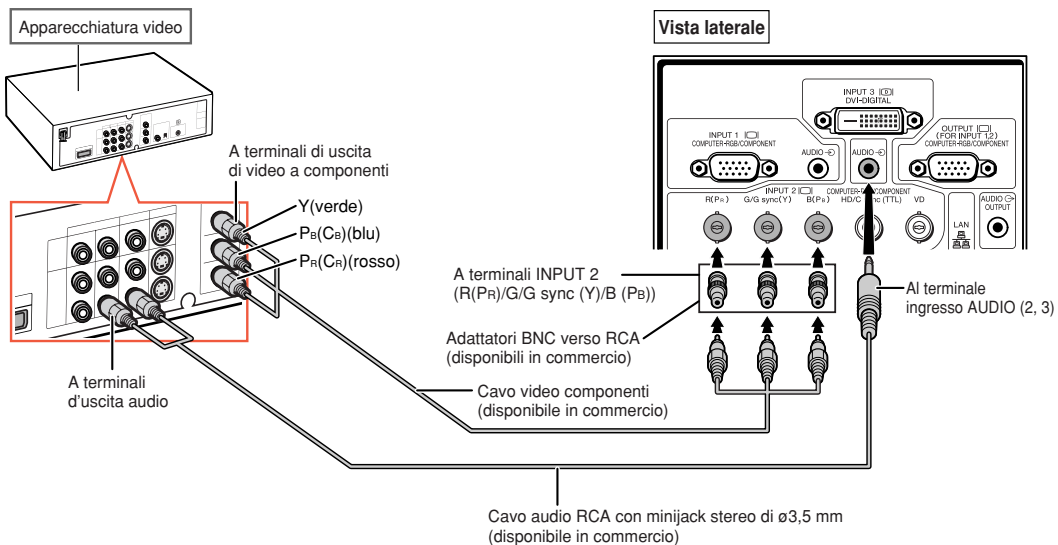

### Nota

- Per l'ingresso audio, è richiesto un cavo audio RCA con minijack stereo di ø3,5 mm (disponibile in commercio).
- Selezionare "480P/525P" o "576P/625P" per "Modi speciali" nel menu "Sinc.fine", se necessario. (Vedere pagina 69.)
- Quando si collega l'apparecchiatura video con un'uscita RGB a 21-pin (Euro-scart) al proiettore, utilizzare un cavo disponibile in commercio adatto per il terminale del proiettore da collegare.
- Il proiettore non supporta segnali RGBC attraverso Euro-scart.

### Collegamento mediante cavo S-video o cavo video composito

Collegare il componente video al terminale INPUT 4 o 5 mediante cavo S-video o cavo video composito (disponibili in commercio).

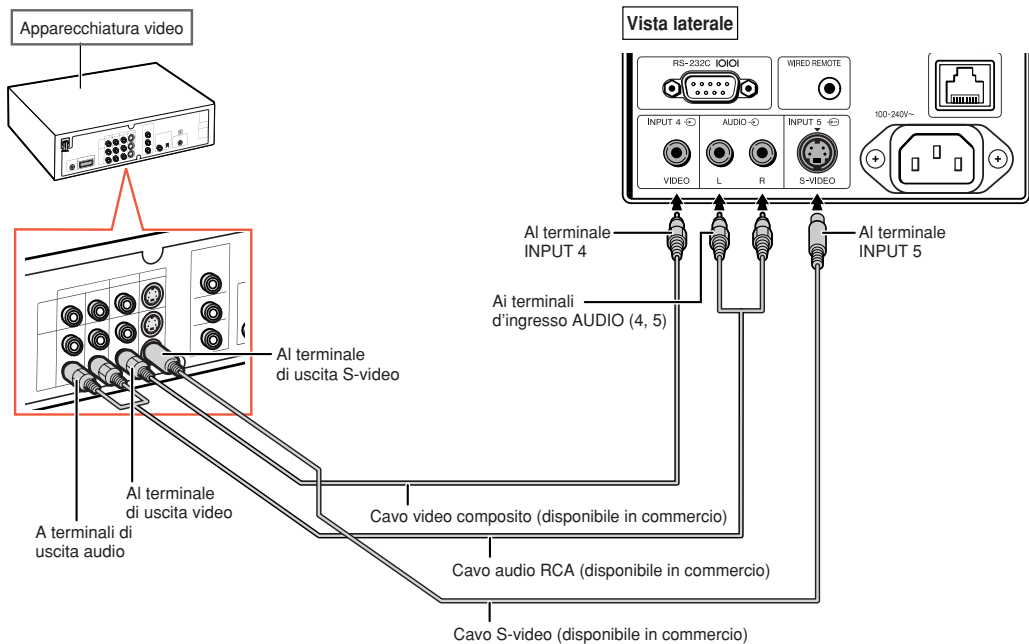

#### Nota

- Per ottenere una migliore qualità dell'immagine, l'ingresso del segnale S-video al terminale S-VIDEO è suddiviso in segnali colore e luminanza.
- Per l'ingresso audio è richiesto un cavo audio RCA (disponibile in commercio).
- Quando si collega l'apparecchiatura video con un'uscita RGB a 21-pin (Euro-scart) al proiettore, utilizzare un cavo disponibile in commercio adatto per il terminale del proiettore da collegare.

# Controllo del proiettore tramite un computer

Quando il terminale RS-232C del proiettore è collegato al terminale seriale RS-232C del computer o quando il terminale LAN del proiettore è collegato al terminale LAN del computer, il computer può essere utilizzato per controllare il proiettore.

Per maggiori informazioni, vedere la “GUIDA DI IMPOSTAZIONE” contenuta nel CD-ROM in dotazione.

Per effettuare il collegamento al computer mediante cavo di controllo seriale RS-232C

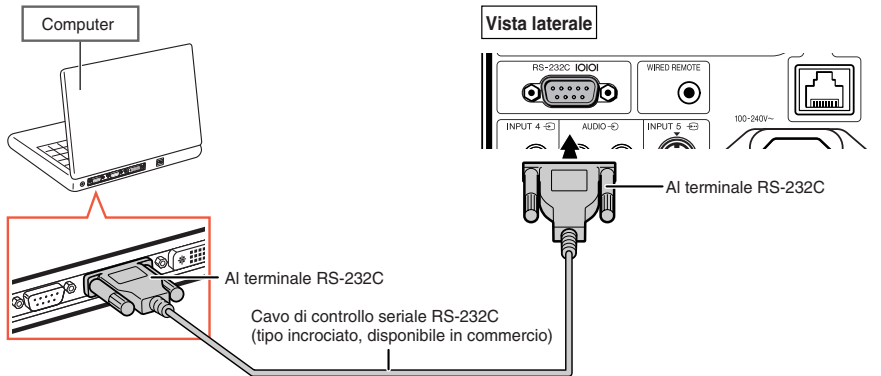

## Nota

- È possibile che la funzione RS-232C non sia utilizzabile se il terminale del computer non è configurato correttamente. Per maggiori dettagli fare riferimento al manuale d'uso del computer.
- Vedere la “GUIDA DI IMPOSTAZIONE” contenuta nel CD-ROM in dotazione per le specifiche e i comandi RS-232C.

## Informazioni

- Non connettere il cavo RS-232C a una porta diversa dal terminale RS-232C del computer. In caso contrario, è possibile danneggiare il computer o il proiettore.
- Non collegare o scollegare il cavo di controllo seriale RS-232C al o dal computer mentre questo è acceso onde evitare di danneggiare il computer.

Quando si collega al terminale LAN con un cavo LAN

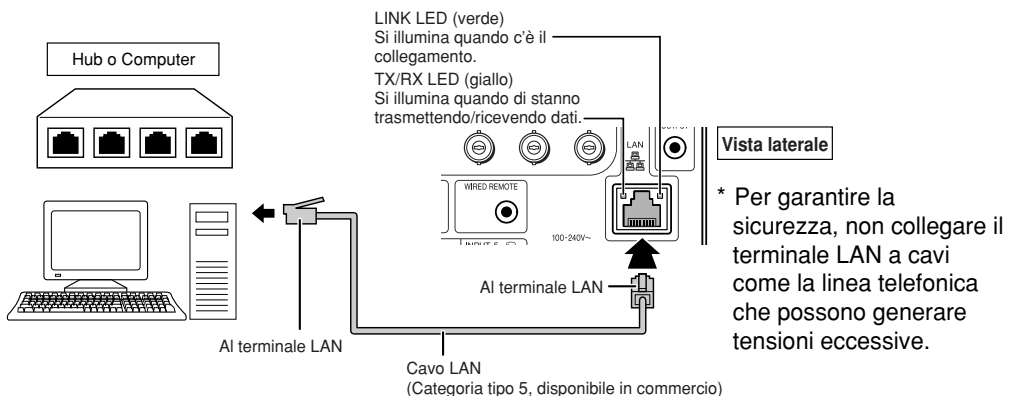

## Nota

- Per il collegamento all'hub, usare **cavi diretti di tipo** “Categoria 5” (CAT.5) (disponibile in commercio).
- Per il collegamento al computer, usare **cavi incrociati di tipo** “Categoria 5” (CAT.5) (disponibile in commercio).

# Collegamento al monitor con il terminale di ingresso RGB

È possibile visualizzare immagini del computer su monitor mediante cavi RGB.

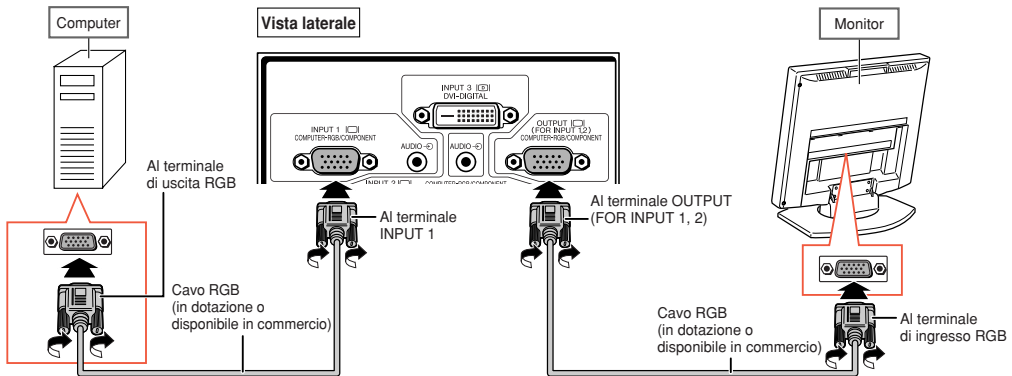

## Nota

- I segnali RGB e componente in arrivo dai terminali INPUT 1 o INPUT 2 possono essere inviati al monitor.
- Per ricevere segnali video dal terminale INPUT 1 è richiesto un altro cavo RGB (disponibile in commercio).

# Collegamento all'amplificatore o altra apparecchiatura audio

I segnali audio in arrivo da un'apparecchiatura collegata ad ogni terminale di ingresso audio del proiettore possono essere inviati all'apparecchiatura audio.

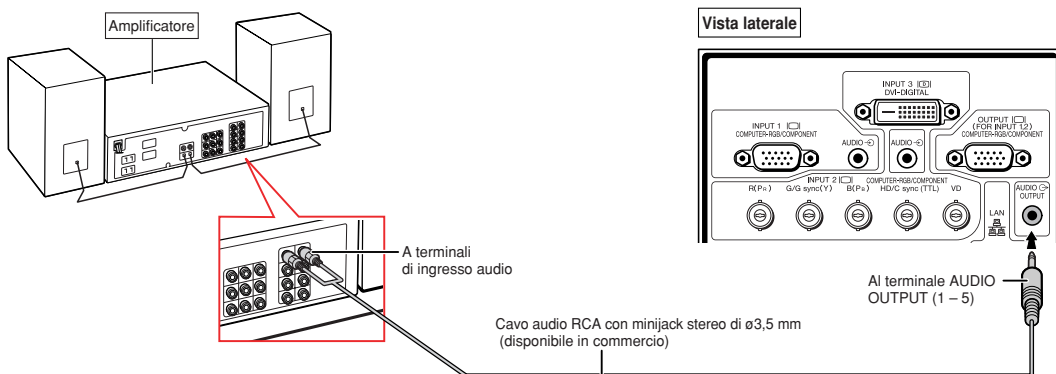

## Nota

- Per l'ingresso audio è richiesto un cavo audio RCA con minijack stereo di  $\varnothing 3,5$  mm (disponibile in commercio).
- Quando si spengono le unità, nel caso di connessione di amplificatore o altra strumentazione audio, spegnere prima l'amplificatore e poi spegnere il proiettore.
- Usando componenti audio esterne, il volume può essere amplificato per un suono migliore.
- Per dettagli su "Uscita var. audio" (Uscita audio variabile) e "Uscita fissa aud." (Uscita audio fissa), vedere pagina 72.



# Accensione e spegnimento del proiettore

## Collegamento del cavo di alimentazione

Collegare il cavo di alimentazione in dotazione nella presa CA posta sul retro del proiettore. Poi inserire nella presa a muro CA.

## Accensione del proiettore

Prima di eseguire i passaggi descritti in questa sezione, collegare gli apparecchi da utilizzare con il proiettore. (Vedere le pagine 27–36).

Rimuovere il tappo per obiettivo e premere  sul proiettore o  sul telecomando.

- Si illumina di verde l'indicatore di alimentazione.
- Dopo l'illuminazione dell'indicatore lampada, il proiettore è pronto per iniziare l'operazione.
- Quando è inserito "Chiusura sistema", appare lo schermo di immissione del codice di accesso. Immettere il codice di accesso corretto per avviare la proiezione. Vedere pagina 79 per dettagli.

### Nota

- L'indicatore lampada resta illuminato o lampeggia, ad indicare lo stato della lampada.  
**Verde:** La lampada è accesa.  
**Verde lampeggiante:** La lampada è in fase di riscaldamento.  
**Rossa:** La lampada si spegne in maniera anomala o deve essere sostituita.
- Quando si accende il proiettore, l'immagine può apparire leggermente mossa o disturbata per circa un minuto dopo che la lampada si è illuminata. Questo è normale mentre il circuito elettrico di controllo della lampada stabilizza le funzioni di emissione della lampada. Non dovrebbe, pertanto, essere considerato come un malfunzionamento.
- Se il proiettore è messo nel modo Attesa e viene immediatamente riacceso, la lampada può impiegare alcuni secondi per iniziare la proiezione.

## Spegnimento (mettere il proiettore in modo Attesa)

- 1 Premere  sul proiettore o  sul telecomando, quindi premere nuovamente il tasto mentre viene visualizzato il messaggio di conferma per mettere il proiettore nel modo Attesa.

Accessorio in dotazione

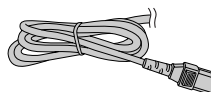

Cavo di alimentazione

Vista laterale

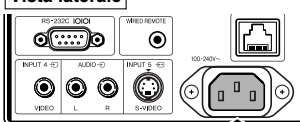

Alla presa CA

Nella presa a muro CA  
Cavo di alimentazione

### Informazioni

- Se "Alim. dir. attiv." è impostata su "ON", il proiettore sarà acceso automaticamente quando si inserisce il cavo di alimentazione nella presa a muro CA. (Vedere pagina 87.)
- La lingua predefinita è l'inglese. Per modificare la visualizzazione su schermo in un'altra lingua, reimpostare la lingua attenendosi alla procedura descritta a pagina 92.

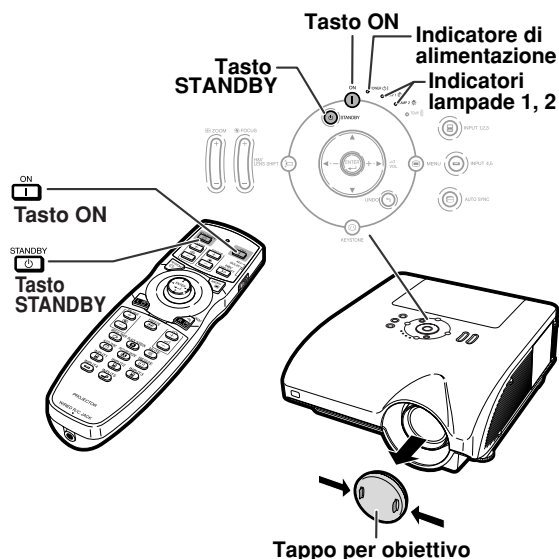

▼ Visualizzazione su schermo



Spegnere?

Sì: Premere ancora No: Attendere

### Informazioni

- Il cavo di alimentazione può essere scollegato anche quando il proiettore è in funzione.
- La ventola di raffreddamento rimane in funzione per un certo tempo dopo aver scollegato il cavo di alimentazione dalla presa.

## Spostamento dell'obiettivo

Oltre alla funzione zoom e alla regolazione dell'angolo di proiezione mediante i piedini di regolazione, è possibile regolare la posizione di proiezione mediante la funzione di spostamento obiettivo.

Si tratta di una funzione utile nei casi in cui non è possibile spostare lo schermo.

### Spostamento verso l'alto o verso il basso

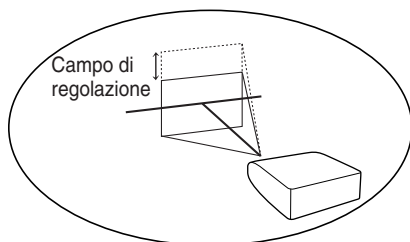

### Spostamento verso destra o verso sinistra

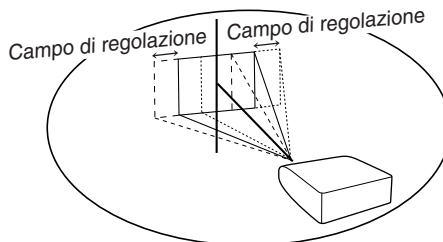

### Campo di regolazione

Il campo di regolazione è indicato qui sotto.

Campo orizzontale:  $\pm 15\%$

Campo verticale:  $+50\%$  (al lato superiore)

Il campo di regolazione presenta delle limitazioni entro i valori suindicati.

L'immagine può essere regolata come indicato nello schema.

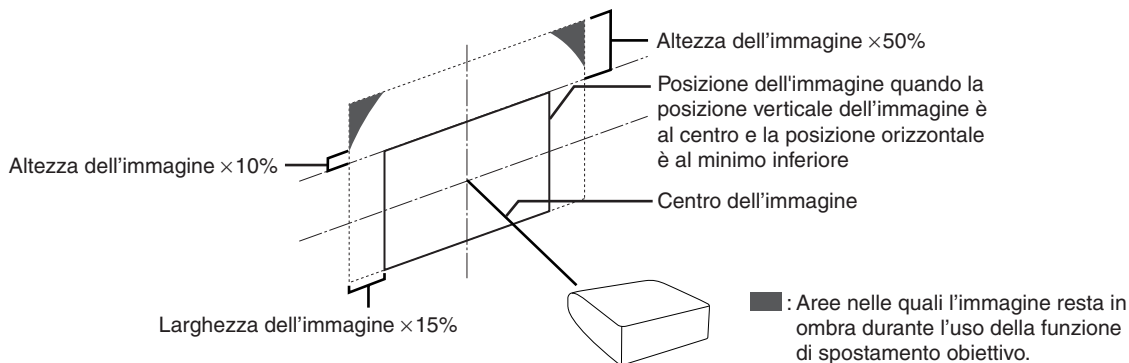

AN-PH20EZ, AN-PH31EZ, AN-PH40EZ, AN-PH50EZ, AN-PH60EZ

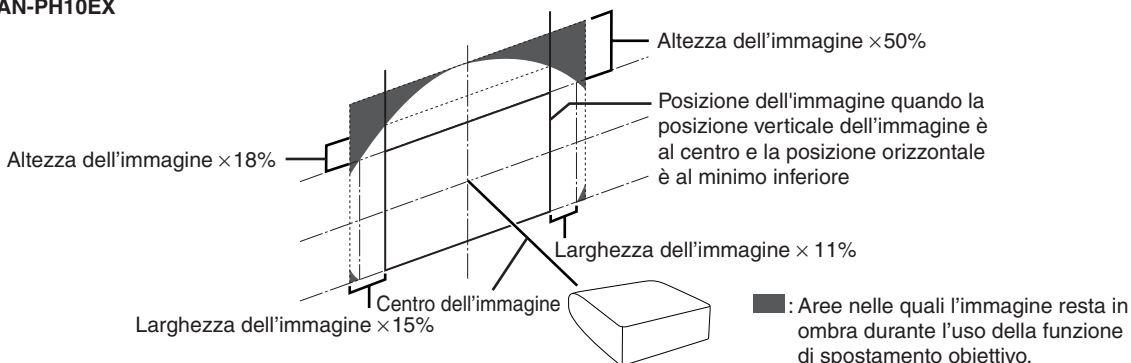

AN-PH10EX



# 1 Premere sul proiettore o sul telecomando.

- Premendo  sul proiettore o  sul telecomando viene visualizzato il motivo di prova. La verifica del motivo di prova è utile per una regolazione più accurata.

## ▼ Visualizzazione su schermo

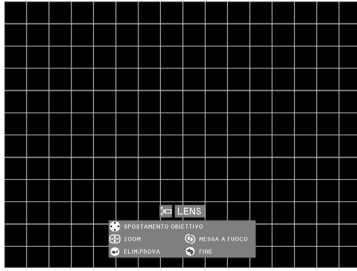

# 2 Premere , , o sul proiettore o sul telecomando per regolare la posizione dell'immagine.

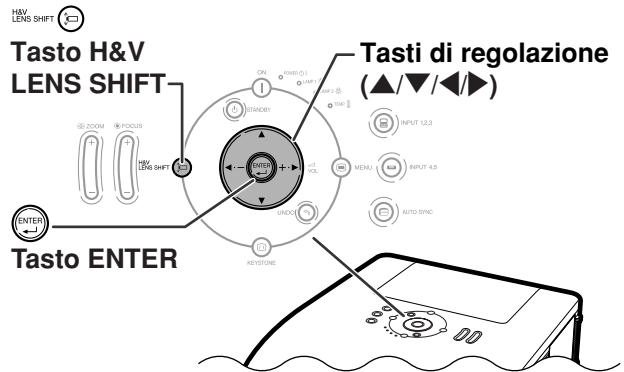

## Uso dei piedini di regolazione

- Se non è possibile regolare la posizione dell'immagine proiettata mediante la funzione di spostamento obiettivo, utilizzare i piedini di regolazione per regolare l'angolo di proiezione.
- L'altezza del proiettore può essere regolata mediante i piedini di regolazione quando lo schermo si trova più in alto rispetto al proiettore oppure è inclinato o quando è leggermente inclinato il punto d'installazione.
- Installare il proiettore in modo che sia più perpendicolare possibile allo schermo.

# 1 Mentre si sposta il proiettore, ruotare i piedini di regolazione.



- Il proiettore è regolabile fino a circa 9 gradi.

# 2 Abbassare il proiettore, quindi ruotare i piedini di regolazione per una regolazione di precisione.

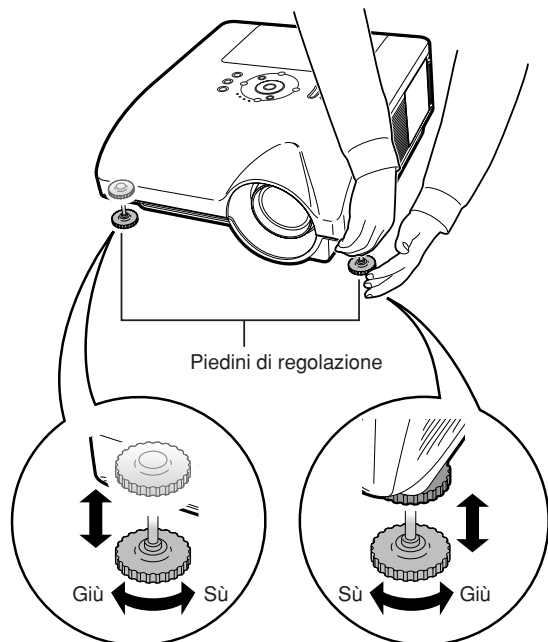
- In caso di abbassamento del proiettore, fare attenzione a non chiudervi le dita nell'area tra il piedino di regolazione e il proiettore.





### Regolazione della messa a fuoco

Premere  sul proiettore o  sul telecomando per regolare la messa a fuoco.

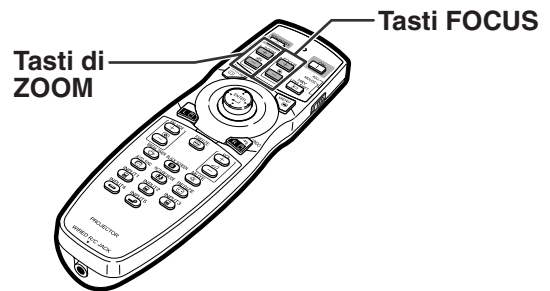
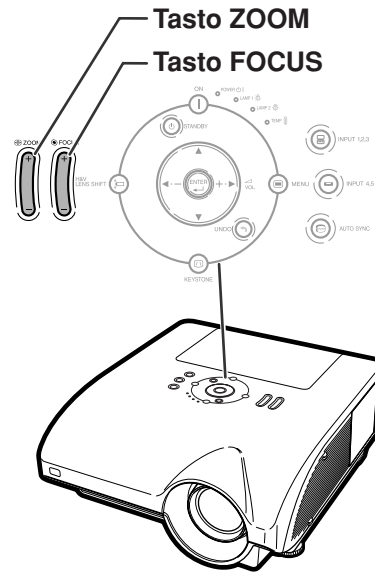
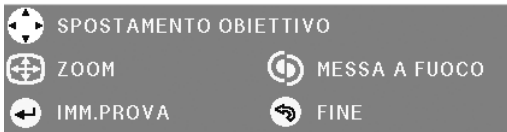
▼ Visualizzazione su schermo



### Regolazione della dimensione dell'immagine proiettata

Premere  sul proiettore o  sul telecomando per regolare le dimensioni dell'immagine proiettata.

▼ Visualizzazione su schermo

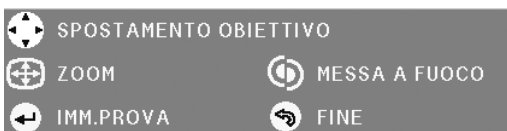

#### Nota

- Dopo aver premuto i tasti FOCUS o ZOOM sul telecomando o sul proiettore, è possibile visualizzare il motivo di prova premendo il tasto ENTER. Il motivo di prova è utile per effettuare regolazioni più accurate.
- Per regolazioni accurate, mentre si premono i tasti H&V LENS SHIFT, FOCUS o ZOOM, l'immagine proiettata si sposta leggermente verso la posizione desiderata per circa un secondo. Tenere premuti i tasti per spostare l'immagine proiettata in modo consistente.

## Correzione della deformazione trapezoidale

Quando l'immagine viene proiettata dall'alto o dal basso verso lo schermo ad un'angolazione, l'immagine può avere una deformazione trapezoidale. La funzione per correggere la deformazione trapezoidale si chiama **Correzione della deformazione trapezoidale**.

Sono possibili due tipi di correzione della deformazione trapezoidale.



- 1) "REGOLAZIONE GEOMETRICA" per modificare un'immagine designando l'angolo dell'immagine proiettata
- 2) "H&V TRAPEZIO" per indicare la correzione degli assi orizzontali e verticali

### Selezione del tipo di correzione

Selezionare il tipo di correzione della deformazione trapezoidale.

Premere  sul proiettore o  sul telecomando.

• Viene visualizzato "REGOLAZIONE GEOMETRICA".

• Ogniqualvolta si preme  o  la visualizzazione si alterna nel modo seguente:

REGOLAZIONE GEOMETRICA → H&V TRAPEZIO

↑ ↓  
La visualizzazione ← **IMAGE RESIZING** \*  
scompare.



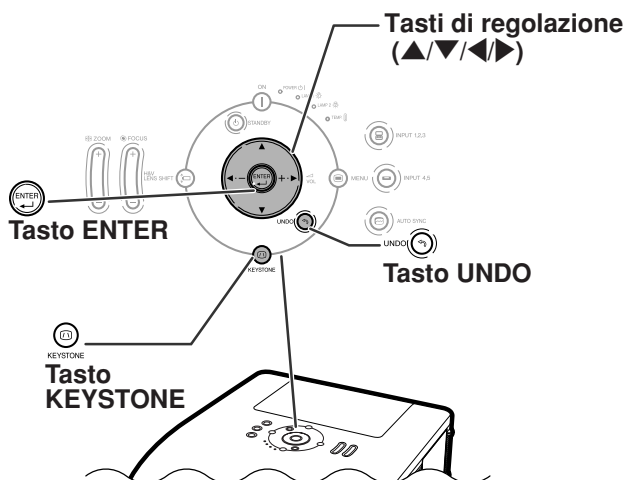
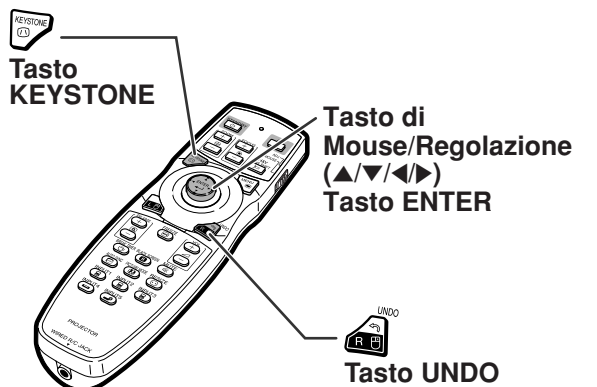





REGOLAZIONE GEOMETRICA	Per modificare un'immagine designando l'angolo dell'immagine proiettata
H&V TRAPEZIO	Per modificare un'immagine designando gli assi orizzontali e verticali
IMAGE RESIZING	Per correggere un'immagine deformata che non può essere corretta con la funzione "H&V TRAPEZIO". * "IMAGE RESIZING" può essere regolato soltanto se l'impostazione di "H&V TRAPEZIO" è diversa da "0". (Questa funzione non può essere utilizzata quando si esegue la correzione con "REGOLAZIONE GEOMETRICA".)



## REGOLAZIONE GEOMETRICA

**1** Premere  sul proiettore o  sul telecomando ripetutamente fino a visualizzare “REGOLAZIONE GEOMETRICA”.

**2** Premere i tasti seguenti per regolare la posizione, le dimensioni o la messa a fuoco dell'immagine proiettata.

- Sincronizzare i quattro lati dello schermo al Test Pattern (motivo di prova) sul verde.
- Premendo , ,  o  sul proiettore o  sul telecomando si sposta l'obiettivo.
- Premendo  sul proiettore o  sul telecomando si regolano le dimensioni dell'immagine proiettata.
- Premendo  sul proiettore o  sul telecomando si regola la messa a fuoco.





**3** Premere  sul proiettore o  sul telecomando.

**4** Premere , ,  o  per spostare la posizione per la parte sinistra superiore dell'immagine.

- Spostare la parte sinistra superiore del riquadro giallo sulla parte sinistra superiore dello schermo.

**5** Premere  o  per impostare la posizione.

**6** Ripetere la stessa procedura con le posizioni per la parte destra superiore, destra inferiore e sinistra inferiore dell'immagine.

- A questo punto, premendo  sul proiettore o  sul telecomando si torna allo schermo precedente.
- Prima di correggere la parte sinistra superiore dell'immagine, premendo  o  si torna allo schermo di conferma ripristino.
- Una volta impostata la posizione per la parte sinistra inferiore, la correzione è completa e lo schermo sparisce.

### ▼ Visualizzazione su schermo



### Regolazione geometrica

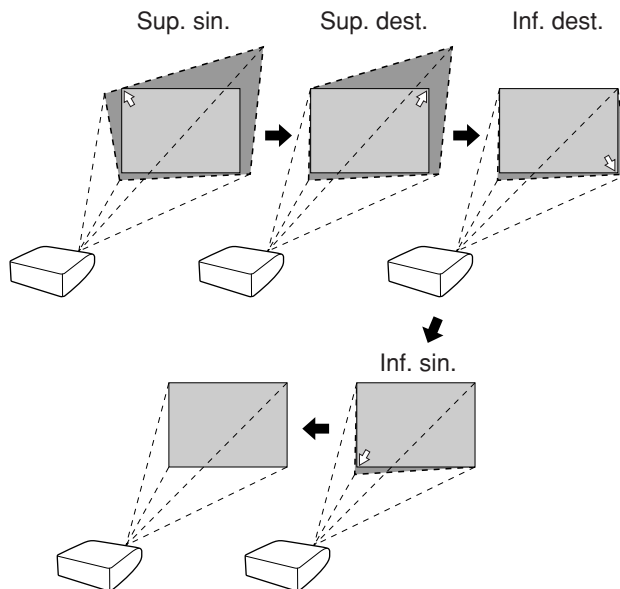

## H&V TRAPEZIO

**1** Premere  sul proiettore o  sul telecomando ripetutamente fino a visualizzare “H&V TRAPEZIO”.

- Se la correzione è già stata effettuata con “REGOLAZIONE GEOMETRICA”, viene visualizzato un messaggio di richiesta di conferma del ripristino della correzione prima che venga visualizzato “H&V TRAPEZIO”, e quindi viene eseguito il ripristino.

**2** Premere ▲ o ▼ per rendere paralleli i lati destro e sinistro dell’immagine proiettata.

**3** Premere ◀ o ▶ per rendere paralleli i lati superiore e inferiore dell’immagine proiettata.

**4** Premere  o  per visualizzare “IMAGE RESIZING”.

- Se il valore “H&V TRAPEZIO” è diverso da “0”, funziona “IMAGE RESIZING”.

### ▼ Visualizzazione su schermo

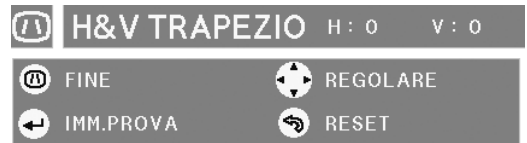

Correzione della deformazione trapezoidale verticale (Regolazione con ▲ / ▼)

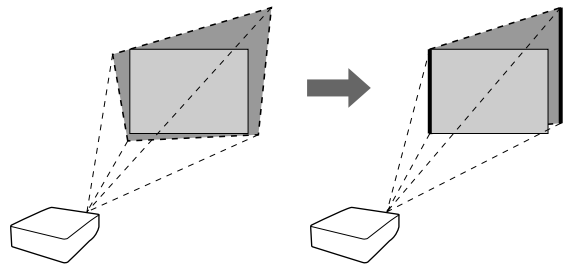

Correzione della deformazione trapezoidale orizzontale (Regolazione con ◀ / ▶)

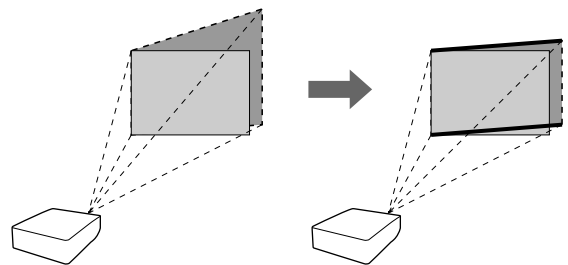

### ▼ Visualizzazione su schermo





## Proiezione dell'immagine

**5** Premere ▲, ▼, ◀, ▶ per correggere la deformazione dell'immagine.

**IMAGE RESIZING**  
(Regolazione con ▲ / ▼ / ◀ / ▶)

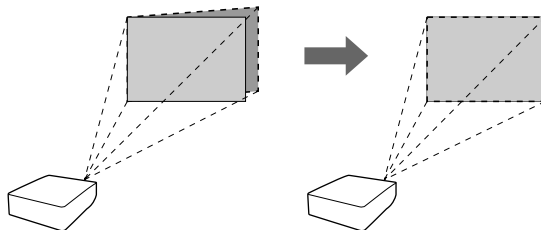

**6** Premere  o  per impostare la posizione.

## Selezione del modo d'ingresso

Selezionare il modo d'ingresso corretto per le apparecchiature collegate.

Premere i tasti  ,  ,  ,  o  sul telecomando per selezionare il modo di immissione.

• Quando si preme  sul proiettore, il modo d'ingresso muta nel seguente ordine:

→ INGRESSO 1 → INGRESSO 2 → INGRESSO 3 →

• Quando si preme  sul proiettore, il modo d'ingresso passa da "INGRESSO 4" a "INGRESSO 5".

### Nota

- Quando non è in ricezione nessun segnale, viene visualizzato "NO SEGN.". Quando si riceve un segnale non supportato, viene visualizzato "NON REGIS."
- Se "Auto ricerca" del menu "Opzioni (1)" è impostato su "ON", è possibile rilevare individuare e visualizzare automaticamente il modo e il segnale d'ingresso. (Vedere pagina 78.)
- Il modo d'ingresso non viene visualizzato se "Vis. OSD" del menu "Opzioni (1)" è impostato su "Livello A" o "Livello B". (Vedere pagina 75.)

### Sui modi d'ingresso

INGRESSO 1/ INGRESSO 2 (RGB/ componente)	Usato per la proiezione di immagini da apparecchi collegati ai terminali INPUT 1 o INPUT 2, che inviano segnali RGB o segnali componente.
INGRESSO 3 (RGB PC digitale/ componente PC digitale/ RGB video digitale/ componente video digitale)	Usato per la proiezione di immagini da un componente collegato al terminale INPUT 3.
INGRESSO 4 (Video)	Usato per la proiezione di immagini da un componente collegato al terminale INPUT 4.
INGRESSO 5 (Video S)	Usato per la proiezione di immagini da un componente collegato al terminale INPUT 5.

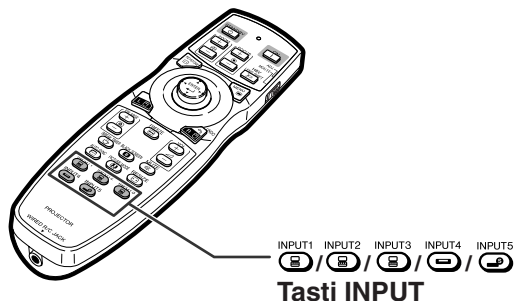

INPUT1 INPUT2 INPUT3 INPUT4 INPUT5  
Tasti INPUT

▼ Visualizzazione su schermo del modo d'ingresso (esempio)

☞ Quando si preme  .

#### Modo INGRESSO 1/2/3

Utilizzo del RGB  INGRESSO 1  
RGB

\* "INGRESSO 3" è un esempio di visualizzazione. (Quando "Tipo segnale" è impostato su "RGB PC DIG.")

 INGRESSO 2  
RGB

 INGRESSO 3  
-RGB PC DIG.

Utilizzo del Componente  INGRESSO 1  
Componente

\* "INGRESSO 3" è un esempio di visualizzazione. (Quando "Tipo segnale" è impostato su "Comp. Dig. PC")

 INGRESSO 2  
Componente

 INGRESSO 3  
-Comp. Dig. PC

☞ Quando si preme  .

#### Modo INGRESSO 4

Utilizzo nel  INGRESSO 4  
Video

#### Modo INGRESSO 5

Utilizzo nel  INGRESSO 5  
Video S



Quando "Auto ricerca" è impostato su "ON"

- Premendo  o  una volta viene visualizzato il modo d'ingresso corrente.
- Premendo di nuovo  o  inizia la ricerca automatica dell'ingresso.

## Regolazione del volume

Premere i tasti ◀▶ sul proiettore o  sul telecomando per regolare il volume.

### Nota

- Premendo  o ◀ si abbassa il volume.
- Premendo  o ▶ si alza il volume.

## Disattivazione temporanea dell'audio

Premere  sul telecomando per disattivare temporaneamente l'audio.



### Nota

- Premendo di nuovo  l'audio viene ripristinato.

## Visualizzazione di una parte ingrandita dell'immagine

Grafici, tabelle o altre porzioni di immagini proiettate possono essere ingrandite. Questo è di aiuto quando si fanno spiegazioni più dettagliate.

### 1 Premere sul telecomando.

- Ingrandisce l'immagine.
- Premere  o  per ingrandire o ridurre l'immagine proiettata.

### Nota

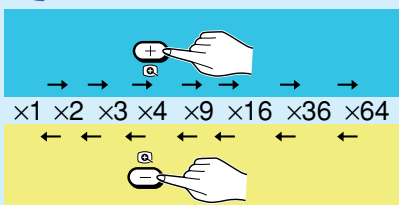

- Potete cambiare l'ubicazione dell'immagine ingrandita usando ▲, ▼, ◀, ▶.

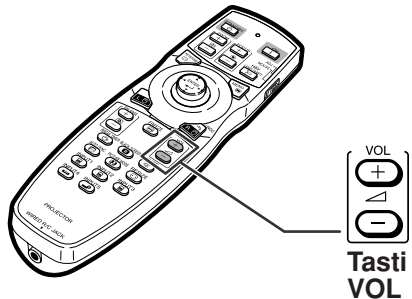

VOL  
+  
-  
Tasti VOL

▼ Visualizzazione su schermo

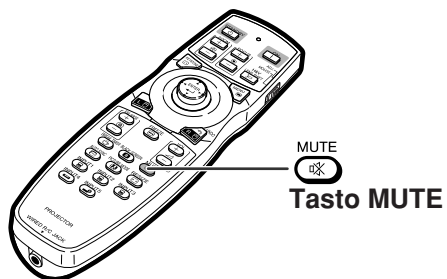

MUTE  
Tasto MUTE

▼ Visualizzazione su schermo



Tasto di Mouse/  
Regolazione (▲/▼/◀/▶)

 /   
Tasti ENLARGE  
(ingrandire/ridurre)



UNDO  
Tasto UNDO



RESIZE  
Tasto RESIZE

## 2 Premere sul telecomando per annullare l'operazione.

- L'ingrandimento torna a  $\times 1$ .

### Nota

Nei seguenti casi, l'immagine ritorna al formato normale ( $\times 1$ ).

- Quando il modo d'ingresso viene cambiato.
- Quando premete .
- Quando è stato modificato il segnale di ingresso.
- Quando cambia la risoluzione del segnale di ingresso e la velocità della frequenza verticale.
- Quando premete .

## Per fermare un'immagine mobile

### 1 Premere sul telecomando.

- Viene attivato il fermo immagine.

### 2 Premere nuovamente per ritornare all'immagine mobile dal dispositivo attualmente collegato.



## Selezione del modo Immagine

È possibile selezionare il modo immagine adatto per l'immagine proiettata, ad esempio un film o un videogioco.

### Premere sul telecomando.

- Se si preme , si passa al modo Immagine nell'ordine

→ STANDARD → PRESENTAZIONE → CINEMA → PERSONALIZZATO

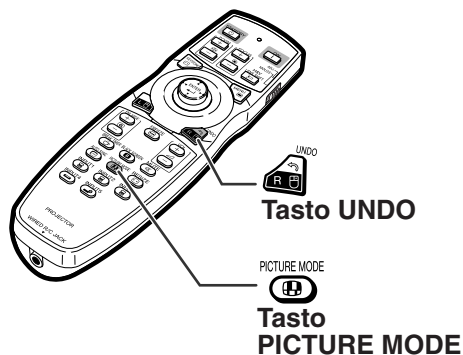

### Nota



- Premere  per tornare al modo "STANDARD".
- A questa funzione si può accedere dal menu OSD. (Vedere pagina 60.)

# Proiezione dell'immagine

Questa funzione vi permette di modificare o personalizzare il modo di visualizzazione dell'immagine per aumentare la qualità dell'immagine. È possibile scegliere un'immagine in base al segnale di input.

## Modo di visualizzazione delle immagini

Premere  sul telecomando.

- Premendo  il display cambia come indicato.
- Per ritornare all'immagine standard, premete  mentre è visualizzato "RIDIMENSIONA" sullo schermo.
- A questa funzione si può accedere dal menu OSD. (Vedere pagina 74.)

Tasto di Mouse/Regolazione

(▲/▼/◀/▶)



UNDO

Tasto UNDO

RESIZE

Tasto RESIZE

### COMPUTER

		NORMALE	PIENA	DOT BY DOT	BORDO	STIRATURA
Rapporto di ingrandimento 4:3	SVGA (800 × 600)	1024 × 768	1024 × 768	800 × 600	768 × 576	1024 × 576
	XGA (1024 × 768)			1024 × 768		
	SXGA (1280 × 960)			1280 × 960		
	SXGA+ (1400 × 1050)			1400 × 1050		
Altri rapporti di ingrandimento	SXGA (1280 × 1024)	968 × 768	1024 × 768	1280 × 1024	720 × 576	—
	1280 × 720	1024 × 576		1280 × 720	—	
	1360 × 768	1024 × 578		1360 × 768	—	
	1366 × 768	1024 × 576		1366 × 768	—	
	1280 × 768	1024 × 614		1280 × 768	960 × 576	
	1280 × 800	1024 × 640		1280 × 800	922 × 576	

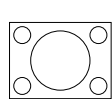
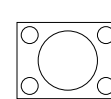
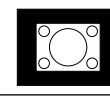
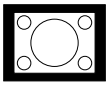
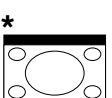
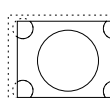
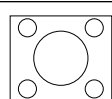
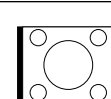
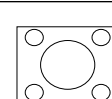
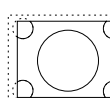
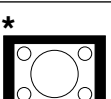
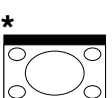
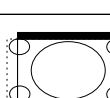
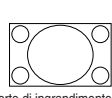
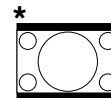
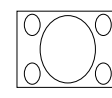
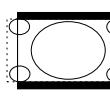
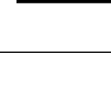
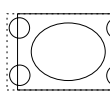
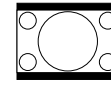
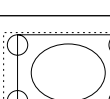
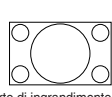
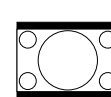
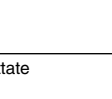
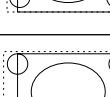
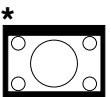
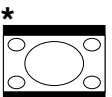
Segnale di ingresso		Per schermi 4:3			Per schermi 16:9		
Computer	Tipo immagine	NORMALE	PIENA	DOT BY DOT	BORDO	STIRATURA	
Risoluzione inferiore rispetto a XGA	 Rapporto di ingrandimento 4:3		—				
XGA				—			
SXGA (1280 × 960)							
Risoluzione superiore rispetto a SXGA	 Rapporto di ingrandimento 5:4						
SXGA (1280 × 1024)							
1280 × 720	 Rapporto di ingrandimento 16:9				Selezionare "Normale"		
1360 × 768 1366 × 768							
1280 × 768							
1280 × 800	 Rapporto di ingrandimento 16:10						

■: Area tagliata sulla quale le immagini non possono essere proiettate

⋯: Area in cui i segnali sono fuori dallo schermo

\*La funzione di "Spostamento digitale" può essere usata con queste immagini.

# VIDEO

Segnale di ingresso		Per schermi 4:3		Per schermi 16:9		
DTV/Video	Tipo immagine	NORMALE	PIENA	BORDO	STIRATURA	STIR. INT.
480I, 480P, 576I, 576P, NTSC, PAL, SECAM	 Rapporto di ingrandimento 4:3		—			
	 Lettera					
	 Compressione					
540P	 Rapporto di ingrandimento 16:9	<b>Selezionare "Stiratura"</b>		—		—
	 Rapporto di ingrandimento 4:3 nella schermata 16:9	<b>Selezionare "Piena"</b>				
720P, 1035I, 1080I	 Rapporto di ingrandimento 16:9	<b>Selezionare "Stiratura"</b>				—
	 Rapporto di ingrandimento 4:3	<b>Selezionare "Piena"</b>				

: Area tagliata sulla quale le immagini non possono essere proiettate  
 : Area nella quale le immagini non sono incluse nei segnali originali  
 \*La funzione di "Spostamento digitale" può essere usata con queste immagini.

### Visualizzazione dello schermo nero

Questa funzione consente di visualizzare temporaneamente lo schermo nero.

1 Premere  .

2 Premendo di nuovo  torna l'immagine proiettata.



BLACK SCREEN



Tasto BLACK SCREEN (schermo nero)



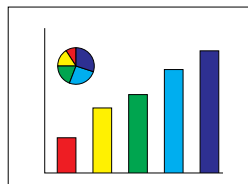

▼Immagine proiettata







### Visualizzazione e impostazione del timer di interruzione

Questa funzione consente di mostrare il tempo d'interruzione restante durante la riunione.

1 Premere il tasto  .

2 Quando appare “” sul display, premete , ,  o  per impostare il timer di interruzione.

- Può essere impostato tra 1 e 60 minuti (per unità di 1).
- Il timer di interruzione inizia il conto alla rovescia non appena viene premuto il tasto , ,  o .

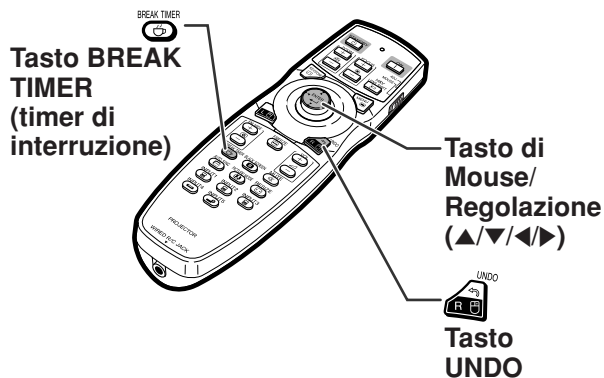

BREAK TIMER

Tasto BREAK TIMER (timer di interruzione)

Tasto di Mouse/Regolazione (, , , )

  
Tasto UNDO

▼Visualizzazione su schermo



#### Nota

- Premendo  viene annullato il timer d'interruzione.
- La funzione di Spegnimento Automatico sarà disabilitata temporaneamente durante l'azione del timer di interruzione.

Se non viene rilevato alcun segnale di ingresso per più di 15 minuti, il proiettore entrerà nel modo di attesa automaticamente se il tempo del timer di interruzione è trascorso.

- Il timer di interruzione appare sull'immagine di avviamento. Per cambiare lo schermo visualizzato durante l'azione del timer, modificate l'impostazione di “Immag.iniz.” (vedere pagina 77).
- Con “Slave” impostato per “Modo accoppiato”, il timer d'interruzione non viene visualizzato. (Vedere pagina 84.)



Nell'immagine seguente vengono raffigurate le opzioni che è possibile impostare nel proiettore.

## Menu "Immagine"

INGRESSO 1 / INGRESSO 2 / INGRESSO 3 Menu principale



Premendo  $\nabla$  vengono visualizzate le voci nella parte inferiore del menu "Immagine".



Menu secondario

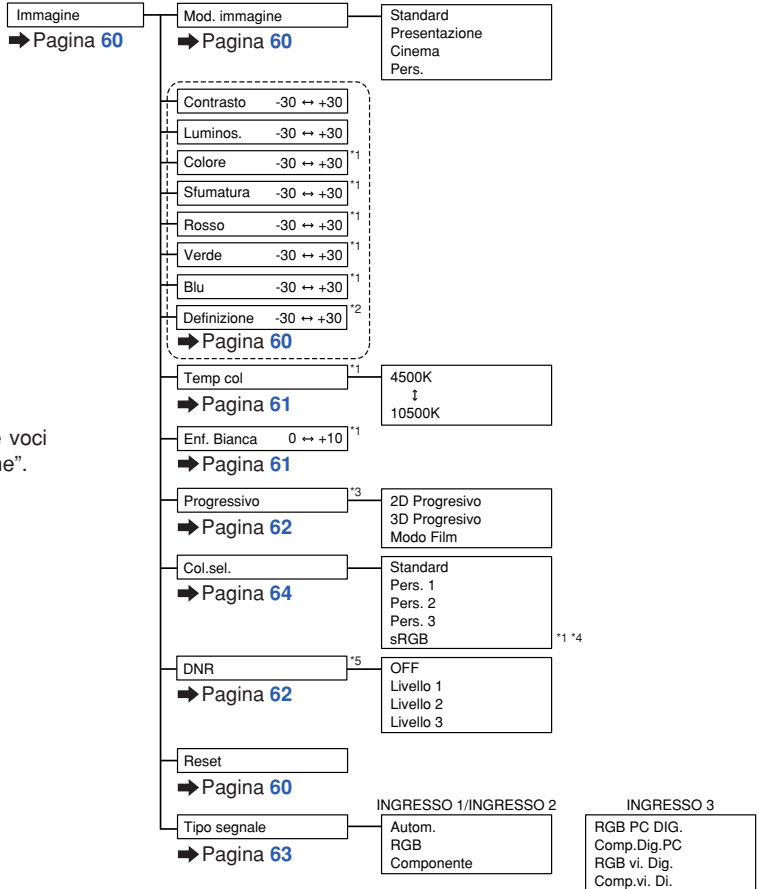

- \*1 Non è possibile regolare "Colore", "Sfumatura", "Rosso", "Verde", "Blu", "Temp col" e "Enf. Bianca" quando "Col. sel." è impostato su "sRGB".
- \*2 "Definizione" può essere regolato soltanto quando è in ricezione il segnale 480I, 480P, 540P, 576I, 576P, 720P, 1035I o 1080I.
- \*3 "Progressivo" può essere regolato soltanto quando è in ricezione il segnale 480I o 576I.
- \*4 "sRGB" può essere selezionato nelle condizioni seguenti.
  - Quando "Tipo segnale" è impostato su "RGB", "RGB PC DIG" o "RGB vi. Dig."
  - Quando "Tipo segnale" è impostato su "Autom." e il segnale d'ingresso viene distinto come "RGB".
- \*5 "DNR" può essere regolato soltanto quando è in ricezione il segnale 480I, 480P, 576I o 576P.

**Menu "Immagine"**

INGRESSO 4 / INGRESSO 5



Premendo  $\nabla$  vengono visualizzate le voci nella parte inferiore del menu "Immagine".

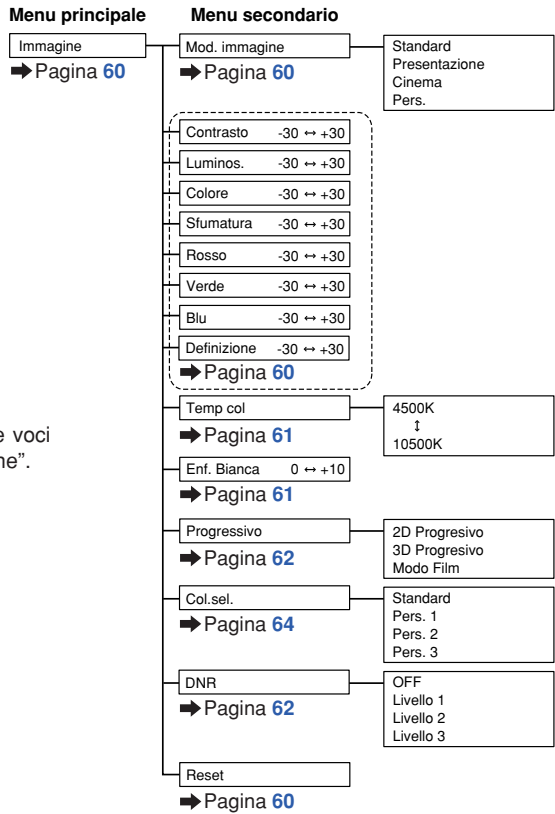

## Menu "C.M.S."

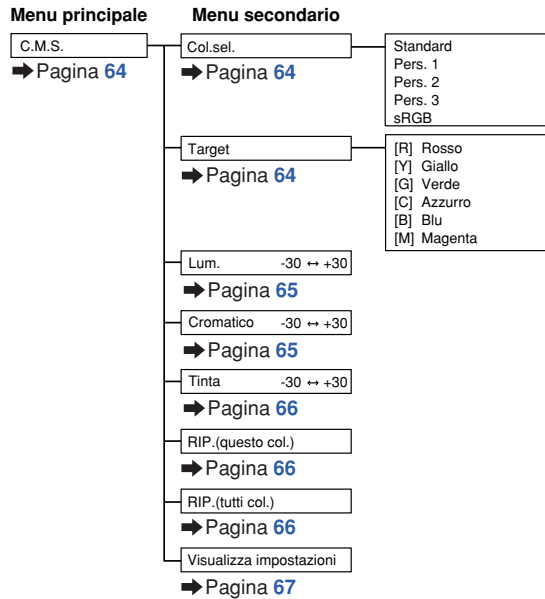

## Menu "Sinc.fine"

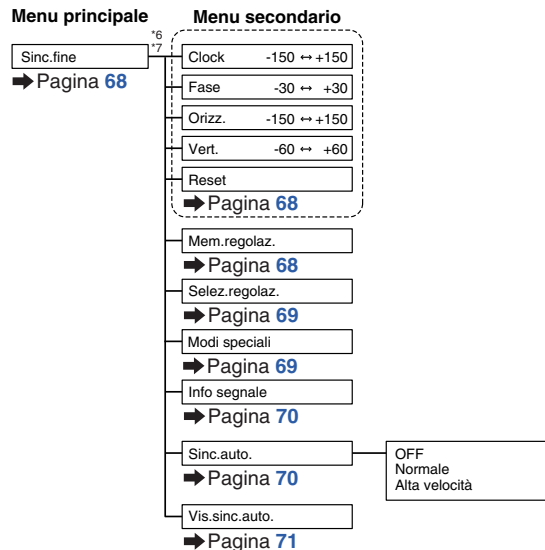
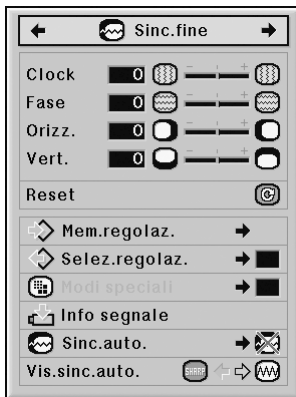

\*6 Il menu "Sinc.fine" viene visualizzato soltanto quando il modo d'ingresso è INGRESSO 1, INGRESSO 2 o INGRESSO 3.

\*7 "Clock", "Fase", "Orizz.", "Vert.", "Reset", "Mem.regolaz.", "Selez.regolaz." e "Modi speciali" possono essere regolati soltanto quando il modo d'ingresso è INGRESSO 1 o INGRESSO 2.

**Menu "Audio"**

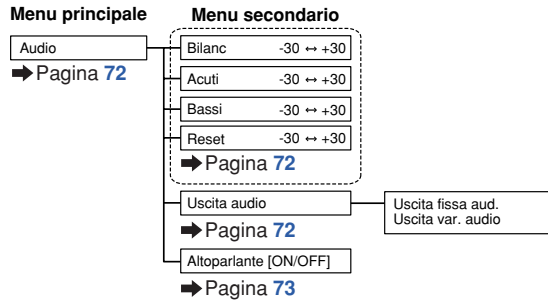

**Menu "Opzioni (1)"**

INGRESSO 1 / INGRESSO 2 / INGRESSO 3

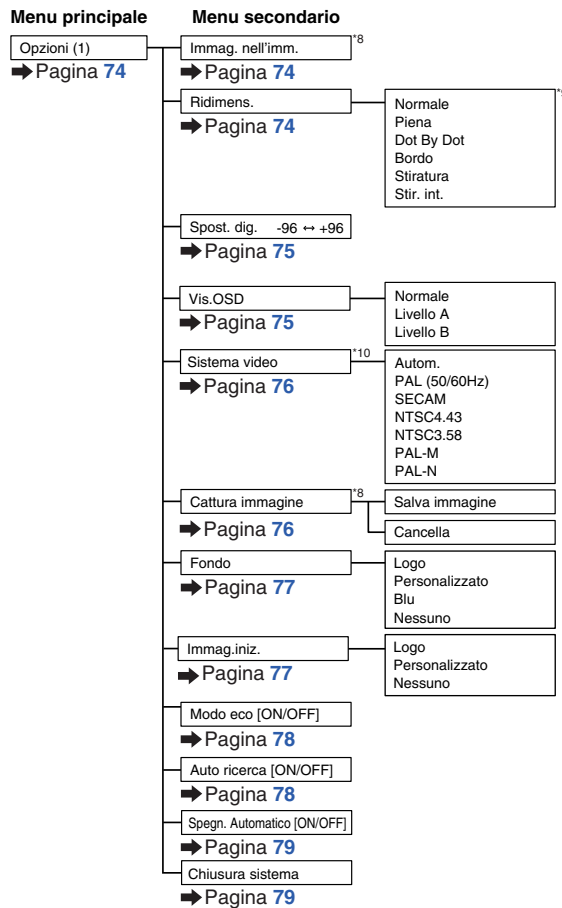

INGRESSO 4 / INGRESSO 5



\*8 Appare quando si ricevono segnali RGB attraverso INGRESSO 1, INGRESSO 2 o INGRESSO 3

\*9 Le voci selezionabili nel modo "Ridimens." potrebbero differire a seconda del segnale.

\*10 Appare quando si seleziona INGRESSO 4 o INGRESSO 5

## Menu "Opzioni (2)"



### Menu principale

Opzioni (2)  
→ Pagina 82

### Menu secondario

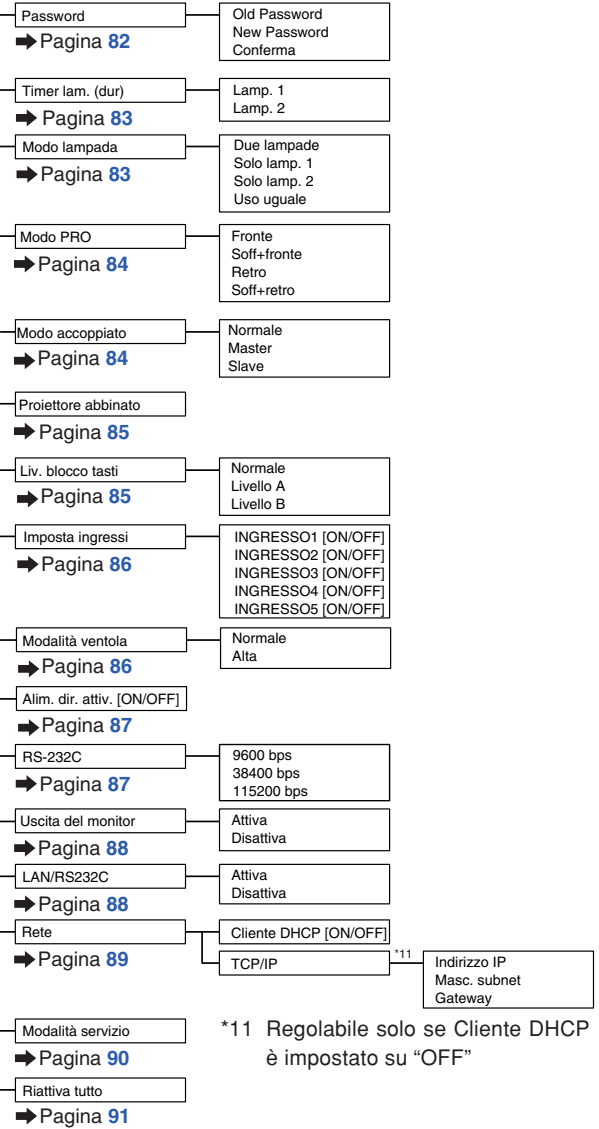

\*11 Regolabile solo se Cliente DHCP è impostato su "OFF"

## Menu "Lingua"



### Menu principale

Lingua  
→ Pagina 92

### Menu secondario

English  
Deutsch  
Español  
Nederlands  
Français  
Italiano  
Svenska  
Português  
汉语  
한국어  
日本語

## Menu "Status"

### Menu principale

Status  
→ Pagina 92

# Uso dello schermo menu

È possibile utilizzare il menu per eseguire due funzioni: la regolazione e l'impostazione. (Per impostare le voci del menu, vedere le pagine 58 e 59.)

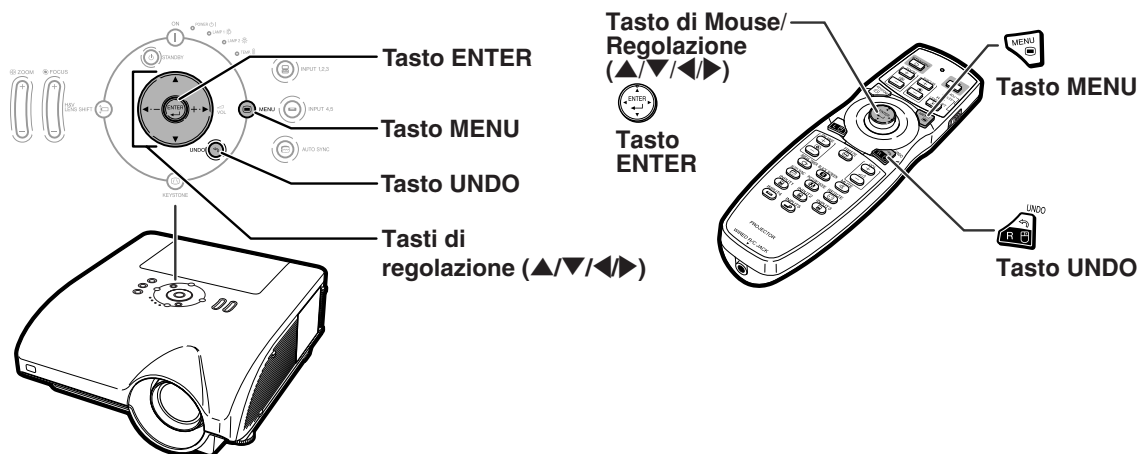

## Selezioni del menu (Regolazioni)

**Esempio: Regolazione della “Luminos.”**

• La stessa operazione può essere eseguita utilizzando i tasti sul proiettore.









### 1 Premere .

- Appare sul display lo schermo del menu “Immagine” per il modo d'ingresso selezionato.

### 2 Premere o per visualizzare le altre voci di menu.



- Sono previste le seguenti otto voci di menu.

Voci di menu	
	Immagine
	C.M.S.
	Sinc.fine
	Audio
	Opzioni
	Opzioni
	Lingua
	Status

#### Nota

- Il menu “Sinc.fine” non è disponibile per INGRESSO 4 o 5.

**Esempio: Menu dello schermo “Immagine” per il modo INGRESSO 1 (RGB)**



### 3 Premere ▲ o ▼ per selezionare la voce da regolare.

- Premendo ▼ vengono visualizzate le voci nella parte inferiore del menu "Immagine".

## Per regolare l'immagine proiettata mentre la si osserva

Premere .

- La voce di regolazione singola selezionata (ad esempio, "Luminos.") viene visualizzata in sostituzione del menu.
- Quando si preme ▲ o ▼, viene visualizzata la seguente voce ("Colore" dopo "Luminos.").

#### Nota

- Premere  per ritornare allo schermo precedente.

### 4 Premere ◀ o ▶ per regolare la voce selezionata.

- La regolazione viene memorizzata.

### 5 Premere .

- Lo schermo menu scompare.

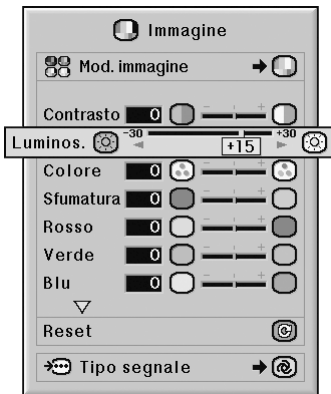
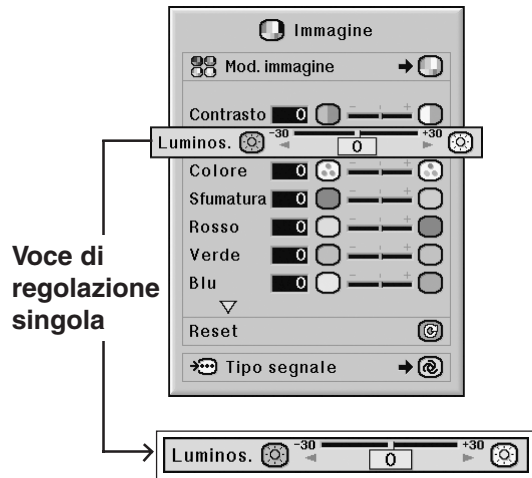

È possibile utilizzare il menu per eseguire due funzioni: la regolazione e l'impostazione. (Per regolare le voci del menu, vedere le pagine 56 e 57.)

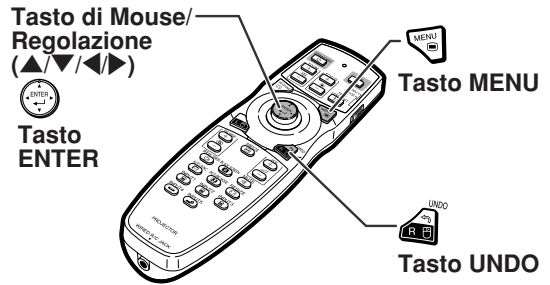

## Selezioni del menu (Impostazioni)

### Esempio: Impostazione di "Vis.OSD"

- La stessa operazione può essere eseguita utilizzando i tasti sul proiettore.





#### 1 Premere .

- Appare sul display lo schermo del menu "Immagine" per il modo d'ingresso selezionato.

#### 2 Premere ◀ o ▶ per visualizzare le altre voci di menu.



- Sono previste le seguenti otto voci di menu.

Voci di menu	
	Immagine
	C.M.S.
	Sinc.fine
	Audio
	Opzioni
	Opzioni
	Lingua
	Status

#### Nota

- Il menu "Sinc.fine" non è disponibile per INGRESSO 4 o 5.

### Esempio: Menu dello schermo "Immagine" per il modo INGRESSO 1 (RGB)

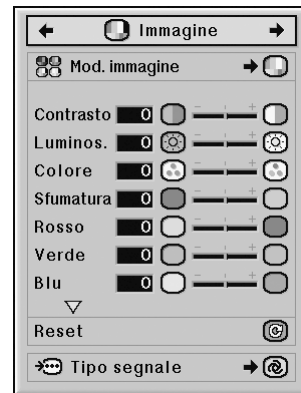



### Esempio: Menu dello schermo "Opzioni (1)"





### 3 Premere ▲ o ▼ per selezionare la voce da impostare.

#### Nota

- Premere  per ritornare allo schermo precedente.
- In alcuni menù selezionare l'icona sul menù usando .

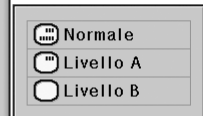

Menù secondario

### 4 Premere ► per spostare il cursore al menu secondario.

### 5 Premere ▲ o ▼ per selezionare l'impostazione della voce visualizzata sul menù secondario.



### 6 Premere .

- Viene impostata la voce selezionata.

#### Nota

- Alcune voci delle regolazioni farà apparire un messaggio sul display. Quando impostate una voce, premete ◀ o ▶ per selezionare "Sì" o "OK", poi premete .

### 7 Premere .

- Il menù scomparirà.

# Regolazione dell'immagine (menu "Immagine")

Potete regolare l'immagine del proiettore secondo il vostro gusto personale tramite il menu "Immagine".

## Selezione del modo Immagine

Questa funzione permette di selezionare il modo immagine in base alla luminosità della stanza o al contenuto dell'immagine da riprodurre.

In tutti i modi immagine, le voci sul menu "Immagine" possono essere regolate e salvate.

Funzioni del menu ➡ Pagina 58

Esempio: Menu dello schermo "Immagine" per il modo INGRESSO 1 (RGB)

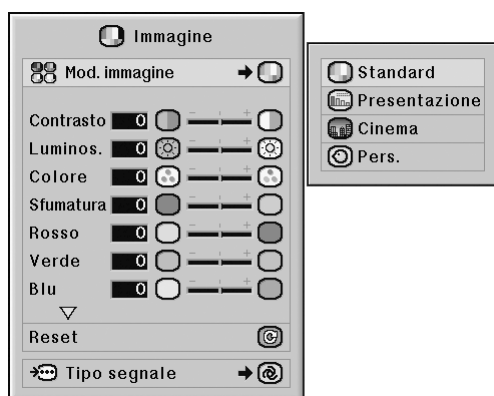

### Descrizione dei modi di immagine

Voci selezionabili	Descrizione
Standard	Per un'immagine standard
Presentazione	Schiarisce le parti più scure dell'immagine per ottenere migliori presentazioni.
Cinema	Offre maggiore profondità alle parti più scure dell'immagine per una migliore visione.
Pers.	Il valore preimpostato di fabbrica è identico a quello di "Standard". Mediante il software dedicato è possibile modificare la curva gamma. Per maggiori informazioni visitare il sito "http://sharp-world.com/projector/".

#### Nota

- È anche possibile premere  sul telecomando per selezionare il modo Immagine. (Vedere pagina 47.)

## Regolazione dell'immagine

Selezionare un modo immagine prima di regolare l'immagine stessa.

Funzioni del menu ➡ Pagina 56

Esempio: Menu dello schermo "Immagine" per il modo INGRESSO 1 (RGB)

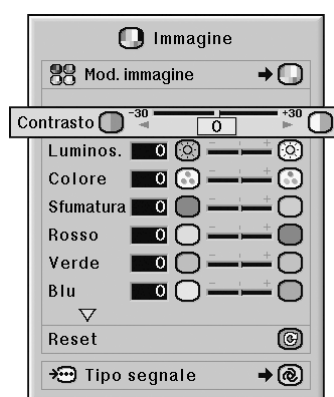

### Descrizione delle voci regolabili

Voci selezionabili	Premere ◀	Premere ▶
Contrasto	Per diminuire il contrasto	Per aumentare il contrasto
Luminos.	Per ridurre la luminosità	Per aumentare la luminosità
Colore <sup>*1</sup>	Per diminuire l'intensità dei colori	Per aumentare l'intensità dei colori
Sfumatura <sup>*1</sup>	I toni della pelle diventano viola	I toni della pelle diventano verdastri
Rosso <sup>*1</sup>	Per diminuire il rosso	Per aumentare il rosso
Verde <sup>*1</sup>	Per diminuire il verde	Per aumentare il verde
Blu <sup>*1</sup>	Per diminuire il blu	Per aumentare il blu
Definizione <sup>*2</sup>	Per ridurre la nitidezza	Per aumentare la nitidezza

\*1 "Colore", "Sfumatura", "Rosso", "Verde" e "Blu" non possono essere regolati se la voce "Col.sel." nel menu "C.M.S." è impostata su "sRGB". (Vedere pagina 64.)

\*2 "Definizione" può essere regolato soltanto quando è in ricezione il segnale 480i, 480P, 540P, 576i, 576P, 720P, 1035i o 1080i DTV durante il modo INGRESSO 1, 2 o 3 o quando il modo d'ingresso è impostato su INGRESSO 4 o 5.

#### Nota

- Per azzerare tutte le voci di regolazione, selezionate "Reset" e premere .

## Regolazione della temperatura dei colori

Funzioni del menu ➔ Pagina 56

Esempio: Menu dello schermo “Immagine” per il modo INGRESSO 1 (RGB)

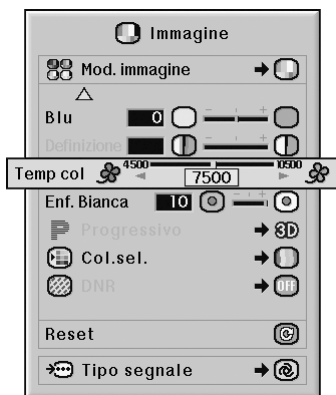

### Descrizione delle impostazioni della temperatura dei colori

Voci selezionabili	Descrizione
4500K	Per ridurre la temperatura dei colori e ottenere immagini più calde e rosso incandescente.
↕	↕
10500K	Per aumentare la temperatura dei colori e ottenere immagini più fredde e blu fosforescente.

#### Nota

- La voce “Temp col” non può essere impostata se “Col.sel.” nel menu “C.M.S.” è impostata su “sRGB”. (Vedere pagina 64.)

## Evidenziazione del contrasto

Questa funzione consente di evidenziare le parti luminose delle immagini in modo da ottenere un maggior contrasto.

Funzioni del menu ➔ Pagina 56

Esempio: Menu dello schermo “Immagine” per il modo INGRESSO 1 (RGB)

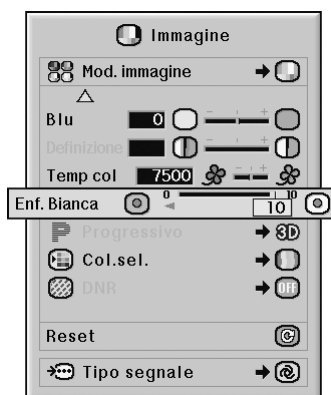

### Descrizione dell'impostazione enfasi bianca

Premere ◀	Premere ▶
Per migliorare la resa del colore, abbassare l'impostazione enfasi bianca.	Per aumentare la luminosità, aumentare l'impostazione enfasi bianca.

#### Nota

- La voce “Enf. Bianca” non può essere impostata se “Col.sel.” nel menu “C.M.S.” è impostata su “sRGB”. (Vedere pagina 64.)

## Selezione del modo progressivo

Funzioni del menu ➡ Pagina 58

**Esempio: Menu dello schermo "Immagine" per il modo INGRESSO 1 (RGB)**

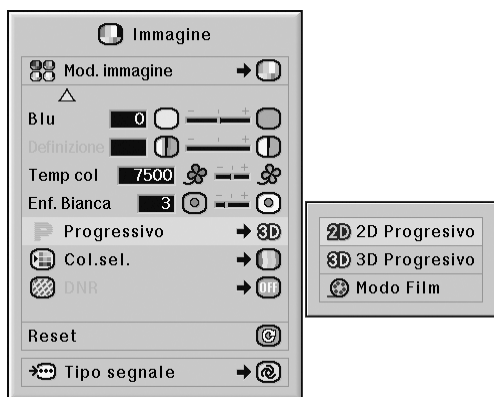

### Descrizione di progressivo

Voci selezionabili	Descrizione
2D Progressivo	Questa funzione è utile per visualizzare immagini rapide, ad esempio sport pubblicitari e film d'azione.
3D Progressivo	Questa funzione è utile per visualizzare delle immagini più nitide che si muovono relativamente lentamente, ad esempio teatro e documentari.
Modo Film	Riproduce l'immagine della fonte* in modo nitido. Visualizza l'immagine ottimizzata del film trasformato con tre-due pull-down (NTSC e PAL60Hz) o due-due pull-down (PAL50Hz e SECAM) per le immagini nel modo progressivo.

\* La fonte film è una registrazione video digitale con l'originale codificato così com'è a 24 pose/secondo. Il proiettore può convertire questa fonte film al video progressivo a 60 pose/secondo con NTSC e PAL60Hz oppure a 50 pose/secondo con PAL50Hz e SECAM per riprodurre un'immagine ad alta definizione.

#### Nota

- Anche se è stato impostato il modo 3D Progressivo in NTSC o PAL60Hz, la funzione tre-due pull-down viene abilitata automaticamente quando è stata inserita la fonte film.
- Quando l'immagine è offuscata o disturbata, selezionare il modo ottimale.
- Quando usate delle entrate progressive, queste entrate vengono visualizzate direttamente e per questo non è possibile selezionare il modo "2D Progressivo", "3D Progressivo" e "Modo Film".

## Riduzione delle interferenze nell'immagine (DNR)

La funzione DNR (riduzione disturbi video digitali) consente di ottenere immagini di qualità elevata riducendo al minimo le interferenze (dot crawl e cross color).

Funzioni del menu ➡ Pagina 58

**Esempio: Menu dello schermo "Immagine" per il modo INGRESSO 1 (RGB)**

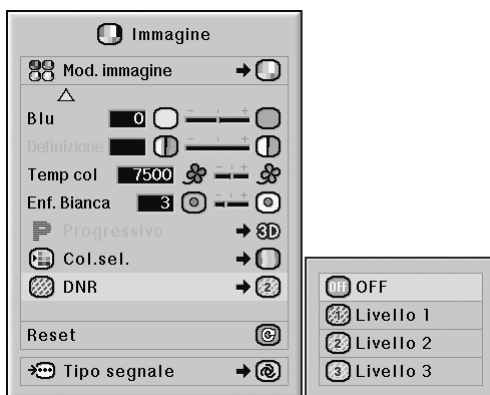

### Descrizione di DNR

Voci selezionabili	Descrizione
OFF	DNR non funziona.
Livello 1-3	Imposta il livello DNR.

#### Nota

- Impostare un livello che vi permette di ottenere un'immagine più nitida.
- Assicuratevi di impostare DNR su OFF nei seguenti casi:**
- Quando l'immagine è offuscata.
  - Quando i contorni e i colori delle immagini mobili non sono nitidi.
  - Quando sono trasmesse delle trasmissioni televisive con dei segnali deboli.

#### Informazioni

- Questa funzione è disponibile per tutti i segnali con INGRESSO 4 e 5.
- Questa funzione è disponibile per i segnali 480I, 480P, 576I e 576P con INGRESSO 1, 2 e 3.

## Impostazioni del tipo di segnale

Questa funzione permette di selezionare il tipo di segnale di ingresso RGB o a componenti per INGRESSO 1, INGRESSO 2 o INGRESSO 3.

Funzioni del menu ➡ Pagina 58

**Esempio: Menu dello schermo “Immagine” per il modo INGRESSO 1 (RGB)**

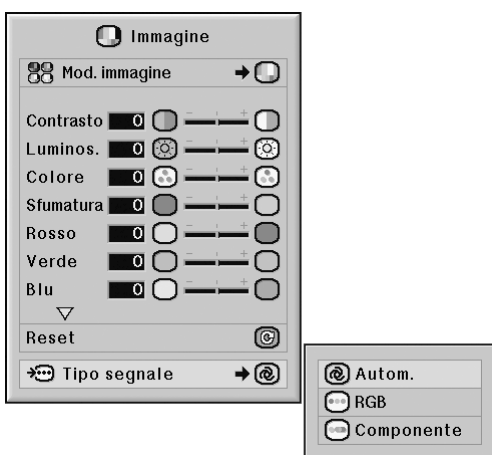

### Descrizione delle impostazioni del tipo di segnale

#### INGRESSO 1 / INGRESSO 2

Voci selezionabili	Descrizione
Autom.	I segnali di ingresso vengono riconosciuti automaticamente come RGB o componente.
RGB	Impostato quando vengono ricevuti i segnali RGB.
Componente	Impostato quando vengono ricevuti i segnali componente.

#### INGRESSO 3

Voci selezionabili	Descrizione
RGB PC DIG.	Impostare quando si ricevono segnali RGB PC digitali da computer.
Comp.Dig.PC	Impostare quando si ricevono segnali componente PC digitali da computer.
RGB vi. Dig.	Impostare quando si ricevono segnali RGB video digitali da apparecchio video.
Comp.vi. Di.	Impostare quando si ricevono segnali componente video digitali da apparecchio video.

# Sistema di gestione colori (menu “C. M. S.”)

Questa funzione permette di regolare le singole caratteristiche di sei colori (R: rosso, Y: giallo, G: verde, C: azzurro, B: blu, M: magenta).

## Selezione del modo di riproduzione colori

Questa funzione consente di selezionare il modo di riproduzione dei colori per le immagini proiettate.

Funzioni del menu ➡ Pagina 58

Esempio: Menu dello schermo “C.M.S.”

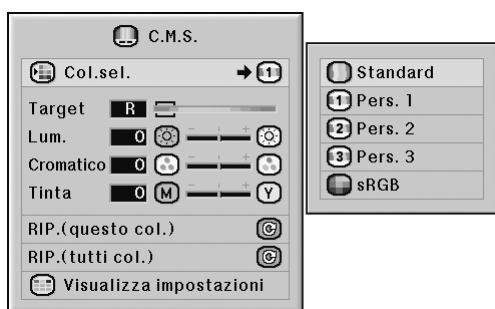

### Descrizione di Col.sel.

Voci selezionabili	Descrizione
Standard	Impostazioni standard
Pers. 1 – 3	Per ciascuno dei sei colori è possibile regolare le voci “Lum.”, “Cromatico” e “Tinta”.
sRGB	Sfumatura naturale basata su un'immagine originale da computer.

### Nota

- sRGB è uno standard internazionale di riproduzione dei colori regolato dalla IEC (Commissione Elettrotecnica Internazionale). Poiché l'area di colore fisso è stata decisa dall'IEC, le immagini sono visualizzate in una tinta naturale sulla base dell'immagine originale, quando “Col.sel.” è impostato su “sRGB”.
- Non è possibile impostare le voci “Colore”, “Sfumatura”, “Rosso”, “Verde”, “Blu”, “Temp col” e “Enf. Bianca” nel menu “immagine” quando “Col.sel.” è impostato su “sRGB”.
- Per ulteriori informazioni sulla funzione sRGB, visitare “<http://www.srgb.com/>”.

### Informazioni

- Quando “Col.sel.” è impostato su “sRGB”, l'immagine proiettata può scurirsi, tuttavia ciò non indica un funzionamento non corretto.

## Selezione del colore target

Questa funzione consente di selezionare il colore target per regolare le caratteristiche dello schermo.

Funzioni del menu ➡ Pagina 56

Esempio: Menu dello schermo “C.M.S.”



### Descrizione di Colori target

<b>R</b>	Rosso	<b>C</b>	Azzurro
<b>Y</b>	Giallo	<b>B</b>	Blu
<b>G</b>	Verde	<b>M</b>	Magenta

## Impostazione della luminosità del colore target

Questa funzione consente di impostare la luminosità del colore target selezionato.

Funzioni del menu ➡ Pagina 56

Esempio: Menu dello schermo “C.M.S.”

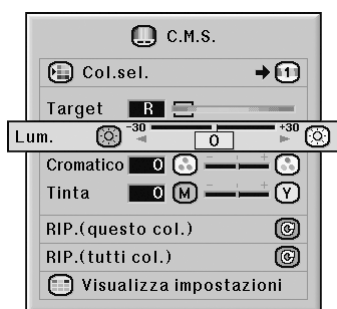

### Descrizione di Lum.

Premere ◀	Premere ▶
Per ridurre la luminosità del colore target	Per aumentare la luminosità del colore target

## Impostazione del valore cromatico del colore target

Questa funzione consente di impostare il valore cromatico del colore target selezionato.

Funzioni del menu ➡ Pagina 56

Esempio: Menu dello schermo “C.M.S.”

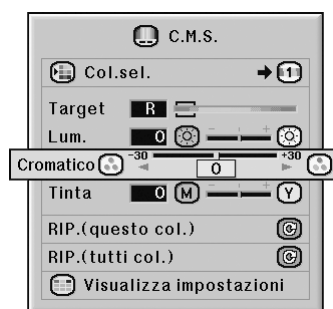

### Descrizione di Valore cromatico

Premere ◀	Premere ▶
Per ridurre il valore cromatico del colore target	Per aumentare il valore cromatico del colore target

## Impostazione della tonalità di colore del colore target

Questa funzione consente di impostare la tinta del colore target selezionato.

Funzioni del menu ➡ Pagina 56

Esempio: Menu dello schermo “C.M.S.”

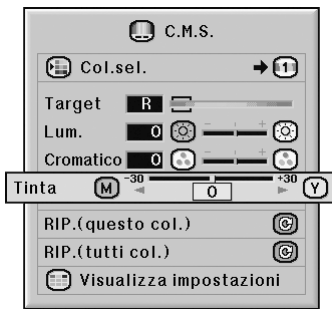

### Descrizione di Tinta

Premere ◀	Premere ▶
Per aumentare il rosso del colore target	Per aumentare il giallo del colore target

## Ripristino delle impostazioni dei colori definite dagli utenti

Questa funzione consente di ripristinare il colore target specifico o tutti i colori.

Funzioni del menu ➡ Pagina 56

Esempio: Menu dello schermo “C.M.S.”



### Descrizione di Ripristino

Voci selezionabili	Descrizione
RIP. (questo col.)	Vengono ripristinate le voci “Lum.”, “Cromatico” e “Tinta” del colore selezionato per “Target”.
RIP. (tutti col.)	Vengono ripristinate le voci “Lum.”, “Cromatico” e “Tinta” per tutti i colori.



## Presentazione delle impostazioni di tutti i colori

Questa funzione consente di confermare le impostazioni di tutti i colori.

Funzioni del menu ➡ Pagina 56

Esempio: Menu dello schermo “C.M.S.”

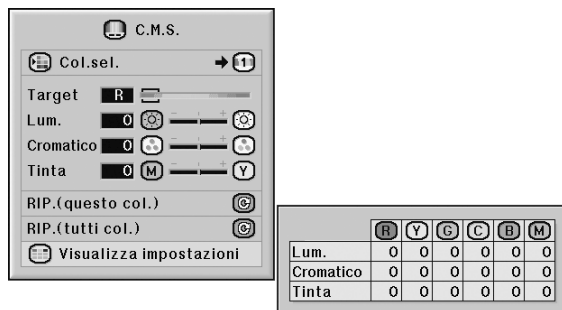

# Regolazioni delle immagini del computer (menu “Sinc.fine”)

Tramite il menu “Sinc.fine” potete regolare l’immagine del computer, far corrispondere il modo di visualizzazione del computer e controllare il segnale di ingresso.

## Regolazione delle immagini del computer

Usare la funzione “Sinc.fine” nel caso di irregolarità come strisce verticali o sfarfallio in porzioni dello schermo.

Funzioni del menu ➡ Pagina 56

Esempio: Menu dello schermo “Sinc.fine” per il modo INGRESSO 1 (RGB)

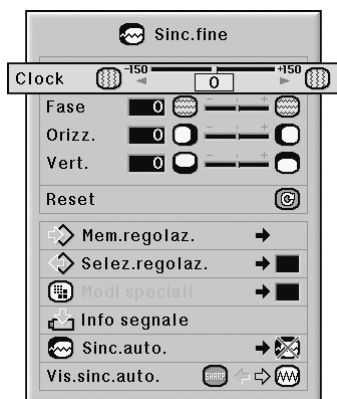

## Salvataggio delle regolazioni

Questo proiettore vi consente di memorizzare fino a sette impostazioni di regolazione da usare con i vari computer.

Funzioni del menu ➡ Pagina 58

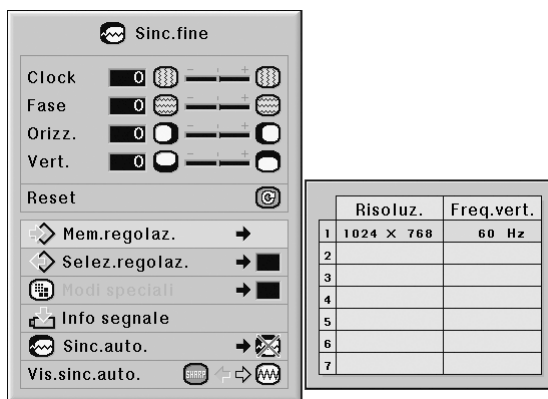

Esempio: Menu dello schermo “Sinc.fine” per il modo INGRESSO 1 (RGB)



### Descrizione della voci di regolazione

Voci selezionabili	Descrizione
Clock	Regolare il rumore verticale.
Fase	Regolare il rumore orizzontale (simile alla registrazione nel videoregistratore)
Orizz.	Centrare l’immagine sullo schermo spostandola a sinistra o a destra.
Vert.	Centrare l’immagine sullo schermo spostandola in alto o in basso.

### Nota

- Potete regolare automaticamente l’immagine da computer impostando “Sinc.auto.” nel menu “Sinc.fine” su “Normale” o “Alta velocità” o premendo  sul proiettore o  sul telecomando. Vedere pagina 70 per dettagli.
- Per azzerare tutte le voci di regolazione, selezionate “Reset” e premere .

## Selezione delle impostazioni di regolazione

È facile accedere alle impostazioni di regolazione memorizzate nel proiettore.

Funzioni del menu ➡ Pagina 58

Esempio: Menu dello schermo “Sinc.fine” per il modo INGRESSO 1 (RGB)

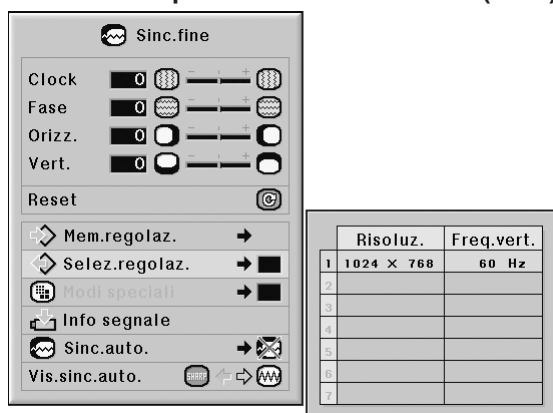

### Nota

- Se la posizione di una memoria non è stata impostata, non appariranno la risoluzione e l'impostazione della frequenza.
- Quando selezionate un'impostazione di regolazione memorizzata con “Selez.regolaz.”, potete impostare un proiettore nelle regolazioni memorizzate.

## Impostazioni del Modo Speciale

Normalmente, viene rivelato il tipo del segnale d'entrata e viene selezionato automaticamente il modo della risoluzione corretta. Tuttavia, per alcuni segnali, la risoluzione ottimale in “Modi speciali” sullo schermo del menù “Sinc.fine” deve essere selezionata secondo il modo di visualizzazione del computer.

Funzioni del menu ➡ Pagina 58

Esempio: Menu dello schermo “Sinc.fine” per il modo INGRESSO 1 (RGB)

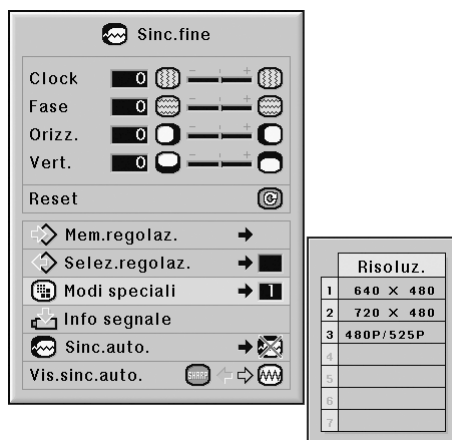

### Nota

- La visualizzazione di motivi creati al computer ripetuti una volta ogni due righe (strisce orizzontali) può provocare lo sfarfallio dell'immagine rendendone la proiezione disturbata.
- Vedere “Controllo del segnale di ingresso” a pagina 70 per informazioni sul segnale d'ingresso selezionato al momento.

## Controllo del segnale di ingresso

Funzioni del menu ➡ Pagina 56

Esempio: Menu dello schermo “Sinc.fine” per il modo INGRESSO 1 (RGB)

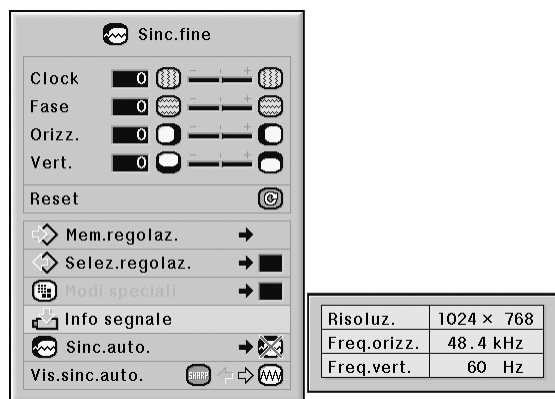

### Nota

- Il proiettore visualizzerà il numero di linee digitalizzate disponibile per le apparecchiature AV come per esempio il lettore DVD o di video digitali.
- Il proiettore visualizzerà la risoluzione al momento della connessione al computer.

## Regolazione Sinc.auto.

Usato per regolare automaticamente l'immagine del computer.

Funzioni del menu ➡ Pagina 58

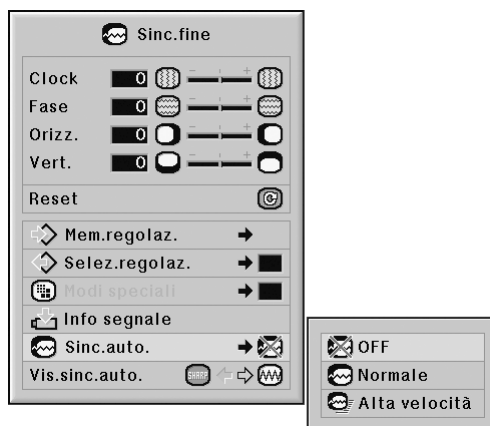

Esempio: Menu dello schermo “Sinc.fine” per il modo INGRESSO 1 (RGB)



### Descrizione della regolazione Sinc.auto.

Voci selezionabili	Descrizione
OFF	La regolazione Sinc.auto. non viene eseguita automaticamente.
Normale	La regolazione Sinc.auto. si verificherà quando il proiettore viene acceso o quando i segnali di ingresso vengono cambiati quando collegati ad un computer. “Normale” richiede un tempo maggiore rispetto ad “Alta velocità” per una regolazione Sinc. auto più accurata.
Alta velocità	

### Nota

- La regolazione Sinc.auto. viene anche effettuata premendo  sul proiettore o  sul telecomando.
- Può essere necessario un po' di tempo per completare la regolazione “Sinc.auto.”, a seconda dell'immagine del computer collegato al proiettore.
- Quando l'immagine ottimale non può essere ottenuta con la regolazione “Sinc.auto.”, utilizzare le regolazioni manuali. (Vedere pagina 68.)
- Se si preme  mentre “Sinc. auto” è su “OFF” o “Alta velocità”, Sinc.auto viene eseguita in modo “Alta velocità”. Se si preme di nuovo il tasto entro un minuto, Sinc. auto viene eseguita in modo “Normale”.

## Funzione di visualizzazione Sinc.auto.

Usato per impostare lo schermo visualizzato durante la Sinc.auto.

Funzioni del menu ➡ Pagina 56

Esempio: Menu dello schermo “Sinc.fine” per il modo INGRESSO 1 (RGB)



### Descrizione di Vis. sinc. auto.

Voci selezionabili	Descrizione
—	Viene proiettata l'immagine impostata come immagine di fondo. Vedere pagina 77.
	Appare sul display l'immagine del computer in fase di regolazione.

# Regolazione dell'audio (menu "Audio")

Potete regolare l'audio del proiettore secondo il gusto personale tramite il menu "Audio".

## Regolazione dell'audio

Questa funzione consente di regolare l'audio del proiettore.

Funzioni del menu ➡ Pagina 56

### Esempio: Menu dello schermo "Audio"



### Descrizione delle voci regolabili

Voci selezionabili	Premere ◀	Premere ▶
Bilanc	Aumenta l'audio dell'altoparlante sinistro	Aumenta l'audio dell'altoparlante destro
Acuti	Per acuti più deboli	Per acuti più forti
Bassi	Per bassi più deboli	Per bassi più forti

#### Nota

- Per azzerare tutte le voci di regolazione, selezionate "Reset" e premere .

## Impostazione del tipo di uscita audio

Questa funzione determina se il livello di audio in uscita dal terminale AUDIO OUTPUT è fisso o variabile collegandolo con il VOLUME.

Funzioni del menu ➡ Pagina 58

### Esempio: Menu dello schermo "Audio"

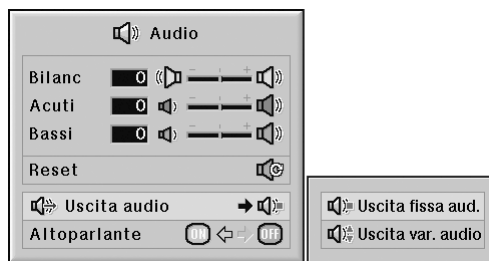

### Descrizione delle impostazioni del tipo di Uscita audio

Voci selezionabili	Descrizione
Uscita fissa aud. (Uscita audio fissa)	L'intensità dell'uscita audio non cambia con il livello del volume del proiettore sorgente.
Uscita var. (Uscita audio variabile)	L'intensità dell'uscita audio che varia con il livello del volume del proiettore sorgente.

#### Informazioni

- Quando si è impostato "Uscita audio" su "Uscita var. audio", assicuratevi di abbassare il volume del proiettore prima di accendere o spegnere l'unità e quando si cambiano gli ingressi.

#### Nota

Quando il proiettore è collegato a componenti audio:

- Si raccomanda di selezionare "Uscita fissa aud." su "Uscita audio". Poiché la potenza del segnale audio del componente audio non varia al variare del livello del volume del proiettore, è possibile usufruire di un suono migliore.
- Quando "Uscita fissa aud." viene selezionata su "Uscita audio", video e audio potrebbero non essere sincronizzati.
  - Quando si collegano componenti audio dotati di funzione di regolazione del ritardo audio, regolare il ritardo per sincronizzare video e audio.
  - Se il componente audio non è dotato di questa funzione e si è infastiditi dall'assenza di sincronizzazione video e audio, selezionare "Uscita var. audio" su "Uscita audio". Selezionando "Uscita var. audio" video e audio vengono sincronizzati automaticamente.

## Impostazione dell'altoparlante

Questa funzione consente di attivare e disattivare l'uscita audio dell'altoparlante interno quando il proiettore è collegato ad un amplificatore esterno.

Funzioni del menu ➡ Pagina 56

### Esempio: Menu dello schermo "Audio"

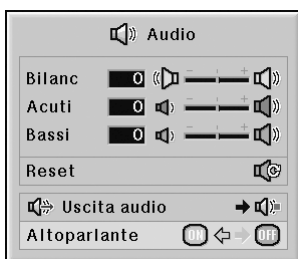

### Descrizione delle impostazioni dell'Altoparlante

Voci selezionabili	Descrizione
ON	Il segnale audio è emesso dall'altoparlante interno.
OFF	Il segnale audio non è emesso dall'altoparlante interno.

# Utilizzo del menu “Opzioni (1)”

Potete utilizzare il menu “Opzioni (1)” per ottimizzare l'utilizzo del proiettore.

## Visualizzazione di immagini doppie (Immag. nell'imm.)









La funzione Immag. nell'imm. (immagine nell'immagine) permette di visualizzare due immagine nello stesso schermo. È possibile visualizzare l'ingresso immagine da INGRESSO 4 o 5 come immagine inserita che si sovrappone all'immagine principale ricevuta da INGRESSO 1, 2 o 3.

Funzioni del menu ➡ Pagina 56

Esempio: Menu dello schermo “Opzioni (1)” per il modo INGRESSO 1 (RGB)



### Nota

- È possibile premere  sul proiettore o  sul telecomando per selezionare l'immagine inserita.
- È possibile premere  /  /  /  sul proiettore o sul telecomando per cambiare la posizione dell'immagine inserita. (Verrà visualizzata la cornice dell'immagine inserita. Per visualizzare l'immagine inserita alla posizione desiderata, spostare la cornice e premere  sul proiettore o  sul telecomando.)
- L'immagine inserita può essere visualizzata soltanto in segnali video composito o S-video di NTSC/PAL/SECAM.
- L'audio dell'immagine inserita viene prodotto dagli altoparlanti del proiettore.
- Mentre è attiva la funzione “Immag. nell'imm.”, la funzione “FERMO IMMAGINE” può essere utilizzata solo per l'immagine inserita.
- La funzione “Immag. nell'imm.” non è attiva quando nell'immagine principale vengono inviati i seguenti segnali.
  - Segnale UXGA/SXGA+/SXGA/WXGA
  - Segnale 480I/480P/540P/576I/576P/720P/1035P/1080I
  - Segnale RGB interlacciato
  - Tutti i segnali (quando “Ridimens.” è impostato su “Dot By Dot”)
  - Nessun segnale (o quando cambiano la risoluzione o la velocità di refresh (frequenza verticale) del segnale)

## Impostazione del modo Ridimensionamento

In funzione del segnale in uscita, potete selezionare l'immagine sullo schermo.

Funzioni del menu ➡ Pagina 58

Esempio: Menu dello schermo “Opzioni (1)” per il modo INGRESSO 1 (RGB)

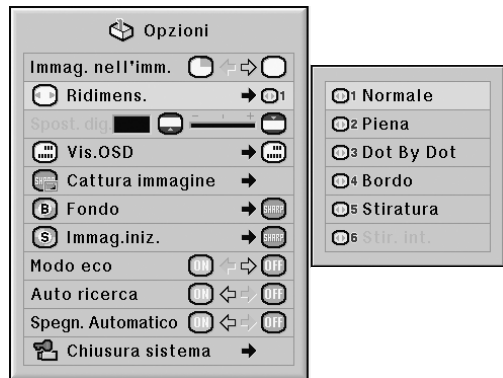

### Voci Selezionabili del modo Ridimensionamento

Alla ricezione di segnali RGB	Alla ricezione di segnali DTV/video
Normale	Normale
Piena	Piena
Dot By Dot	Bordo
Bordo	Stiratura
Stiratura	Stir. int.

### Nota

- Per dettagli sul modo Ridimensionamento, vedere le pagine 48 e 49.
- È anche possibile premere  sul telecomando per selezionare il modo Ridimensionamento (Vedere pagina 48.)



## Spostamento dell'immagine proiettata in senso verticale (Spostamento digitale)

Per facilitare la visione, questa funzione sposta l'immagine proiettata sullo schermo verso l'alto o verso il basso, eliminando le bande superiori o inferiori nel rapporto d'ingrandimento 16:9 e altri.

Funzioni del menu ➡ Pagina 56

Esempio: Menu dello schermo "Opzioni (1)" per il modo INGRESSO 1 (RGB)

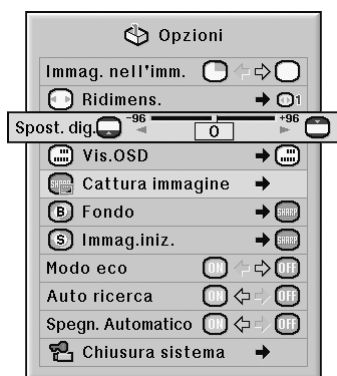

### Descrizione di Spostamento digitale

Premere ◀	Premere ▶
Sposta l'immagine proiettata verso il basso.	Sposta l'immagine proiettata verso l'alto.

#### Nota

- La funzione Spostamento digitale è disponibile con i modi dello schermo "NORMALE", "BORDO", "STIRATURA" o "STIR. INT." (Fate riferimento alla pagina 49.)

## Impostazione del display visualizzato sullo schermo

Questa funzione vi permette di accendere o spegnere i messaggi sullo schermo.

Funzioni del menu ➡ Pagina 58

Esempio: Menu dello schermo "Opzioni (1)" per il modo INGRESSO 1 (RGB)

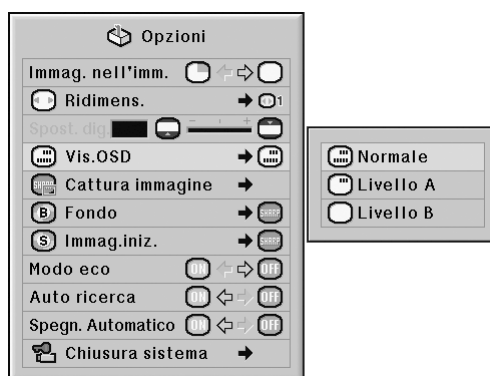

### Descrizione delle impostazioni di Vis. OSD

Voci selezionabili	Descrizione
Normale	Sono visualizzati tutti i display sullo schermo.
Livello A	INGRESSO/VOLUME/SILENZIAMENTO/SCHERMO NERO/FERMO IMMAGINE/SINC. AUTO./INGRAND./ "È stato premuto un tasto non valido." non vengono visualizzati.
Livello B	Non vengono visualizzati tutti i display sullo schermo (ad eccezione del menu, spostamento obiettivo H&V, trapezio, messa a fuoco, zoom, "Tutti i tasti sul proiettore sono stati bloccati" e messaggi di avvertenze).

#### Nota

- Mentre "Liv. blocco tasti" è "Livello A" o "Livello B", premendo  appare "Tutti i tasti del proiettore sono bloccati" indipendentemente dall'impostazione "Vis.OSD".

## Impostazione del sistema video

Il modo del sistema di ingresso video è preselezionato su "Autom."; tuttavia si può non ricevere un'immagine nitida dal componente audio-video collegato, a seconda delle differenze tra i segnali video. In tal caso, commutate il segnale video.

Funzioni del menu ➡ Pagina 58

Esempio: Menu dello schermo "Opzioni (1)" per il modo INGRESSO 4 (video)



### Descrizione dei Sistemi video

Voci selezionabili	Descrizione
PAL (50/60 Hz)	Quando collegate dei componenti video PAL.
SECAM	Quando collegate dei componenti video SECAM.
NTSC4.43	Quando riproducete dei segnali NTSC in componenti video PAL.
NTSC3.58	Quando collegate dei componenti video NTSC.

#### Nota

- Il segnale video può essere impostato solo nel modo INGRESSO 4 o INGRESSO 5.
- Quando "Sistema video" è impostato su "Autom.", la ricezione di un'immagine nitida può risultare impossibile a causa delle differenze di segnale. In tal caso, commutare il sistema video del segnale di origine.
- Con "Sistema video" su "Autom.", mentre si ricevono segnali PAL-M o PAL-N, viene visualizzata l'immagine del segnale PAL.

## Cattura di immagini proiettate

Questo proiettore vi permette di catturare le immagini proiettate (segnali RGB) e di impostarle come immagine iniziale o di fondo quando non sono ricevuti i segnali.

Funzioni del menu ➡ Pagina 58

Esempio: Menu dello schermo "Opzioni (1)" per il modo INGRESSO 1 (RGB)



#### Nota

- È possibile acquisire esclusivamente immagini da segnali non interlacciati XGA (1024 × 768) in modalità INGRESSO 1, INGRESSO 2 o INGRESSO 3, con "Ridimens." impostato su "Normale".
- L'immagine salvata viene ridotta a 256 colori.
- Non possono essere catturate le immagini provenienti dai componenti collegati a INPUT 4 o INPUT 5.
- È possibile catturare e salvare una sola immagine.
- Il colore delle immagini può essere diverso prima e dopo il salvataggio di un'immagine e se la regolazione dell'immagine viene eseguita utilizzando la funzione "C.M.S."
- Per eliminare l'immagine catturata, selezionare "Cancella", quindi premere

## Selezione di un'immagine di sfondo

Funzioni del menu ➡ Pagina 58

Esempio: Menu dello schermo “Opzioni (1)” per il modo INGRESSO 1 (RGB)

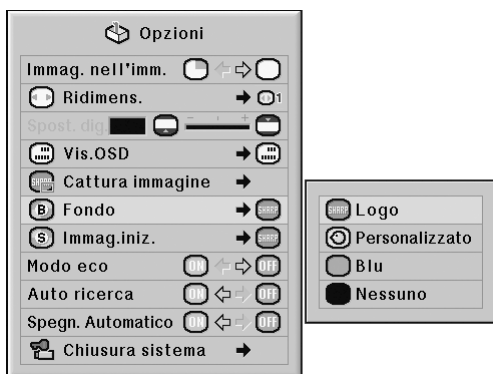

### Descrizione delle immagini di Fondo

Voci selezionabili	Descrizione
Logo	Immagine di default
Personalizzato	Immagine personalizzato dall'utente (per esempio il logo della società)
Blu	Schermo blu
Nessuno	Schermo nero

#### Nota

- Potete impostare un'immagine catturata come immagine di sfondo selezionando “Personalizzato”.
- Quando selezionate “Personalizzato”, potete salvare un'immagine come immagine di sfondo usando la funzione “Cattura immagine”.

## Selezione di un'immagine d'avvio

Funzioni del menu ➡ Pagina 58

Esempio: Menu dello schermo “Opzioni (1)” per il modo INGRESSO 1 (RGB)

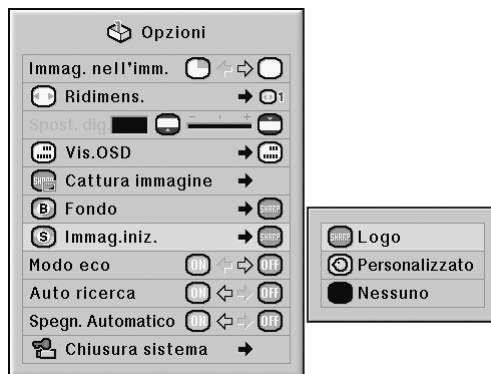

### Descrizione di Immagini iniziali

Voci selezionabili	Descrizione
Logo	Immagine di default
Personalizzato	Immagine personalizzato dall'utente (per esempio il logo della società)
Nessuno	Schermo nero

#### Nota

- Potete impostare un'immagine catturata come immagine d'avvio selezionando “Personalizzato”.
- Quando selezionate “Personalizzato”, potete salvare un'immagine come immagine d'avvio usando la funzione “Cattura immagine”.

## Modo eco

Funzioni del menu ➡ Pagina 56

Esempio: Menu dello schermo “Opzioni (1)” per il modo INGRESSO 1 (RGB)



### Descrizione del Modo eco

Voci selezionabili	Luminosità	Consumo (usando CA 100V)	Durata della lampada
ON	circa 86%	circa 570 W	circa 2.500 ore*
OFF	100%	650 W	circa 2.000 ore*

\* Questo è un valore di riferimento e non è garantito.

#### Nota

- Quando “Modo eco” è impostato su “ON”, il consumo della lampada diminuisce e la durata della lampada aumenta. (La luminosità di proiezione si riduce approssimativamente del 14%)

## Rilevamento automatico dei segnali d'ingresso

Funzioni del menu ➡ Pagina 56

Esempio: Menu dello schermo “Opzioni (1)” per il modo INGRESSO 1 (RGB)



### Descrizione di Auto ricerca

Voci selezionabili	Descrizione
ON	Ricerca e seleziona automaticamente il modo d'ingresso dei segnali in ricezione.
OFF	“Auto ricerca” non funziona.

#### Nota

- Mentre la funzione “Auto ricerca” sta rilevando il segnale d'ingresso, premendo un tasto sul proiettore o sul telecomando s'interrompe la funzione “Auto ricerca”. Al termine della funzione “Auto ricerca”, premere il tasto desiderato.

## Funzione di spegnimento automatico

Funzioni del menu ➡ Pagina 56

Esempio: Menu dello schermo “Opzioni (1)” per il modo INGRESSO1 (RGB)



### Descrizione di Spegn. Automatico

Voci selezionabili	Descrizione
ON	Il proiettore entra automaticamente nel modo di attesa quando non rileva alcun segnale di ingresso per un periodo di 15 minuti o più.
OFF	La funzione “Spegn. Automatico” viene disabilitata.

### Nota

- Quando la funzione Spegnimento automatico è su “ON”, 5 minuti prima che il proiettore passi nel modo di attesa, appare sullo schermo il messaggio “Entrata modo ATTESA in X min.”, che indica i minuti rimasti.

## Funzione Chiusura sistema

Questa funzione impedisce l'uso non autorizzato del proiettore. Una volta attivata, gli utenti devono sempre inserire il codice di accesso corretto all'accensione del proiettore. Si raccomanda di conservare il codice di accesso in un posto sicuro accessibile solo agli utenti autorizzati.

### Informazioni

- Se si perde o si dimentica il codice di accesso, rivolgersi al centro di servizio o al rivenditore autorizzato Sharp più vicino (vedere pagina 104). Anche se la garanzia è ancora in corso di validità, il ripristino del codice di accesso comporta un addebito.

Funzioni del menu ➡ Pagina 58

Esempio: Menu dello schermo “Opzioni (1)” per il modo INGRESSO 1 (RGB)



Codice vecchio	- - - -
Codice nuovo	- - - -
Conferma	- - - -

### Impostazione del codice di accesso

- Selezionare “Chiusura sistema” nel menu “Opzioni (1)”, quindi premere ►.
  - È visualizzato un messaggio.
  - Leggere il messaggio e premere .
- Premere i 4 tasti del telecomando o del proiettore per immettere il codice di accesso predefinito in “Codice vecchio”.
  - Quando si imposta per la prima volta il codice di accesso, premere quattro volte ▼ sul proiettore.

Codice vecchio	■ - - -
Codice nuovo	- - - -
Conferma	- - - -



### Nota

- Se si immette un codice di accesso errato, il cursore torna al primo punto in “Codice vecchio”.
- Il codice di accesso predefinito è composto da 4 tasti ▼ sul proiettore. Se è impostato tale codice di accesso, lo schermo di inserimento del codice di accesso non viene visualizzata quando si accende l'unità.

### 3 Premere i 4 tasti sul telecomando o sul proiettore per inserire il nuovo codice di accesso in “Codice nuovo”.



### Nota

- Per il codice di accesso non è possibile utilizzare i seguenti tasti:
  - Tasto ON
  - Tasto STANDBY
  - Tasto ENTER
  - Tasto L-click
  - Tasto R-click/UNDO
  - Tasto MENU
  - Tasti di ZOOM
  - Tasti FOCUS
  - Tasto H&V LENS SHIFT
- La funzione di chiusura del sistema riconosce singolarmente ciascun tasto del telecomando o del proiettore, anche se i tasti condividono lo stesso nome. Se si imposta il codice di accesso con i tasti del proiettore, utilizzare solo questi tasti del proiettore. Se si imposta il codice di accesso con i tasti del telecomando, utilizzare solo questi tasti del telecomando.

### 4 Inserire lo stesso codice di accesso in “Conferma”.



### Nota

Lo schermo di immissione del codice di accesso non viene visualizzato quando viene acceso il proiettore

- Premere quattro volte ▼ sul proiettore nei passaggi 2 e 3 sopra riportati.

#### Quando è impostata la Chiusura sistema

- Quando è impostata la Chiusura sistema, all'accensione del proiettore viene visualizzata lo schermo di immissione del codice di accesso. Inserire il codice di accesso corretto per iniziare la proiezione. Se non si immette il codice di accesso corretto non sarà proiettata alcuna immagine nemmeno quando vengono immessi segnali nel proiettore.

## Modifica del codice di accesso

Codice vecchio	■ - - -
Codice nuovo	- - - -
Conferma	- - - -

### 1 Premere i 4 tasti del telecomando o del proiettore per immettere il codice di accesso predefinito in “Codice vecchio”.

### 2 Premere i 4 tasti sul telecomando o sul proiettore per inserire il nuovo codice di accesso in “Codice nuovo”.

### 3 Inserire lo stesso codice di accesso in “Conferma”.

## Quando si imposta “Chiusura sistema”

Se avete impostato la chiusura del sistema, digitate il codice di accesso e seguite la procedura di qui sotto per riaprire il sistema.

▼ Schermo di immissione del codice di accesso

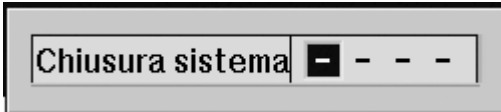

### Nota

- Se avete impostato la chiusura del sistema, appare la videata di immissione del codice di accesso dopo l'accensione del proiettore.
- Se non viene immesso alcun codice di accesso, l'immagine non viene visualizzata anche se il proiettore riceve il segnale di ingresso.

**1** Premere  sul telecomando o  sul proiettore per accendere il proiettore.

**2** Quando appare lo schermo di immissione del codice di accesso, immettere il codice di accesso corretto per avviare la proiezione.

### Nota

- La funzione di chiusura del sistema riconosce singolarmente ciascun tasto del telecomando o del proiettore, anche se i tasti condividono lo stesso nome. Se si imposta il codice di accesso con i tasti del proiettore, utilizzare solo questi tasti del proiettore. Se si imposta il codice di accesso con i tasti del telecomando, utilizzare solo questi tasti del telecomando.

# Set di funzioni di aiuto nell'impostazione (menu "Opzioni (2)")

## Impostazione di una password

- Non ci sono impostazioni di fabbrica per la password, per cui il menu "Opzioni (2)" è abilitato.
- Se non volete che altre persone agiscano sul menu "Opzioni (2)", impostate una password.

Funzioni del menu ➡ Pagina 58

Esempio: Menu dello schermo "Opzioni (2)"

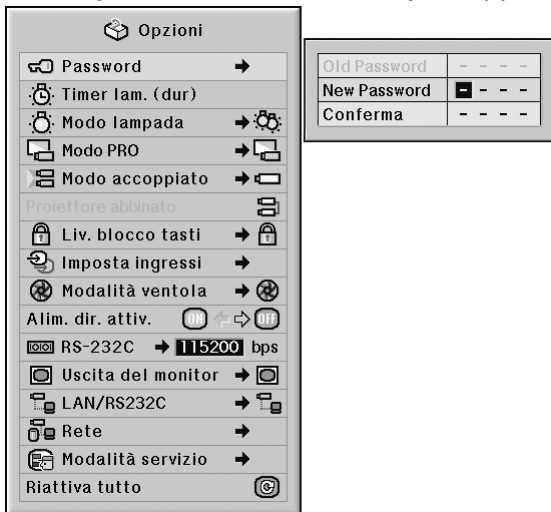

**1** Selezionare "Password" dal menu "Opzioni (2)", e premere ►.

**2** Premere ▲ o ▼ per immettere il primo carattere in "New Password" e quindi premere ►.

**3** Inserire le 3 cifre rimanenti e premere .

**4** Immettere la stessa password in "Conferma" e premere .

### Informazioni

- La password deve essere inserita per usare il menu "Opzioni (2)" quando si è impostata una password.

## Modifica della password



Old Password	■ - - -
New Password	- - - -
Conferma	- - - -

**1** Premere ▲, ▼ e ► per inserire la password in "Old Password" e poi premere .

**2** Premere ▲, ▼ e ► per impostare la nuova password in "New Password" e premere .







**3** Inserire la stessa password di 4 caratteri in "Conferma" e premere .

### Nota

- Se non si desidera impostare una password, lasciare vuoti i campi nelle procedure 2 e 3 e premere .
- Per annullare le impostazioni della password, premere .

## Se si dimentica la password

Se si dimentica la password, eliminarla seguendo la procedura seguente e impostarne una nuova.

Premere  →  →  →  →  →  → .



## Controllo dello stato di durata della lampada

Potete confermare il tempo di utilizzo complessivo della lampada e il tempo rimasto (percentuale).

Funzioni del menu ➡ Pagina 56

### Esempio: Menu dello schermo “Opzioni (2)”

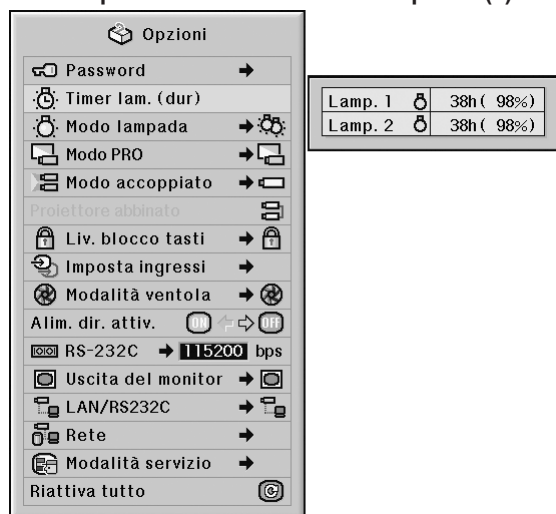

## Impostazione del Modo lampada

Questa funzione consente di selezionare l'utilizzo delle due lampade installate sul proiettore.

Funzioni del menu ➡ Pagina 58

### Esempio: Menu dello schermo “Opzioni (2)”



### Descrizione della durata della lampada

Condizione di utilizzo lampada	Tempo di durata rimanente	
	100%	5%
Funziona esclusivamente quando il “Modo eco” è attivato (“ON”).	circa 2.500 ore*	circa 125 ore*
Funziona esclusivamente quando il “Modo eco” è disattivato (“OFF”).	circa 2.000 ore*	circa 100 ore*

\* Questo è un valore di riferimento e non è garantito.

#### Nota

- Si consiglia di sostituire la lampada quando la durata residua della lampada arriva al 5%.
- Nella tabella sopra sono indicate le stime indicative nel caso di utilizzo nei modi mostrati.
- La durata di vita della lampada può variare in funzione delle condizioni di utilizzo.

### Descrizione del Modo lampada

Voci selezionabili	Descrizione
Due lampade	Vengono utilizzate entrambe le lampade per migliorare la luminosità.
Solo lamp. 1	Viene utilizzata la lampada 1. Quando brucia la lampada 1, entra automaticamente in uso la lampada 2.
Solo lamp. 2	Viene utilizzata la lampada 2. Quando brucia la lampada 2, entra automaticamente in uso la lampada 1.
Uso uguale	Entrambe le lampade vengono utilizzate alternativamente per determinati periodi.

## Capovolgimento/Inversione delle immagini proiettate

Questo proiettore è stato dotato di una funzione di capovolgimento/inversione dell'immagine per invertire l'immagine proiettata per varie applicazioni.

Funzioni del menu ➡ Pagina 58

Esempio: Menu dello schermo "Opzioni (2)"



### Descrizione del Modo PRO

Voci selezionabili	Descrizione
Fronte	Immagine normale
Soff + fronte	Immagine invertita
Retro	Immagine girata
Soff + retro	Immagine girata ed invertita

#### Nota

- Usate questa funzione per l'immagine invertita e per le installazioni al soffitto. (Vedere pagina 23.)

## Controllo di proiettori multipli con il solo telecomando

Questa funzione consente di controllare proiettori multipli con il solo telecomando durante la proiezione abbinata o la proiezione su parete video. Quando si utilizza questa funzione, collegare i proiettori con cavi LAN e assegnare un proiettore come master (principale) e gli altri come slaves (secondari). Per il collegamento dei cavi LAN vedere pagina 35.

Funzioni del menu ➡ Pagina 58

Esempio: Menu dello schermo "Opzioni (2)"



### Descrizione di Modo accoppiato

Voci selezionabili	Descrizione
Normale	Il modo accoppiato non è disponibile.
Master	Impostare il proiettore come principale.
Slave	Impostare il proiettore come secondario.

#### Nota

- Per controllare proiettori multipli con un solo telecomando, è necessario effettuare delle impostazioni tramite web browser. Per maggiori dettagli, vedere la "GUIDA DI IMPOSTAZIONE" contenuta nel CD-ROM in dotazione.
- Solo quando si controllano due proiettori con un solo telecomando, utilizzando "Proiettore abbinato" è possibile evitare di dover impostare i parametri tramite web browser. (Vedere pagina 85.)
- Quando è selezionato "Slave" su "Modo accoppiato", non è possibile controllare il proiettore slave (secondario) con il telecomando.  
Per controllare il proiettore slave (secondario) con il telecomando, collegare il telecomando al proiettore. (Vedere pagina 18.)

## Scorciatoia per eseguire impostazioni del modo accoppiato

Normalmente, per la proiezione abbinata sono richieste impostazioni tramite web browser. È possibile evitare di impostare i parametri tramite web browser utilizzando “Proiettore abbinato”, solo quando si utilizzano i due proiettori per la proiezione accoppiata.

Funzioni del menu ➡ Pagina 56

### Nota

- Prima d'impostare “Proiettore abbinato”, selezionare “Master” o “Slave” su “Modo accoppiato”.

Esempio: Menu dello schermo “Opzioni (2)”



**1** Selezionare “Proiettore abbinato” nel menu “Opzioni (2)”, quindi premere .

- Viene visualizzato lo schermo di conferma.

**2** Selezionare “OK”, quindi premere .

- Le impostazioni di rete del proiettore cambiano nel modo seguente.

	Master	Slave
IP Address (Indirizzo IP)	192.168.150.2	192.168.150.3
Subnet Mask (Maschera di sottorete)	255.255.255.0	255.255.255.0
DHCP Client (Cliente DHCP)	OFF	OFF
Gateway	0.0.0.0	0.0.0.0
User Name (Nome utente)	(Reset)	(Reset)
Password	(Reset)	(Reset)
Data Port (Porta dati)	10002	10002

## Bloccaggio dei tasti operativi nel proiettore

Questa funzione può essere usata per bloccare l'utilizzo di certi tasti operativi sul proiettore.

Funzioni del menu ➡ Pagina 58

Esempio: Menu dello schermo “Opzioni (2)”



### Descrizione di Livello blocco tastiera

Voci selezionabili	Descrizione
Normale	Tutti i tasti operativi sono disponibili.
Livello A	Solo i tasti INPUT/VOL sul proiettore sono disponibili.
Livello B	Tutti i tasti operativi del proiettore sono bloccati.

## Omissione delle selezioni d'ingresso non utilizzate

Questa funzione consente di omettere il modo d'ingresso che si utilizza raramente. È possibile omettere i modi d'ingresso quando si premono i tasti INGRESSO 1, 2, 3 o INGRESSO 4, 5 sul proiettore.

Funzioni del menu ➡ Pagina 58

### Esempio: Menu dello schermo "Opzioni (2)"



### Descrizione di Imposta ingressi

Voci selezionabili		Descrizione
INGRESSO 1-5	ON	Imposta il corrispondente modo INGRESSO 1-5 come selezionabile.
	OFF	Imposta il corrispondente modo INGRESSO 1-5 come non selezionabile.

## Selezione del modo ventola

Questa funzione consente di cambiare la velocità della ventola.

Funzioni del menu ➡ Pagina 58

### Esempio: Menu dello schermo "Opzioni (2)"

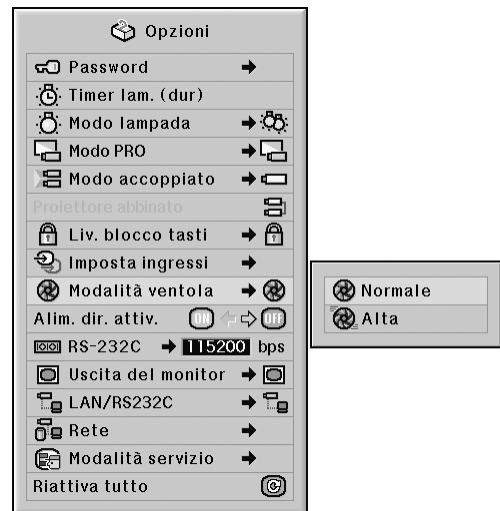

### Descrizione del modo ventola

Voci selezionabili	Descrizione
Normale	Adatta per ambienti normali.
Alta	Selezionare questa impostazione quando si utilizza il proiettore ad altitudini di circa 1.500 metri (4.900 piedi) o superiori.

### Nota

- Quando il "Modo ventola" è impostato su "Alta", la velocità di rotazione della ventola aumenta e di conseguenza aumenta anche la rumorosità della ventola.

## Funzione Alim. dir. attiv.

Funzioni del menu ➔ Pagina 56

Esempio: Menu dello schermo “Opzioni (2)”



### Descrizione dell'Accensione diretta

Voci selezionabili	Descrizione
ON	Il proiettore si accende automaticamente quando il cavo di alimentazione viene inserito nella presa a muro CA oppure quando viene premuto l'interruttore.
OFF	Il proiettore si accende manualmente (vedere pagina 37) e non automaticamente quando il cavo di alimentazione viene inserito nella presa a muro CA oppure viene premuto l'interruttore.

## Selezione della velocità di trasmissione (RS-232C)

Assicuratevi che sia il proiettore che il computer siano impostati sulla stessa frequenza di baud.

Funzioni del menu ➔ Pagina 58

Esempio: Menu dello schermo “Opzioni (2)”



### Descrizione dei RS-232C

Voci selezionabili	Descrizione
9600 bps	La velocità di trasmissione è bassa.
38400 bps	
115200 bps	

### Nota

- Fare riferimento alla “GUIDA DI IMPOSTAZIONE” contenuta nel CD-ROM in dotazione per RS-232C Specifiche e impostazioni dei comandi.
- Fare riferimento al manuale d'uso del computer per le istruzioni per impostare la frequenza di baud del computer.

## Impostazioni del monitor in uscita

Quando "Uscita del monitor" è impostato su "Attiva", l'uscita del monitor è attivata e vi è consumo di energia anche nel modo di attesa. Si raccomanda di impostare "Uscita del monitor" su "Disattiva" quando non è collegato. Questo riduce il consumo di energia quando il proiettore è in modo di attesa.

Funzioni del menu ➡ Pagina 58

Esempio: Menu dello schermo "Opzioni (2)"



### Descrizione di Uscita del monitor

Voci selezionabili	Descrizione
Attiva	La funzione di uscita del monitor è attivata anche quando il proiettore è nel modo di attesa.
Disattiva	La funzione di uscita del monitor è spenta quando il proiettore è nel modo di attesa.

## Impostazioni LAN/RS232C

Quando si è impostato LAN/RS232C su "Attiva", la LAN/RS232C è attivata e si ha consumo di energia anche nel modo di attesa. Si raccomanda di impostare LAN/RS232C su "Disattiva" quando non è collegato. Questo riduce il consumo di energia quando il proiettore è in modo di attesa.

Funzioni del menu ➡ Pagina 58

Esempio: Menu dello schermo "Opzioni (2)"



### Descrizione dei LAN/RS232C

Voci selezionabili	Descrizione
Attiva	La funzione LAN/RS232C è attivata anche quando il proiettore è nel modo di attesa.
Disattiva	La funzione LAN/RS232C è disattivata quando il proiettore è nel modo di attesa.

### Nota

- Quando volete controllare il proiettore per mezzo della funzione LAN/RS232C, impostate "Attiva".
- La voce "LAN/RS232C" verrà resa non disponibile per l'impostazione quando su "Modo accoppiato" è selezionato "Master" o "Slave". ("LAN/RS232C" verrà impostato automaticamente su "Attiva".) (Vedere pagina 84.)

## Impostazione cliente DHCP

Collegare il cavo LAN prima di accendere il proiettore. In caso contrario la funzione cliente DHCP non funziona.

Funzioni del menu ➡ Pagina 58

Esempio: Menu dello schermo “Opzioni (2)”



### Descrizione del cliente DHCP

Voci selezionabili	Descrizione
ON	Si ottengono automaticamente i parametri di configurazione per la rete TCP/IP.
OFF	Imposta manualmente il TCP/IP.

#### Nota

- Selezionare “ON” per “Cliente DHCP”. Viene visualizzato il messaggio “Ottendendo l’indirizzo IP...”, quindi vengono visualizzati il messaggio “Le impostazioni della rete sono state combiate.”, l’indirizzo IP, la maschera di sottorete e il gateway.
- Se il server DHCP non è disponibile compare la scritta “Non è stato possibile ottenere l’indirizzo IP”. In questo caso impostare manualmente TCP/IP. (Vedere “Impostazione TCP/IP” sulla destra.)

## Impostazione TCP/IP

Impostare manualmente il TCP/IP.

Funzioni del menu ➡ Pagina 58

Esempio: Menu dello schermo “Opzioni (2)”



**1** Selezionare “TCP/IP”, poi premere

**2** Inserire “Indirizzo IP” utilizzando ▲, ▼, ► e ◀, poi premere .

TCP/IP	
Indirizzo IP	192.168.150.002
Masc. subnet	255.255.255.000
Gateway	000.000.000.000

**3** Inserire “Masc. subnet” utilizzando ▲, ▼, ► e ◀, poi premere .

**4** Inserire "Gateway" utilizzando ▲, ▼, ► e ◀, poi premere .

### Descrizione del protocollo TCP/IP

Voci selezionabili	Descrizione
Indirizzo IP	Impostazione iniziale di fabbrica: 192.168.150.002 Immettere un indirizzo IP appropriato per la rete.
Masc. subnet	Impostazione iniziale di fabbrica: 255.255.255.000 Impostare la subnet mask (maschera di sottorete) allo stesso modo come quella del computer e apparecchiatura sulla rete.
Gateway	Impostazione iniziale di fabbrica: 000.000.000.000 * Quando non è in uso, impostare a "000. 000. 000. 000".

### Nota

- Prima d'impostare "TCP/IP", selezionare "OFF" per "Cliente DHCP".
- Confermare il segmento di rete esistente (gruppo indirizzo IP) per evitare l'impostazione di un indirizzo IP che duplichi gli indirizzi IP di altre apparecchiature di rete o computer. Se "192.168.150.002" non è utilizzato nella rete avente un indirizzo IP di "192.168.150.XXX", non dovete cambiare l'indirizzo IP del proiettore.
- Per maggiori dettagli riguardo ciascuna impostazione, consultare il vostro amministratore di rete.

## Modalità servizio

Questo menu è riservato esclusivamente ai centri assistenza e non deve essere utilizzato dall'utente.

### Esempio: Menu dello schermo "Opzioni (2)"





## Ritorno alle impostazioni default

Questa funzione vi permette di inizializzare le impostazioni fatte nel proiettore.

Funzioni del menu ➡ Pagina 56

Esempio: Menu dello schermo “Opzioni (2)”



### Nota

Riguardo le impostazioni di rete

- “IP Address” (Indirizzo IP), “Subnet Mask” (Maschera di sottorete), “Gateway” e altre voci di impostazione di rete sono inizializzate.

È impossibile inizializzare le seguenti voci.

- Menu “C. M. S.”  
“Lum.”, “Cromatico” e “Tinta” salvate per Pers. 1-3 nel menu “C.M.S.”
- Menu “Sinc.fine”  
Modi speciali
- Menu “Opzioni (1)”  
Chiusura sistema
- Menu “Opzioni (2)”  
Timer lam. (dur)
- Menu “Lingua”
- Immagine memorizzata usando “Cattura immagine”

# Utilizzo di altri menu (“Lingua” e “Status”)

## Selezione della lingua visualizzata sullo schermo

Il proiettore può cambiare la lingua alle 11 lingue sullo schermo: inglese, tedesco, spagnolo, olandese, francese, italiano, svedese, portoghese, cinese, coreano o giapponese.

Funzioni del menu ➡ Pagina 58

### Esempio: Menu dello schermo “Lingua”



## Panoramica di tutte le impostazioni dei menu

Questa funzione va usata per visualizzare tutte le impostazioni regolate come una lista sullo schermo.

Funzioni del menu ➡ Pagina 56

### Esempio: Menu sullo schermo “Status”

Immagine /	Audio	Sinc.fine	Opzioni /	Altro
Mod. Immagine	Temp.col 7500	Clock 0	Ridimens.	Oh (100%) 115200bps
Contrasto	Progressivo	Fase 0	Spost.dig.	Lamp. 1 RS-232C
Luminos.	Col.sel.	Orizz. 0	Vis.OSD	Lamp. 2
Colore	DNR	Vert. 0	Fondo	Proiettore
Sfumatura	Tipo segnale	Selez.regolaz.	Immag.iniz.	Modo lampada
Definizione	Bitanc 0	Modi speciali 1	Modo eco	Cliente DHCP
Rosso	Acuti	Sinc.auto.	Auto ricerca	Modo PRO
Verde	Bassi	Vis.sinc.auto.	Spegn. Automatico	Modo accoppiato
Bitu	Uscita audio		Alim. dir. attiv.	Imposta ingressi
Ent.Bianca	Altoparlante			Imposta ingressi
				Indirizzo IP
				255.255.255.0
				Masc. subnet
				0.0.0.0
				Gateway
				Indirizzo MAC
				1,2,3,4,5
				Firmware1
				1.00
				Firmware2
				1.00
				LAN/RS232C
				Numero seriale

# Manutenzione

## Pulizia del proiettore

- Assicurarsi che il cavo di alimentazione sia scollegato prima di pulire il proiettore.
- L'involucro e il pannello operativo sono di plastica. Evitare di usare benzene o acquaragia, poiché queste sostanze possono danneggiare l'involucro.
- Non usare sostanze volatili, ad esempio spray insetticida sul proiettore.

Non fissare oggetti in gomma o plastica sul proiettore per un lungo periodo.

Gli effetti di certe sostanze sulla plastica può causare danni alla qualità o alla rifinitura del proiettore.

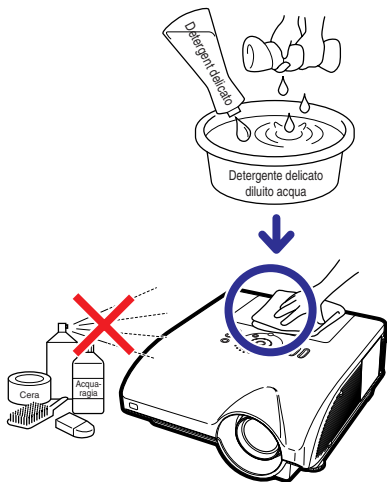

- Rimuovere la sporcizia delicatamente con un panno morbido in flanella.
- Se risultasse difficile rimuovere la sporcizia, inumidire un panno con un detergente diluito con acqua, strizzare il panno bene e poi strofinare il proiettore. Dei detersivi per pulizia troppo forti potrebbero sbiadire, deformare, o danneggiare la copertura del proiettore. Assicurarsi di testarlo su una piccola, inospicua area del proiettore prima dell'uso.

## Pulizia dell'obiettivo

- Usare un soffiatore disponibile in commercio oppure un fazzoletto di pulizia (per occhiali e obiettivi) per pulire l'obiettivo. Non usare nessun tipo di prodotti di pulizia liquidi, poiché possono rimuovere il rivestimento superficiale dell'obiettivo.
- Siccome la superficie dell'obiettivo si danneggia con grande facilità, assicurarsi di non graffiare o colpire l'obiettivo.

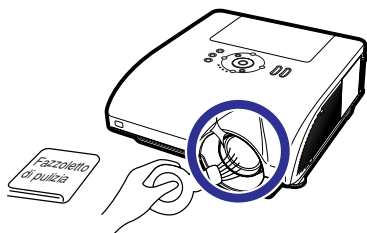

## Pulizia delle prese d'aria e del coperchio di sfiato

- Usare un aspirapolvere per rimuovere la polvere dalle valvole di aspirazione, di scarico e dal coperchio di sfiato (in fondo al proiettore).

### Informazioni

- Per pulire le prese d'aria e il coperchio di sfiato mentre il proiettore sta funzionando, premere sul proiettore o sul telecomando e mettere il proiettore in modo di attesa. Dopo che la ventola di raffreddamento si è fermata, staccare il cavo di alimentazione dalla presa CA e pulire le prese d'aria e il coperchio di sfiato.

### Pulizia della valvola di scarico e di aspirazione

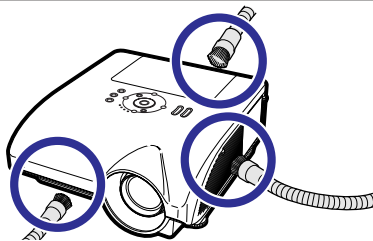

### Pulizia del coperchio di sfiato

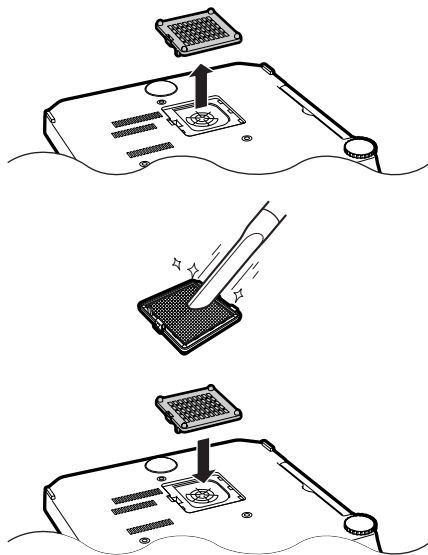

### Nota

- Le prese d'aria e il coperchio di sfiato dovrebbero essere puliti ogni 100 ore di funzionamento. Pulire le prese d'aria e il coperchio di sfiato più frequentemente in caso di utilizzo del proiettore in ambienti polverosi o fumosi.
- Verificare che il coperchio di sfiato sia montato correttamente. L'alimentazione non viene attivata se il coperchio non è installato correttamente.

# Indicatori manutenzione

- Le spie di avvertimento sul proiettore indicano problemi all'interno dello stesso.
- Se si verifica un problema, si illumina di rosso l'indicatore avvertimento temperatura o quello lampada e il proiettore passa nel modo di attesa. Una volta che il proiettore si trova nel modo di attesa, seguire le procedure qui sotto.

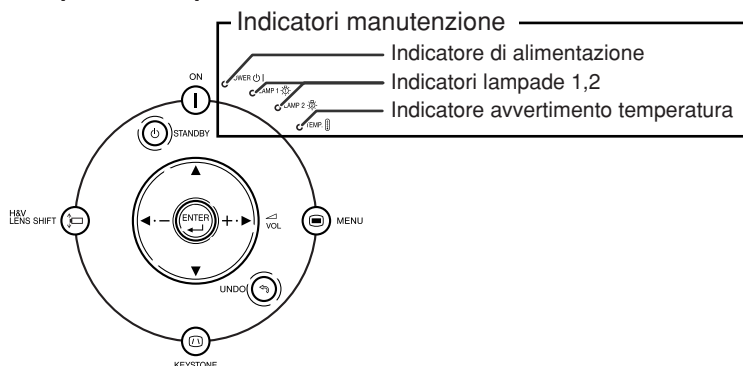

## Sull'indicatore avvertimento temperatura



Se la temperatura all'interno del proiettore aumenta, a causa del blocco delle prese d'aria o della posizione delle impostazioni, "TEMPERATURA" si illumina nell'angolo inferiore sinistro dell'immagine. Se la temperatura dovesse continuare a salire, la lampada si spegnerà e l'indicatore avvertimento temperatura lampeggia, la ventola di raffreddamento funzionerà per altri 90 secondi e poi il proiettore si troverà nel modo di attesa. Dopo la visualizzazione dell'indicazione "TEMPERATURA" dovete effettuare le seguenti misure alla pagina [95](#).

## Sull'indicatore lampada

Sost. lampada. (LAMP 1)

"Sost. lampada. (LAMP 2)" viene visualizzato quando la durata residua della lampada 2 arriva al 5% o meno.

- Quando la durata residua della lampada arriva al 5% o meno, "☒" (giallo) e "Sost. lampada. (LAMP 1/2)" appaiono sullo schermo.
- Quando la percentuale diventa 0%, cambia in "☒" (rosso) e la lampada si spegne automaticamente. A questo punto, l'indicatore lampada si illumina di rosso.

**Se cercate di accendere il proiettore una quarta volta senza sostituire la lampada, la lampada, la cui vita è dello 0%, non si accenderà.**

Indicatore di manutenzione		Problema	Causa	Possibile soluzione
Normale	Anomalo			
Indicatore avvertimento temperatura	Disattivato	Rosso acceso (Attesa)	La temperatura interna è eccessivamente alta.	<ul style="list-style-type: none"> <li>Valvola di aspirazione bloccata</li> <li>Ricollocare il proiettore in un'area dotata di adeguata ventilazione. (Vedere pagina 9.)</li> </ul>
			<ul style="list-style-type: none"> <li>Rottura della ventola di raffreddamento</li> <li>Guasto del circuito interno</li> <li>Valvola di aspirazione intasata</li> <li>Coperchio di sfianto intasato</li> </ul>	<ul style="list-style-type: none"> <li>Portare il proiettore al centro di servizio o al rivenditore autorizzato Sharp più vicino (vedere pagina 104.) per la riparazione.</li> <li>Pulizia delle prese d'air e del coperchio di sfianto. (Vedere pagina 93.)</li> </ul>
Indicatori lampade 1, 2	Verde acceso Verde lampeggia quando la lampada è in fase di riscaldamento.	Rosso acceso	La lampada non si illumina.	<ul style="list-style-type: none"> <li>La lampada si spegne in maniera anomala.</li> <li>Scollegare il cavo di alimentazione dalla presa a muro CA, quindi ricollegarlo.</li> </ul>
			Sostituire la lampada.	<ul style="list-style-type: none"> <li>La durata residua della lampada arriva al 5% o meno.</li> <li>Sostituire con cura la lampada. (Vedere pagina 97.)</li> </ul>
		Rosso acceso (Attesa)	La lampada non si illumina.	<ul style="list-style-type: none"> <li>Lampada fulminata</li> <li>Guasto del circuito della lampada</li> </ul>
Indicatore di alimentazione	Verde illuminata/ Rossa illuminata	Rossa lampeggiante	L'indicatore di alimentazione lampeggia in rosso quando il proiettore è acceso.	<ul style="list-style-type: none"> <li>Il coperchio di sfianto è aperto.</li> <li>Installare il coperchio in modo ben saldo.</li> <li>Se l'indicatore di alimentazione lampeggia anche quando il coperchio di sfianto è installato correttamente, rivolgersi al centro di servizio o al rivenditore autorizzato Sharp più vicino. (Vedere pagina 104.)</li> </ul>

## Informazioni

- Se l'indicatore avvertimento temperatura lampeggia e il proiettore passa nel modo di attesa, l'indicatore avvertimento temperatura si accende. Controllare che i fori di ventilazioni non siano bloccati (vedere pagina 10), quindi provare a riaccendere il proiettore. Prima di collegare il cavo di alimentazione e riaccendere l'unità, attendere il completo raffreddamento del proiettore (almeno 10 minuti).
- Se per alcuni minuti il proiettore si spegne a causa di un'interruzione di corrente o per altri motivi mentre è in funzionamento e si riaccende subito dopo, l'indicatore lampada diventa rosso e la lampada potrebbe non essere accesa. In questo caso, scollegare il cavo di alimentazione dall a presa a muro CA, collegare di nuovo il cavo di alimentazione e riaccendere il proiettore.
- La ventola di raffreddamento mantiene costante la temperatura interna del proiettore e questa funzione viene controllata automaticamente. Il rumore della ventola di raffreddamento potrebbe cambiare durante il funzionamento a seguito dei cambiamenti di velocità della ventola e ciò non indica un malfunzionamento.

# Informazioni sulla lampada

## Lampada

- Si raccomanda di sostituire l'unità lampada (opzionale: AN-PH7LP1 e AN-PH7LP2) quando la durata rimanente è scesa intorno al 5% o meno o quando si nota un significativo deterioramento della qualità dell'immagine e del colore. È possibile verificare la durata della lampada (percentuale) con la visualizzazione su schermo. Vedere pagina 83.
- Acquistare un'unità lampada di sostituzione di tipo AN-PH7LP1 e AN-PH7LP2 presso il centro de servizio o il rivenditore autorizzato Sharp più vicino.

### NOTA IMPORTANTE PER I CITTADINI DEGLI STATI UNITI:

La lampada fornita in dotazione con questo proiettore è coperta da una garanzia limitata di 90 giorni. I servizi di assistenza per il proiettore coperti dalla garanzia, compresa la sostituzione della lampada, devono essere eseguiti da un centro di servizio o un rivenditore autorizzato Sharp. Per informazioni sui centri di servizio o i rivenditori autorizzati Sharp, contattare il numero verde: 1-888-GO-SHARP (1-888-467-4277).

SOLO STATI UNITI

## Precauzioni relative alla lampada

- Questo proiettore utilizza una lampada al mercurio pressurizzata. Un suono acuto potrebbe indicare un guasto della lampada. Un guasto della lampada potrebbe essere attribuito a diverse cause, quali: shock eccessivo, raffreddamento inadeguato, graffi sulla superficie o deterioramento della lampada a seguito di una dimenticanza in relazione al tempo di utilizzo della stessa. L'intervallo di tempo fino al guasto dipende molto dalla singola lampada e/o dalle condizioni e dalla frequenza di utilizzo. È importante notare che il guasto produce frequentemente la rottura del bulbo.
- Quando l'indicatore lampada e l'icona di visualizzazione sui schermo si illuminano, si raccomanda di sostituire immediatamente la lampada con una lampada nuova, anche se sembra funzionare normalmente.
- Se la lampada si rompe, i frammenti di vetro potrebbero riversarsi all'interno del vano della lampada o il gas contenuto nella lampada potrebbe spargersi nella stanza dall'apertura della valvola di scarico. Poiché il gas contenuto in questa lampada contiene mercurio, arieggiare adeguatamente la stanza se la lampada si rompe ed evitare l'esposizione al gas. In caso di esposizione al gas, consultare immediatamente un medico.
- In caso di rottura della lampada, è possibile che i frammenti di vetro si spargano all'interno del proiettore. In questo caso, si raccomanda di rivolgersi al centro di servizio o al rivenditore autorizzato Sharp più vicino in modo da assicurare un corretto funzionamento del proiettore.

## Sostituzione della lampada



### Attenzione

- Non rimuovere l'unità lampada dal proiettore immediatamente dopo l'uso. La lampada è, infatti, normalmente molto calda e potrebbe provocare ustioni o danni.
- Aspettare almeno un'ora dopo aver scollegato il cavo di alimentazione per lasciare raffreddare la superficie dell'unità lampada prima di rimuovere l'unità lampada.
- **Cambiare con cura la lampada attenendosi alle istruzioni riportate in questa sezione oppure richiedere la sostituzione della lampada presso il centro di servizio o il rivenditore autorizzato Sharp più vicino.\***

\* Se, dopo la sostituzione, la nuova lampada non si accende, portare il proiettore a riparare presso il centro di servizio o il rivenditore autorizzato Sharp più vicino.

## Rimozione ed installazione dell'unità lampada

### Informazioni

- Assicurarsi di rimuovere l'unità lampada usando la maniglia. Assicurarsi di non toccare la superficie di vetro dell'unità lampada o la parte interna del proiettore.
- Per evitare di farvi male o di causare danni alla lampada, assicurarsi di seguire attentamente i passi qui sotto.
- Ad eccezione di quelle dell'unità lampada e del relativo coperchio, evitare di allentare le altre viti.  
(Vanno allentate soltanto le viti argento.)

### 1 Premere sul proiettore o

 sul telecomando per mettere il proiettore nel modo di attesa.

- Attendere fino a quando la ventola di raffreddamento non si ferma.

#### ⚠ Attenzione!

- Non rimuovere l'unità lampada dal proiettore immediatamente dopo l'uso. La lampada è molto calda e può causare ustioni o lesioni alle persone.

### 2 Scollegare il cavo di alimentazione.

- Scollegare il cavo di alimentazione dalla presa CA.
- Lasciare la lampada fino a quando si è raffreddata completamente (1 ora circa).

### 3 Rimuovere il coperchio dell'unità lampada.

- Allentare la vite di servizio dell'utente (1) che assicura il coperchio dell'unità lampada. Rimuovere il coperchio dell'unità lampada (2).

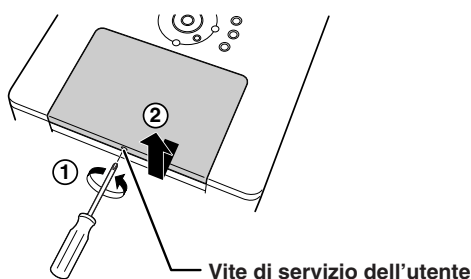
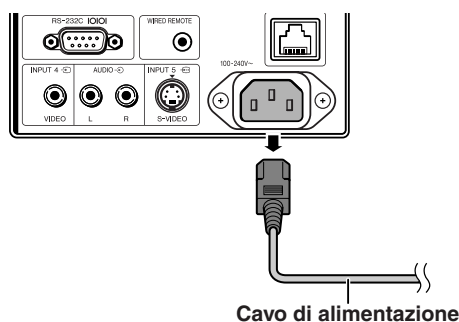
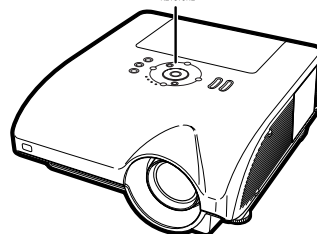
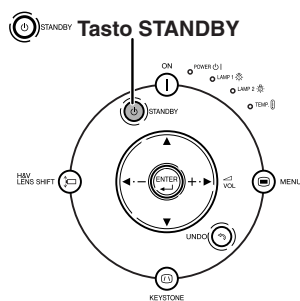
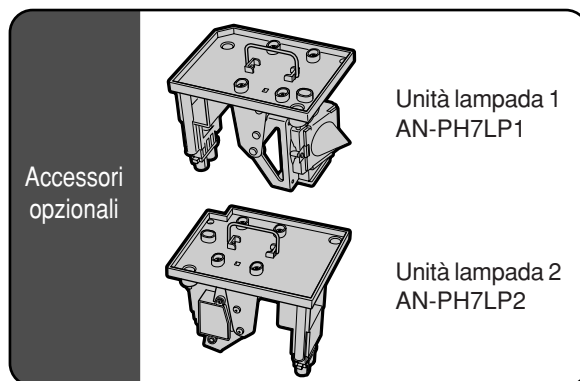

## Informazioni sulla lampada

### 4 Rimuovere l'unità lampada.

- Allentare le viti di fissaggio (due per ogni lampada) dell'unità lampada. Tenere l'unità lampada per la maniglia e tiratela nella direzione della freccia. A questo punto mantenere l'unità lampada in posizione orizzontale e non inclinarla.

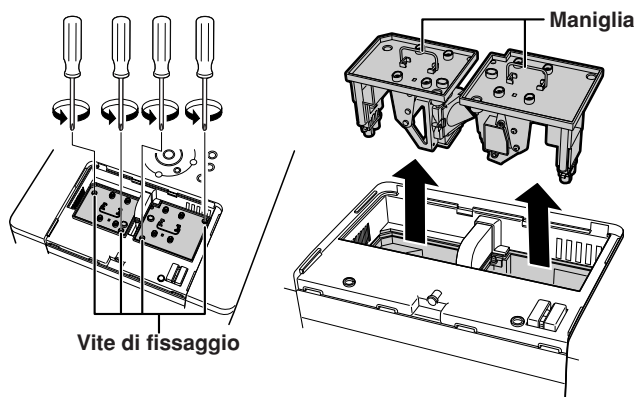

### 5 Inserire la nuova unità lampada.

- Premere l'unità lampada fermamente nello scomparto dell'unità lampada. Serrare le viti di fissaggio.
- Verificare la corrispondenza del tipo con gli scomparti (AN-PH7LP1 e AN-PH7LP2).

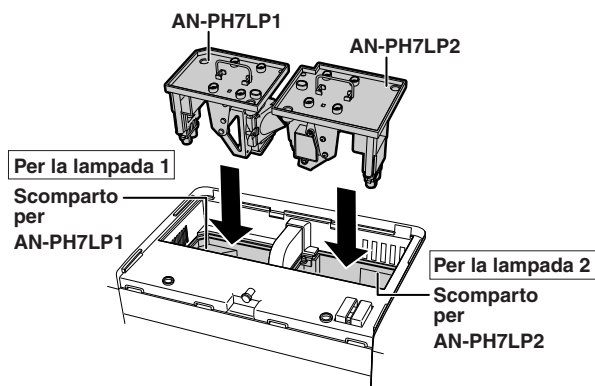

### 6 Riposizionare il coperchio dell'unità lampada.

- Allineare il coperchio dell'unità lampada e farlo scorrere per chiudere. Quindi stringere la vite di servizio per assicurare il coperchio dell'unità lampada.

#### Informazioni

- Se l'unità lampada e il relativo coperchio non sono installati correttamente, anche se il cavo di alimentazione è collegato non sarà possibile accendere il proiettore.

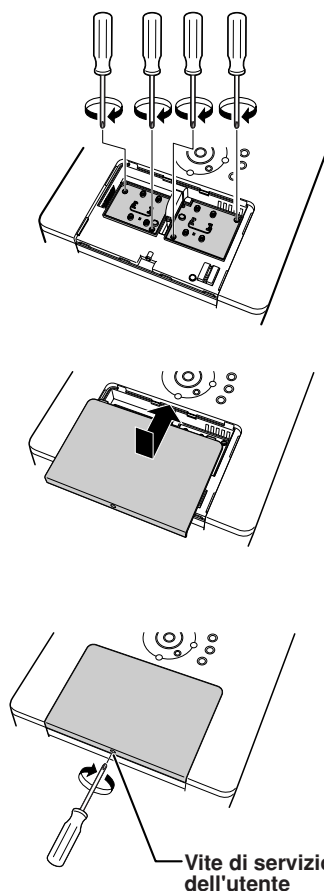



## Ripristino del timer della lampada

Azzerare il timer della lampada dopo la sostituzione della lampada.

### Informazioni

- Assicurarsi di ripristinare il timer della lampada solo alla sostituzione della lampada. Se si azzerà il timer della lampada continuando ad usare la stessa lampada, quest'ultima si può danneggiare o scoppiare.

## 1 Collegare il cavo di alimentazione.

- Collegare il cavo di alimentazione nella presa CA del proiettore.

## 2 Azzerare il timer della lampada.

### Per la lampada 1

- Quando si azzerà il timer per AN-PH7LP1, mentre si preme contemporaneamente **H&V LENS SHIFT** e **ENTER**, premere **ON** sul proiettore.
- Appare l'indicazione "LAMP1 100%" sul display, indicando così che è stato azzerato il timer della lampada.

### Per la lampada 2

- Quando si azzerà il timer per AN-PH7LP2, mentre si preme contemporaneamente **MENU** e **ENTER**, premere **ON** sul proiettore.
- Appare l'indicazione "LAMP 2 100%" sul display, indicando così che è stato azzerato il timer della lampada.

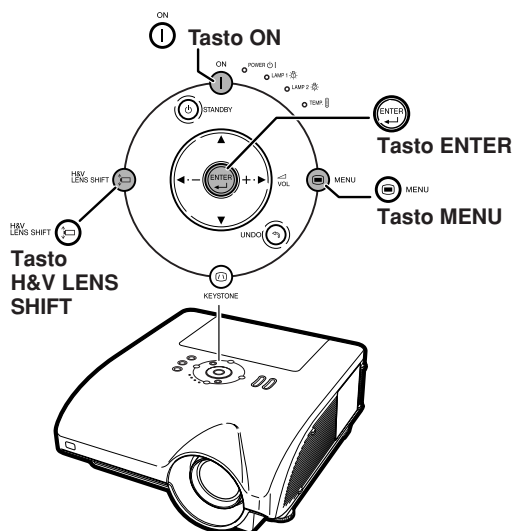
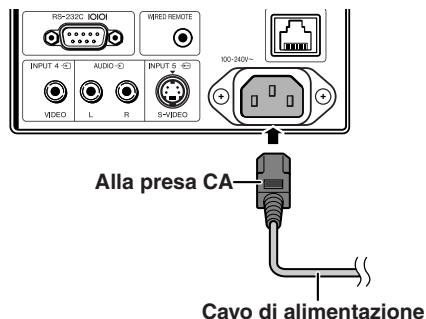

# Scheda di compatibilità del computer

La tabella sottostante elenca i codici di segnale compatibili con il proiettore. Quando le immagini sono distorte oppure non possono essere riprodotte, regolare il segnale di uscita del computer facendo sempre riferimento alla tabella sottostante.

## Computer

- Supporto a segnale multiplo  
 Frequenza orizzontale: 15–126 kHz  
 Frequenza verticale: 43–200 Hz  
 Orologio pixel: 12–230 MHz  
 Segnale di sinc.: compatibile con livello TTL
- Compatibile con il segnale di sincronizzazione sul verde
- Compatibile con UXGA, SXGA+ e SXGA in compressione intelligente avanzata
- Tecnologia di aumento taglia AICS (Compressione intelligente avanzata e sistema di espansione)

La seguente, è una lista di modi conformi alla VESA. Nonostante ciò, questo proiettore supporta altri segnali che non appartengono agli standard VESA.

PC/MAC/WS	Risoluzione	Frequenza orizzontale (kHz)	Frequenza verticale (Hz)	Standard VESA	Supporto DVI	Display				
PC	VGA	640 × 350	27,0	60			Sopra scala			
			31,5	70						
			37,9	85	✓					
		720 × 350	27,0	60						
			31,5	70						
			640 × 400	27,0	60			✓		
		31,5		70		✓				
		37,9		85	✓	✓				
		720 × 400	27,0	60		✓		✓		
			31,5	70		✓		✓		
			37,9	85	✓	✓		✓		
			640 × 480	26,2	50					
	31,5			60		✓				
	34,7			70						
	37,9	72		✓	✓					
	37,5	75		✓	✓					
	43,3	85		✓	✓					
	47,9	90								
	53,0	100								
	61,8	120								
	78,5	150								
	80,9	160								
	100,4	200								
	SVGA	800 × 600	31,4	50						
			35,1	56	✓	✓				
			37,9	60	✓	✓				
			44,5	70						
			48,1	72	✓	✓				
			46,9	75	✓	✓				
			53,7	85	✓	✓				
			56,8	90						
			64,0	100						
			77,2	120						
			98,3	150						
			102,1	160						
			125,6	200						
			XGA	1.024 × 768	35,5	43			✓	
					40,3	50				
					48,4	60		✓	✓	
					56,5	70		✓	✓	
58,1					72					
60,0	75	✓			✓					
68,7	85	✓			✓					
73,5	90									
77,2	96									
80,6	100									
98,8	120									
113,2	140									
PC	WXGA	1.280 × 720	45,0	60	✓	✓	Compressione intelligente avanzata			
			1.280 × 768	47,8	60	✓		✓		
		1.280 × 800	62,7	75						
			1.360 × 768	47,6	60	✓				
		1.366 × 768	47,8	60						
			1.152 × 864	54,3	60			✓		
		64,0		70						
		64,1		72						
		67,5		75	✓	✓				
		75,7		80						
	77,3	85								
	90,2	100								
	54,8	60								
	1.152 × 882	65,9	72							
		67,4	74							
		64,0	60	✓	✓					
		1.280 × 1.024	74,6	70						
			78,1	74						
			80,0	75	✓					
	91,1		85	✓						
	108,4	100								
	SXGA+	1.400 × 1.050	64,0	60	✓	✓				
			74,7	52						
	UXGA	1.600 × 1.200	75,0	60	✓					
			81,3	65	✓					
			87,5	70	✓					
			90,1	72						
			93,8	75	✓					
106,3			85	✓						
MAC 13"			VGA	640 × 480	34,9	67			Sopra scala	
MAC 16"			SVGA	832 × 624	49,6	75			Vero	
MAC 19"	XGA	1.024 × 768	48,4	60						
			60,0	75						
MAC 21"	SXGA	1.152 × 870	68,5	75			Compressione intelligente avanzata			
HP (WS)		1.280 × 1.024	78,1	72						
PC (WS)			60,0	60	✓		Compressione intelligente avanzata			
WS	SXGA	1.280 × 960	85,9	85						
			60,9	66						
SUN (WS)		1.152 × 900	71,9	76						



 **Nota**

- A seconda del computer notebook, l'immagine potrebbe non essere visualizzata o potrebbero essere visualizzate delle interferenze nel modo simultaneo (CRT/LCD). In questo caso, spegnere il display LCD sul computer notebook. Per maggiori informazioni vedere il manuale di istruzioni del computer notebook.
- Quando questo proiettore riceve segnali dal formato 640 × 350 VESA VGA, "640 × 400" apparirà sullo schermo.
- Durante la proiezione del segnale RGB di interlacciamento tramite INGRESSO 1/2 con "Tipo segnale" impostato su "Autom." o "RGB", è possibile che l'immagine non venga proiettata nella maniera desiderata. In tal caso, selezionare INGRESSO 4 (Video) o INGRESSO 5 (Video S).

**DTV**

Segnale	Frequenza orizzontale (kHz)	Frequenza verticale (Hz)	Supporto DVI (compatibile con HDCP)
480I/525I	15,7	60	
480P/525P	31,5	60	✓
540P	33,8	60	
576I/625I	15,6	50	
576P/625P	31,3	50	✓
720P/750P	45,0	60	✓
720P/750P	37,5	50	✓
1035I/1125I	33,8	60	✓
1080I/1125I	33,8	60	✓
1080I/1125I	28,1	50	✓

# Localizzazione dei guasti

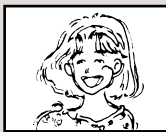
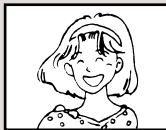
Problema	Controllo	Pagina
 Nessuna immagine e nessun suono, oppure il proiettore non si avvia.	<ul style="list-style-type: none"> <li>• Il cavo di alimentazione del proiettore non è stato collegato alla presa murale.</li> </ul>	37
	<ul style="list-style-type: none"> <li>• È spenta la corrente del dispositivo esterno collegato.</li> </ul>	—
	<ul style="list-style-type: none"> <li>• È errato il modo d'ingresso selezionato.</li> </ul>	45
	<ul style="list-style-type: none"> <li>• I cavi sono stati collegati in modo erraneo al pannello laterale del proiettore.</li> </ul>	27–36
	<ul style="list-style-type: none"> <li>• Sono scariche le batterie del telecomando.</li> </ul>	17
 Il suono viene riprodotto ma non appare l'immagine.	<ul style="list-style-type: none"> <li>• L'uscita esterna non è stata impostata durante il collegamento del computer notebook.</li> </ul>	27
	<ul style="list-style-type: none"> <li>• I cavi sono stati collegati in modo erraneo al pannello laterale del proiettore.</li> </ul>	27–36
	<ul style="list-style-type: none"> <li>• La regolazione "Luminos." è impostata al minimo.</li> </ul>	60
 I colori sono sbiaditi o di cattiva qualità.	<ul style="list-style-type: none"> <li>• La funzione "SCHERMO NERO" è attivata.</li> </ul>	50
	<ul style="list-style-type: none"> <li>• Regolazioni dell'immagine non impostate correttamente.</li> </ul>	60
 L'immagine è offuscata; appaiono delle interferenze.	<ul style="list-style-type: none"> <li>• (Solo INGRESSO 1, INGRESSO 2, INGRESSO 3)</li> <li>• Il tipo di segnale di ingresso (RGB/Componente) è impostato in modo errato.</li> </ul>	63
	<ul style="list-style-type: none"> <li>• (Solo INGRESSO 4, INGRESSO 5)</li> <li>• Il sistema di ingresso video è stato impostato in modo errato.</li> </ul>	76
	<ul style="list-style-type: none"> <li>• Regolare la messa a fuoco.</li> </ul>	40
	<ul style="list-style-type: none"> <li>• La distanza di proiezione eccede il campo di messa a fuoco.</li> </ul>	22
	<ul style="list-style-type: none"> <li>• C'è una velatura sulle lenti. Se il proiettore viene spostato da una stanza fredda ad una calda, o se viene improvvisamente scaldato, potrebbe formarsi della condensa sulla superficie delle lenti e l'immagine risulterà indistinta. Se prega di preparare il proiettore almeno un'ora prima dell'utilizzo. Nel caso in cui si formi condensa, rimuovere il cavo di alimentazione dalla presa e attendere che la condensa sparisca.</li> </ul>	—
 Appare l'immagine ma non si sente il suono.	<ul style="list-style-type: none"> <li>• (Solo per l'ingresso del computer)</li> <li>• Effettuare le regolazioni "Sinc.fine". (regolazione "Clock")</li> <li>• Effettuare le regolazioni "Sinc.fine". (regolazione "Fase")</li> </ul>	68 68
	<ul style="list-style-type: none"> <li>• Spegnere il display LCD del computer notebook.</li> </ul>	101
	<ul style="list-style-type: none"> <li>• Possono essere visualizzate delle interferenze a seconda del tipo di computer.</li> </ul>	—
	<ul style="list-style-type: none"> <li>• I cavi sono stati collegati in modo erraneo al pannello laterale del proiettore.</li> </ul>	27–36
A volte si sente un suono anomalo dall'involucro.	<ul style="list-style-type: none"> <li>• Il volume è al minimo.</li> </ul>	46
	<ul style="list-style-type: none"> <li>• La funzione "SILENZIAMENTO" è attivata.</li> </ul>	46
	<ul style="list-style-type: none"> <li>• Il menu "Altoparlante" è impostato su "OFF".</li> </ul>	73
	<ul style="list-style-type: none"> <li>• Se l'immagine è normale, il suono dipende dalla riduzione dell'involucro dovuto agli sbalzi di temperatura nella stanza. Que influirà sulle prestazioni o sul funzionamento.</li> </ul>	—
L'indicatore di manutenzione sul proiettore si illumina o lampeggia in colore rosso.	<ul style="list-style-type: none"> <li>• Fare riferimento alla sezione "Indicatori manutenzione".</li> </ul>	94

Problema	Controllo	Pagina
Non è possibile accendere o mettere nel modo di attesa l'unità utilizzando i tasti ON o STANDBY sul proiettore.	<ul style="list-style-type: none"> <li>Se il menu "Liv. blocco tasti" è impostato su "Libello A" o "Livello B", tutti i tasti oppure i tasti specifici sul proiettore non sono disponibili. Utilizzare il telecomando per gestire il proiettore.</li> </ul>	85
Tutti i tasti del proiettore e del telecomando non sono disponibili.	<ul style="list-style-type: none"> <li>Se il menu "Liv. blocco tasti" è impostato su "Libello A" o "Livello B", tutti i tasti oppure i tasti specifici sul proiettore non sono disponibili. Utilizzare il telecomando per gestire il proiettore.</li> </ul>	18 84 85
L'immagine è verde in INGRESSO 1 o 2 (COMPONENTE).	<ul style="list-style-type: none"> <li>Cambiare l'impostazione del tipo di segnale in ingresso.</li> </ul>	63
L'immagine è rosa (non verde) in INGRESSO 1, 2 o 3 (RGB).		
Immagine troppo luminosa e biancastra.	<ul style="list-style-type: none"> <li>Regolazioni dell'immagine non impostate correttamente.</li> </ul>	60
La ventola di raffreddamento emette dei rumori.	<ul style="list-style-type: none"> <li>Quando la temperatura all'interno del proiettore aumenta, la ventola di raffreddamento gira più rapidamente.</li> </ul>	9, 10 93–95
La lampada non si accende neanche dopo aver acceso il proiettore.	<ul style="list-style-type: none"> <li>L'indicatore lampada si illumina di rosso. Sostituire la lampada.</li> </ul>	94
La lampada si spegne improvvisamente durante la proiezione.		
Nell'immagine si verifica talvolta un'interferenza.	<ul style="list-style-type: none"> <li>I cavi non sono collegati correttamente al proiettore o l'apparecchiatura collegata non funziona correttamente.</li> <li>Se questo problema si verifica spesso, sostituire la lampada.</li> </ul>	27–36 97
Occorre molto tempo affinché si accenda la lampada.	<ul style="list-style-type: none"> <li>Può essere necessario sostituire la lampada. La lampada si è esaurita. Sostituirla.</li> </ul>	97
Immagine nera.		
Il telecomando non può essere utilizzato.	<ul style="list-style-type: none"> <li>Utilizzare il telecomando puntandolo in direzione del sensore del proiettore.</li> <li>Il telecomando potrebbe essere troppo distante da proiettore.</li> <li>Se il sensore del telecomando del proiettore è esposto alla luce diretta del sole o a forte luce fluorescente, spostare il proiettore in un luogo in cui sia protetto dalla luce.</li> </ul>	17
	<ul style="list-style-type: none"> <li>Le batterie possono essere scariche o non inserite correttamente. Assicurarsi che le batterie siano inserite correttamente o inserirne delle nuove.</li> </ul>	17

Al proiettore è dotata di un microprocessore, le cui prestazioni potrebbero venire compromesse dall'utilizzo inappropriato o da interferenze. In tal caso, scollegare al proiettore e collegarla nuovamente dopo più di 5 minuti.

# Per l'assistenza SHARP

Se sorgono dei dubbi durante l'impostazione o l'utilizzo di questo proiettore, fate prima riferimento alla sezione "Localizzazione dei guasti" alle pagine 102 e 103. Se questo manuale di istruzioni non basta per risolvere il problema, rivolgetevi al Reparto di servizio del vostro rivenditore autorizzato della SHARP elencato di seguito.

<b>Stati Uniti</b>	<b>Sharp Electronics Corporation</b> 1-888-GO-SHARP (1-888-467-4277) lcdsupport@sharpsec.com <a href="http://www.sharplcd.com">http://www.sharplcd.com</a>	<b>Benelux</b>	<b>SHARP Electronics Benelux BV</b> 0900-SHARPCE (0900-7427723) Nederland 9900-0159 Belgium <a href="http://www.sharp.nl">http://www.sharp.nl</a> <a href="http://www.sharp.be">http://www.sharp.be</a> <a href="http://www.sharp.lu">http://www.sharp.lu</a>
<b>Canada</b>	<b>Sharp Electronics of Canada Ltd.</b> (905) 568-7140 <a href="http://www.sharp.ca">http://www.sharp.ca</a>	<b>Australia</b>	<b>Sharp Corporation of Australia Pty. Ltd.</b> 1300-135-022 <a href="http://www.sharp.net.au">http://www.sharp.net.au</a>
<b>Messico</b>	<b>Sharp Electronics Corporation Mexico Branch</b> (525) 716-9000 <a href="http://www.sharp.com.mx">http://www.sharp.com.mx</a>	<b>Nouva Zelanda</b>	<b>Sharp Corporation of New Zealand</b> (09) 634-2059, (09) 636-6972 <a href="http://www.sharp.net.nz">http://www.sharp.net.nz</a>
<b>America latina</b>	<b>Sharp Electronics Corp. Latin American Group</b> (305) 264-2277 <a href="http://www.servicio@sharpsec.com">www.servicio@sharpsec.com</a> <a href="http://www.siempresharp.com">http://www.siempresharp.com</a>	<b>Singapore</b>	<b>Sharp-Roxy Sales (S) Pte. Ltd.</b> 65-226-6556 <a href="mailto:ckng@srs.global.sharp.co.jp">ckng@srs.global.sharp.co.jp</a> <a href="http://www.sharp.com.sg">http://www.sharp.com.sg</a>
<b>Germania</b>	<b>Sharp Electronics (Europe) GMBH</b> 01805-234675 <a href="http://www.sharp.de">http://www.sharp.de</a>	<b>Hong Kong</b>	<b>Sharp-Roxy (HK) Ltd.</b> (852) 2410-2623 <a href="mailto:dcmktg@srh.global.sharp.co.jp">dcmktg@srh.global.sharp.co.jp</a> <a href="http://www.sharp.com.hk">http://www.sharp.com.hk</a>
<b>Regno Unito</b>	<b>Sharp Electronics (U.K.) Ltd.</b> 08705 274277 <a href="http://www.sharp.co.uk/customersupport">http://www.sharp.co.uk/customersupport</a>	<b>Taiwan</b>	<b>Sharp Corporation (Taiwan)</b> 0800-025111 <a href="http://www.sharp-scot.com.tw">http://www.sharp-scot.com.tw</a>
<b>Italia</b>	<b>Sharp Electronics (Italy) S.P.A.</b> (39) 02-89595-1 <a href="http://www.sharp.it">http://www.sharp.it</a>	<b>Malesia</b>	<b>Sharp-Roxy Sales &amp; Service Co.</b> (60) 3-5125678
<b>Francia</b>	<b>Sharp Electronics France</b> 01 49 90 35 40 <a href="mailto:hotlinecd@sef.sharp-eu.com">hotlinecd@sef.sharp-eu.com</a> <a href="http://www.sharp.fr">http://www.sharp.fr</a>	<b>U.A.E.</b>	<b>Sharp Middle East Fze</b> 971-4-81-5311 <a href="mailto:helpdesk@smef.global.sharp.co.jp">helpdesk@smef.global.sharp.co.jp</a>
<b>Spagna</b>	<b>Sharp Electronica Espana, S.A.</b> 93 5819700 <a href="mailto:sharplcd@sees.sharp-eu.com">sharplcd@sees.sharp-eu.com</a> <a href="http://www.sharp.es">http://www.sharp.es</a>	<b>Tailandia</b>	<b>Sharp Thebnakorn Co. Ltd.</b> 02-236-0170 <a href="mailto:svc@stcl.global.sharp.co.jp">svc@stcl.global.sharp.co.jp</a> <a href="http://www.sharp-th.com">http://www.sharp-th.com</a>
<b>Svizzera</b>	<b>Sharp Electronics (Schweiz) AG</b> 0041 1 846 63 11 <a href="mailto:cattaneo@sez.sharp-eu.com">cattaneo@sez.sharp-eu.com</a> <a href="http://www.sharp.ch">http://www.sharp.ch</a>	<b>Corea</b>	<b>Sharp Electronics Incorporated of Korea</b> (82) 2-3660-2002 <a href="mailto:lcd@sharp-korea.co.kr">lcd@sharp-korea.co.kr</a> <a href="http://www.sharpkorea.co.kr">http://www.sharpkorea.co.kr</a>
<b>Svezia</b>	<b>Sharp Electronics (Nordic) AB</b> (46) 8 6343600 <a href="mailto:vision.support@sen.sharp-eu.com">vision.support@sen.sharp-eu.com</a> <a href="http://www.sharp.se">http://www.sharp.se</a>	<b>India</b>	<b>Sharp Business Systems (India) Limited</b> (91) 11- 6431313 <a href="mailto:service@sharp-oa.com">service@sharp-oa.com</a>
<b>Austria</b>	<b>Sharp Electronics (Europe) GMBH Branch Office Austria</b> 0043 1 727 19 123 <a href="mailto:pogats@sea.sharp-eu.com">pogats@sea.sharp-eu.com</a> <a href="http://www.sharp.at">http://www.sharp.at</a>		

# Specifiche

Tipo di prodotto	Proiettore multimediale
Modello	XG-PH70X (con obiettivo zoom standard)/XG-PH70X-N (senza obiettivo)
Sistema video	NTSC3.58/NTSC4.43/PAL/PAL-M/PAL-N/PAL-60/SECAM/ DTV480I/DTV480P/DTV540P/DTV576I/DTV576P/DTV720P/DTV1035I/DTV1080I
Dispositivo di visualizzazione	Chip DLP® a 0,7" × 1"
Obiettivo zoom standard	Numero di punti: 786.432 punti (1.024 [H] × 768 [V])
Lampada di proiezione	Obiettivo di 1,2 × zoom/fuoco elettrico, F1,8–F2,0, f = 25,6–31,3 mm (apparecchio standard con XG-PH70X)
Segnale di ingresso (INPUT 1)/uscita (OUTPUT) componente	260 W × 2 Connettore D-sub mini a 15 pin Y: 1,0 Vp-p, sinc negativo, 75 Ω terminato P <sub>B</sub> : 0,7 Vp-p, 75 Ω terminato P <sub>R</sub> : 0,7 Vp-p, 75 Ω terminato
Risoluzione orizzontale	750 linee TV (DTV720P)
Segnale di ingresso (INPUT 2) componente	Connettore BNC Y: 1,0 Vp-p, sinc negativo, 75 Ω terminato P <sub>B</sub> : 0,7 Vp-p, 75 Ω terminato P <sub>R</sub> : 0,7 Vp-p, 75 Ω terminato
Segnale di ingresso (INPUT 1/2)/uscita (OUTPUT) RGB	Connettore D-sub mini a 15 pin, Connettore 5 BNC: RGB separato/composito sinc (TTL)/sinc nell'ingresso analogico di tipo verde: 0–0,7 Vp-p, positivo, 75 Ω terminato Segnale sinc orizzontale: Livello TTL (positivo/negativo) o composito sinc (soltanto Apple) Segnale sinc verticale: Come sopra
Segnale d'ingresso digitale RGB (INPUT 3)	Connettore DVI (24 pin), RGB (digitale), 250 –1.000 mV, 50 Ω (compatibile con HDCP)
Segnale d'ingresso video (INPUT 4)	Connettore RCA: VIDEO, video composito, 1,0 Vp-p, sinc negativa, 75 Ω terminato
Segnale d'ingresso S-video (INPUT 5)	Connettore DIN mini a 4 pin Y (segnale di luminanza): 1,0 Vp-p, sinc negativa, 75 Ω terminato C (segnale di cromaticanza): Scoppio 0,286 Vp-p, 75 Ω terminato
Segnale d'ingresso audio	Terminale RCA con minijack stereo ø3,5 mm 0,5 Vrms, più di 22 k.Ω
Segnale d'uscita audio (AUDIO OUTPUT 1–5)	Minijack ø3,5 mm 0,5 Vrms, meno di 2,2 k.Ω
Terminale RS-232C	Connettore D-sub a 9 pin
Terminale LAN	Connettore modulare 8-pin RJ-45
Orologio pixel	12–230 MHz
Frequenza verticale	43–200 Hz
Frequenza orizzontale	15–126 kHz
Uscita audio	3,0 W (stereo)
Sistema di altoparlanti	3,3 cm tondo × 2
Voltaggio nominale	100–240 V CA
Corrente d'ingresso	6,6 A (100 V CA)–2,7 A (240 V CA)
Frequenza nominale	50/60 Hz
Consumo di corrente	650 W (con "Modo eco" "OFF")/570 W (con "Modo eco" "ON") con 100 V CA 620 W (con "Modo eco" "OFF")/550 W (con "Modo eco" "ON") con 240 V CA
Consumo di corrente (attesa)	0,8 W (100 V CA) – 1,1 W (240 V CA) (con "Uscita del monitor" e "LAN/RS232C" impostati su "Disattiva".)
Dispersione del calore	2.440 BTU/ora (con "Modo eco" "OFF")/2.140 BTU/ora (con "Modo eco" "ON") con 100 V CA 2.330 BTU/ora (con "Modo eco" "OFF")/2.070 BTU/ora (con "Modo eco" "ON") con 240 V CA
Temperatura operativa	Da 41°F a 104°F (da +5°C a +40°C)
Temperatura di magazzino	Da –4°F a 140°F (da –20°C a +60°C)
Involucro	Plastica
Frequenza del veicolo I/R	38 kHz
Dimensioni (circa)	16 5/32" × 7 3/32" × 18 35/64" (410 (L) × 180 (A) × 471 (P) mm) (solo involucro principale) 16 5/32" × 7 37/64" × 18 35/64" (410 (L) × 192,1 (A) × 471 (P) mm) (incluso il piedino di regolazione e le parti sporgenti)
Peso (circa)	XG-PH70X: 32,9 lbs. (14,9 kg) XG-PH70X-N: 30,3 lbs. (13,7 kg)
Ricambi	Telecomando, Cavo di alimentazione per gli Usa, il Canada, ecc., Cavo di alimentazione per l'Europa tranne il Regno Unito, Cavo di alimentazione per il Regno Unito, Hong Kong e Singapore, Cavo di alimentazione per l'Australia, Nuova Zelanda e Oceania, Cavo RGB, Ricevitore mouse remoto, Tappo per obiettivo zoom standard, CD-ROM manuale proiettore e documentazione tecnica, Manuale di istruzioni

*Per facilitare una politica di miglioramenti continui, la SHARP si riserva il diritto di cambiare il disegno e le caratteristiche per perfezionamenti senza preavviso. Le caratteristiche di prestazioni numericamente indicate sono valori nominali delle unità di produzione. Possono tuttavia verificarsi variazioni di valori rispetto ai suddetti nelle unità individuali.*



## **Bordo (Pagina 48)**

Proietta un'immagine 4:3 interamente all'interno di uno schermo 16:9, mantenendo il rapporto di ingrandimento a 4:3.

## **Chiusura sistema (Pagina 79)**

Se non viene immesso il "codice di accesso" corretto, il proiettore non funziona anche se i segnali vengono immessi.

## **Clock (Pagina 68)**

La regolazione dell'orologio viene usata per regolare le interferenze verticali quando è errato il livello dell'orologio.

## **Correzione della deformazione trapezoidale (Pagina 41)**

Funzione per correggere in modo digitale un'immagine distorta quando il proiettore è posizionato ad un angolo, per togliere le irregolarità nelle immagini con deformazione trapezoidale e per comprimere l'immagine non solo orizzontalmente ma anche verticalmente mantenendo il rapporto 4:3.

## **Compressione intelligente avanzata (Pagina 100)**

Cambio formato ad alta qualità delle immagini con una risoluzione inferiore e superiore per armonizzare con la risoluzione originale del proiettore.

## **C.M.S. (Sistema di gestione colori) (Pagina 64)**

La funzione permette di regolare le singole caratteristiche dei sei colori (R: rosso, Y: giallo, G: verde, C: azzurro, B: blu, M: magenta).

## **Dot by dot (Pagina 48)**

Modo per proiettare le immagini con la risoluzione originale.

## **Fase (Pagina 68)**

Lo spostamento della fase è uno spostamento temporizzato tra i segnali isomorfici con la stessa risoluzione. Quando è errato il livello di fase, l'immagine proiettata visualizza un lampeggio orizzontale.

## **Fondo (Pagina 77)**

Immagine dall'impostazione iniziale proiettata quando non viene emesso nessun segnale.

## **Immag. nell'imm. (Pagina 74)**

La funzione Immag. nell'imm (immagine nell'immagine) permette di visualizzare due immagini nello stesso schermo. È possibile visualizzare l'immagine da un video come immagine inserita che si sovrappone all'immagine principale dal computer.

## **Livello blocco tastiera (Pagina 85)**

Modo che può bloccare i tasti operativi del proiettore per prevenire una regolazione non autorizzata degli stessi.

## **Modo accoppiato (Pagina 84)**

Impostazione per la proiezione abbinata che permette di aumentare la luminosità dell'immagine impilando più proiettori e proiettando l'immagine contemporaneamente. È possibile controllare i proiettori per la proiezione abbinata designando un proiettore come master (principale) e gli altri come slaves (secondari).

## **Modo immagine (Pagina 60)**

Gamma e la funzione di aumento della qualità dell'immagine che offre un'immagine più ricca rendendo più chiare le parti scure dell'immagine senza alterare la luminosità delle parti chiare. Potete selezionare tra quattro modi diversi: STANDARD, PRESENTAZIONE, CINEMA e PERSONALIZZATO.

## **Progressivo (Pagina 62)**

Il display progressivo visualizza un'immagine video più omogeneo. Potete scegliere tra tre modi diversi: 2D Progressivo, 3D Progressivo e Modo Film.

## **Rapporto di ingrandimento (Pagina 48)**

Larghezza ed altezza dell'immagine. Il rapporto di ingrandimento normale del computer e dell'immagine video è 4:3. Ci sono anche immagini ampie con un rapporto di 16:9 e 21:9.

## **Ridimensiona (Pagina 48)**

Questa funzione vi permette di modificare o personalizzare il modo di visualizzazione dell'immagine per aumentare la qualità dell'immagine. Potete scegliere tra sei modi diversi: NORMALE, PIENA, DOT BY DOT, BORDO, STIRATURA e STIR.INT.

## **Sinc.auto. (Pagina 70)**

Ottimizza le immagini proiettate dal computer regolando automaticamente certe caratteristiche.

## **Spostamento dell'obiettivo (Pagina 38)**

Questa funzione permette di regolare la posizione dell'immagine proiettata in base alla posizione dello schermo spostando l'obiettivo in senso orizzontale e verticale.

## **sRGB (Pagina 64)**

Uno standard internazionale di riproduzione dei colori regolato dalla IEC (Commissione Elettrotecnica Internazionale). Dato che l'area colorata è stata fissata dall'IEC, i colori cambiano seguendo le caratteristiche DLP, in modo che le immagini appaiano sul display in una tinta naturale basati su un'immagine originale, quando "Col. sel." è impostato su "sRGB".

## **Stiratura (Pagina 48)**

Modo che allunga l'immagine 4:3 orizzontalmente per visualizzarla completamente su uno schermo 16:9.

## **Stir.int. (Pagina 49)**

Proietta l'immagine interamente in uno schermo 16:9, ingrandendo soltanto le aree circostanti e mantenendo a 4:3 il rapporto di ingrandimento nella parte centrale dell'immagine.

## **Temp col (Temperatura dei colori) (Pagina 61)**

Funzione che può essere usata per regolare la temperatura dei colori secondo il tipo di immagine inviata al proiettore. Diminuite la temperatura dei colori per visualizzare delle immagini più calde, rossastre per ottenere una tonalità naturale della pelle delle persone oppure aumentate la temperatura per creare dei toni più freddi, bluastre ed ottenere così un'immagine più chiara.



# Indice analitico

Alim. dir. attiv. ....	87	Reattiva tutto .....	91
Altoparlante .....	73	Recevitore mouse remoto .....	19
Audio .....	72	Regolazione geometrica .....	42
Auto ricerca .....	78	Rete .....	89
Bordo .....	48	Ridimens. ....	48
Cattura immagine .....	76	RS-232C .....	87
Cavo di alimentazione .....	37	Selez.regolaz. ....	69
Cavo RGB .....	27	Sensore del telecomando .....	17
Chiusura sistema .....	79	Sinc.auto. (Regolazione Sinc.auto.) .....	70
Cliente DHCP .....	89	Sinc.fine .....	68
Clock .....	68	Sistema video .....	76
C.M.S. (sistema di gestione colori) .....	64	Spegn. automatico .....	79
Codice di accesso .....	79	Spost. dig. ....	75
Col.sel. ....	64	sRGB .....	64
Compressione intelligente avanzata .....	100	Status .....	92
Connettore dello standard Kensington Security .....	15	Stiratura .....	48
Coperchio dell'unità lampada .....	97	Stir. int. ....	49
Correzione della deformazione trapezoidale .....	41	Tappo per obiettivo .....	13
DNR .....	62	Tasti di regolazione .....	56
Dot By Dot .....	48	Tasti di ZOOM .....	40
Enf. Bianca .....	61	Tasti ENLARGE .....	46
Fase .....	68	Tasti FOCUS .....	40
Fondo .....	77	Tasti INPUT .....	45
Gateway .....	90	Tasti VOL .....	46
H&V trapezio .....	43	Tasto AUTO SYNC .....	70
Image resizing .....	44	Tasto BLACK SCREEN .....	50
Immagine .....	60	Tasto BREAK TIMER .....	50
Immag.iniz. ....	77	Tasto di Mouse .....	19
Immag. nell'imm. ....	74	Tasto ENTER .....	56
Imposta ingressi .....	86	Tasto FREEZE .....	47
Indicatore avvertimento temperatura .....	94	Tasto H&V LENS SHIFT .....	39
Indicatore di alimentazione .....	14	Tasto KEYSTONE .....	41
Indicatori lampade 1, 2 .....	94	Tasto L-click .....	19
Indirizzo IP .....	90	Tasto MENU .....	56
Info segnale .....	70	Tasto MUTE .....	46
Interruttore ADJ./MOUSE .....	18	Tasto ON .....	37
Lampada .....	96	Tasto PICTURE MODE .....	47
LAN/RS232C .....	88	Tasto R-click .....	19
Lingua .....	92	Tasto RESIZE .....	48
Livello Blocco tastiera .....	85	Tasto STANDBY .....	37
Maniglia di trasporto .....	13	Tasto UNDO .....	56
Masc. subnet .....	90	TCP/IP .....	89
Mem.regolaz. ....	68	Telecomando .....	17
Modalità servizio .....	90	Temp col (Temperatura dei colori) .....	61
Modalità ventola .....	86	Terminale AUDIO OUTPUT .....	36
Modi INGRESSO 1 – 5 .....	45	Terminale ingresso AUDIO (1) .....	27
Modi speciali .....	69	Terminale ingresso AUDIO (2, 3) .....	28
Modo accoppiato .....	84	Terminale INPUT 1 .....	27
Modo eco .....	78	Terminali INPUT 2 .....	28
Modo immagine .....	60	Terminale INPUT 3 .....	29
Modo lampada .....	83	Terminale INPUT 4 .....	34
Modo PRO (Capovolgimento/Inversione delle immagini proiettate) .....	84	Terminale INPUT 5 .....	34
Normale .....	48	Terminale LAN .....	35
Opzioni (1) .....	74	Terminale OUTPUT (FOR INPUT1, 2) .....	36
Opzioni (2) .....	82	Terminale RS-232C .....	35
Password .....	82	Terminale WIRED REMOTE (cavo collegamento telecomando) .....	18
Piedini di regolazione .....	39	Terminali ingresso AUDIO (4, 5) .....	34
Presca CA .....	37	Timer lam. (dur) .....	83
Progressivo .....	62	Tipo segnale .....	63
Proiettore abbinato .....	85	Uscita audio .....	72
Rapporto di ingrandimento .....	48	Uscita del monitor .....	88
		Valvola di aspirazione .....	93
		Valvola di scarico .....	93
		Vis. OSD .....	75
		Vis.sinc.auto. ....	71
		WIRED RC JACK (jack cavo collegamento telecomando) .....	18

**SHARP®**

SHARP CORPORATION