

SHARP®

PROIETTORE DI DATI

MODELLO

XG-P560W

(Con obiettivo zoom standard)

XG-P560W-N

(Senza obiettivo)

MANUALE DI ISTRUZIONI

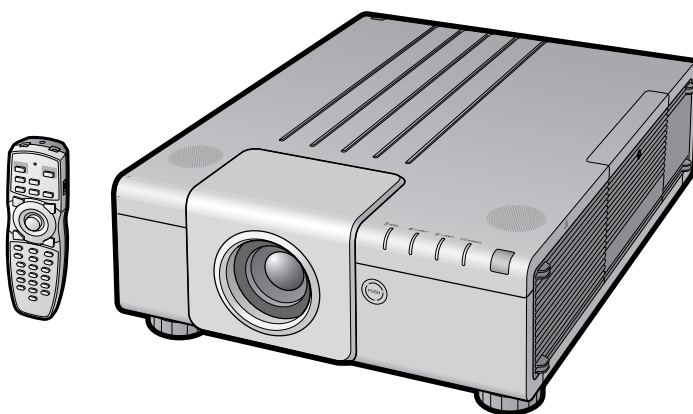

Conference Series



HDMI™
HIGH-DEFINITION MULTIMEDIA INTERFACE

PJLink™

Introduzione

Avvio rapido

Installazione

Collegamenti

Funzionamento
principale

Caratteristiche
utili

Appendice



IMPORTANTE

- Per ricevere assistenza in caso di smarrimento o furto del proiettore, annotarne il modello e il numero di serie. Queste informazioni sono riportate sulla base del proiettore.
- Prima di riciclare il materiale di imballaggio, controllare attentamente il contenuto dello scatolone con la lista di "Accessori in dotazione" a pagina 11.

Modello n.:

Serie n.:

SPECIAL NOTE FOR USERS IN THE U.K.

The mains lead of this product is fitted with a non-rewireable (moulded) plug incorporating a 13A fuse. Should the fuse need to be replaced, a BSI or ASTA approved BS 1362 fuse marked  or  and of the same rating as above, which is also indicated on the pin face of the plug, must be used.

Always refit the fuse cover after replacing the fuse. Never use the plug without the fuse cover fitted.

In the unlikely event of the socket outlet in your home not being compatible with the plug supplied, cut off the mains plug and fit an appropriate type.

DANGER:

The fuse from the cut-off plug should be removed and the cut-off plug destroyed immediately and disposed of in a safe manner.

Under no circumstances should the cut-off plug be inserted elsewhere into a 13A socket outlet, as a serious electric shock may occur.

To fit an appropriate plug to the mains lead, follow the instructions below:

WARNING:

THIS APPARATUS MUST BE EARTHED.

IMPORTANT:

The wires in this mains lead are coloured in accordance with the following code:

Green-and-yellow	: Earth
Blue	: Neutral
Brown	: Live

As the colours of the wires in the mains lead of this apparatus may not correspond with the coloured markings identifying the terminals in your plug proceed as follows:

- The wire which is coloured green-and-yellow must be connected to the terminal in the plug which is marked by the letter E or by the safety earth symbol  or coloured green or green-and-yellow.
- The wire which is coloured blue must be connected to the terminal which is marked with the letter N or coloured black.
- The wire which is coloured brown must be connected to the terminal which is marked with the letter L or coloured red.

IF YOU HAVE ANY DOUBT, CONSULT A QUALIFIED ELECTRICIAN.

The supplied CD-ROM contains operation instructions in English, German, French, Spanish, Italian, Dutch, Swedish, Portuguese, Chinese, Korean, Arabic and Japanese. Carefully read through the operation instructions before operating the projector.

Die mitgelieferte CD-ROM enthält Bedienungsanleitungen in Englisch, Deutsch, Französisch, Spanisch, Italienisch, Niederländisch, Schwedisch, Portugiesisch, Chinesisch, Koreanisch, Arabisch und Japanisch. Bitte lesen Sie die Bedienungsanleitung vor der Verwendung des Projektors sorgfältig durch.

Le CD-ROM fourni contient les instructions de fonctionnement en anglais, allemand, français, espagnol, italien, néerlandais, suédois, portugais, chinois, coréen, arabe et japonais. Veuillez lire attentivement ces instructions avant de faire fonctionner le projecteur.

El CD-ROM suministrado contiene instrucciones de operación en inglés, alemán, francés, español, italiano, holandés, sueco, portugués, chino, coreano, árabe y japonés. Lea cuidadosamente las instrucciones de operación antes de utilizar el proyector.

Il CD-ROM in dotazione contiene istruzioni per l'uso in inglese, tedesco, francese, spagnolo, italiano, olandese, svedese, portoghese, cinese, coreano, arabo e giapponese. Leggere attentamente le istruzioni per l'uso prima di usare il proiettore.

De meegeleverde CD-ROM bevat handleidingen in het Engels, Duits, Frans, Spaans, Italiaans, Nederlands, Zweeds, Portugees, Chinees, Koreaans, Arabisch en Japans. Lees de handleiding zorgvuldig door voor u de projector in gebruik neemt.

Den medföljande CD-ROM-skivan innehåller bruksanvisningar på engelska, tyska, franska, spanska, italienska, holländska, svenska, portugisiska, kinesiska, koreanska, arabiska och japanska. Läs noga igenom bruksanvisningen innan projektorn tas i bruk.

O CD-ROM fornecido contém instruções de operação em Inglês, Alemão, Francês, Espanhol, Italiano, Holandês, Sueco, Português, Chinês, Coreano, Árabe e Japonês. Leia cuidadosamente todas as instruções de operação antes de operar o projetor.

附送之CD-ROM光碟中，有用英文、德文、法文、西班牙文、意大利文、荷蘭文、瑞典文、葡萄牙文、中文、韓國文、阿拉伯文和日文所寫的使用說明書。在操作本投影機之前，請務必仔細閱讀整本使用說明書。

제공된 CD-ROM에는 영어, 독일어, 프랑스어, 스페인어, 이탈리아어, 네덜란드어, 스웨덴어, 포르투갈어, 중국어, 한국어, 아라비아어, 일본어로 작성된 조작 설명서가 수록되어 있습니다. 프로젝터를 조작하기 전에 조작 지침을 상세하게 숙지하십시오.

يحتوي القرص المضغوط المرفق مع المنتج على تعليمات التشغيل باللغة الإنجليزية، الألمانية، الفرنسية، الإسبانية، الإيطالية، الهولندية، السويدية، البرتغالية، الصينية، الكورية، العربية واليابانية. برجاء قراءة تعليمات التشغيل بعناية قبل الشروع في تشغيل جهاز الإسقاط.

本機に付属のCD-ROMには、英語・ドイツ語・フランス語・スペイン語・イタリア語・オランダ語・スウェーデン語・ポルトガル語・中国語・韓国語・アラビア語・日本語の取扱説明書が収録されています。本機をご使用前に、この取扱説明書をよくお読みください。

Introduzione

ITALIANO

Vi sono due ragioni di rilievo per registrare rapidamente la garanzia del nuovo proiettore SHARP appena acquistato servendosi della CARTOLINA DI REGISTRAZIONE contenuta nella sua confezione.

1. GARANZIA

La prima consiste nell'assicurarsi la possibilità di ricevere immediatamente tutti i vantaggi della garanzia su componenti, assistenza e manodopera applicabili all'acquisto effettuato.

2. LEGGE SULLA SICUREZZA DEI PRODOTTI PER I CONSUMATORI

La seconda consiste nell'assicurarsi la possibilità di ricevere immediatamente qualunque notifica di sicurezza relativa a controlli, modifiche o ritiri che SHARP sia eventualmente tenuta a fornire ai sensi della legge 1972 sulla sicurezza dei prodotti per i consumatori. LEGGERE ATTENTAMENTE L'IMPORTANTE CLAUSOLA RELATIVA AI "LIMITI DI GARANZIA".

SOLTANTO NEGLI USA

ATTENZIONE:



Sorgente di luce ad elevata brillantezza. Non fissare lo sguardo sul fascio di luce e non guardarlo direttamente. Prestare particolare attenzione per evitare che i bambini guardino direttamente nella direzione del fascio luminoso.

ATTENZIONE:

Per ridurre il rischio di incendi o di scosse elettriche, non esporre questo prodotto alla pioggia o all'umidità.

	ATTENZIONE RISCHIO DI SCOSSE ELETTRICHE. NON RIMUOVERE LE VITI, SALVO QUELLE INDICATE PER L'EFFETTUAZIONE DELL'ASSISTENZA DA PARTE DELL'UTENTE.	
ATTENZIONE: PER RIDURRE IL RISCHIO DI SCOSSE ELETTRICHE, NON RIMUOVERE IL COPERCHIO. AD ECCEZIONE DELL' UNITÀ LAMPADA, NESSUN COMPONENTE PUÒ ESSERE SOTTOPOSTO ALL'ASSISTENZA TECNICA DA PARTE DELL'UTENTE. PER L'ASSISTENZA TECNICA, RIVOLGERSI A PERSONALE QUALIFICATO.		



Il simbolo con il fulmine con la punta a freccia all'interno di un triangolo equilatero serve per avvertire l'utente della presenza di "tensione pericolosa" non isolata, all'interno dell'involucro del prodotto; essa risulterà essere di entità sufficiente a dare luogo a rischi di scosse elettriche per le persone.



Il simbolo con il punto esclamativo all'interno di un triangolo equilatero serve per avvertire l'utente della presenza di istruzioni di rilievo per il funzionamento e la manutenzione (l'assistenza tecnica) nella documentazione fornita unitamente al prodotto.

ATTENZIONE:

In base alle normative FCC, tutte le variazioni o le modifiche non autorizzate apportate alla presente attrezzatura senza l'approvazione esplicita del fabbricante possono annullare la facoltà dell'utente di utilizzare tale attrezzatura.

SOLTANTO NEGLI USA

NOTA INFORMATIVA

Questo componente è stato sottoposto a vari test che hanno provato la sua conformità con i limiti per i dispositivi digitali della Classe A, giusto la Parte 15 delle norme FCC. Questi limiti sono stati stabiliti per fornire una protezione ragionevole contro interferenze dannose quando il componente viene usato in un ambiente commerciale. Questo componente genera, utilizza e può irradiare l'energia di frequenze radio e, se non viene installato ed usato in conformità con il manuale di istruzioni, può causare interferenze dannose alle comunicazioni radio. L'uso di questo componente in un'area residenziale può causare interferenze dannose e in tal caso, l'utente dovrà correggere queste interferenze a sue spese.

SOLTANTO NEGLI USA

Utilizzare il cavo per computer in dotazione con il dispositivo. Il cavo viene fornito per garantire la conformità del dispositivo con le norme di verifica della Classe A FCC.

SOLTANTO NEGLI USA

ATTENZIONE:

Questo è un prodotto Classe A. In un ambiente domestico questo prodotto può causare interferenze radio, nel qual caso l'utilizzatore può essere tenuto a prendere provvedimenti adeguati.

SMALTIMENTO DEL PRODOTTO

Questo prodotto utilizza una saldatura a stagno e piombo, e la lampada contiene un piccolo quantitativo di mercurio. Lo smaltimento di questi materiali potrebbe essere regolamentato da norme istituite per la tutela dell'ambiente. Per informazioni sullo smaltimento o sul riciclaggio, rivolgersi alle autorità locali, all'Associazione delle Industrie Elettroniche sul sito www.eiae.org, all'Ente di Riciclaggio Lampade sul sito www.lamprecycle.org, oppure alla Sharp all'indirizzo 1-800-BE-SHARP.

SOLTANTO NEGLI USA

Attenzione durante la sostituzione della lampada

Vedere "Sostituzione della lampada", a pagina 71.

Questo proiettore SHARP utilizza un chip DLP®. Questo sofisticatissimo pannello contiene 1.024.000 pixel (microspecchi). Al pari di altri grandi apparecchi elettronici ad alta tecnologia quali i televisori muniti di schermo di grandi dimensioni, i sistemi video e le videocamere, questo apparecchio deve essere conforme ad alcune tolleranze accettabili. Questa unità presenta alcuni pixel inattivi all'interno di tolleranze accettabili che possono produrre puntini inattivi sullo schermo dell'immagine. Ciò non si ripercuote sulla qualità dell'immagine o sulle aspettative di durata dell'unità.

- DLP® e il logo DLP sono marchi registrati della Texas Instruments.
- Microsoft® e Windows® sono marchi depositati della Microsoft Corporation, negli Stati Uniti e/o in altre nazioni.
- PC/AT è un marchio depositato della International Business Machines Corporation negli Stati Uniti.
- Adobe® Reader® è un marchio della Adobe Systems Incorporated.
- Macintosh® è un marchio depositato della Apple Computer, Inc. negli Stati Uniti e/o altre nazioni.
- HDMI, il logo HDMI e High-Definition Multimedia Interface sono marchi di fabbrica o marchi registrati di HDMI Licensing LLC.
- PjLink è un marchio registrato o marchio applicabile valid in Giappone, negli Stati Uniti e/o in altri paesi/regioni.
- Tutti gli altri nomi di società o prodotti sono marchi o marchi depositati delle compagnie proprietarie.
- Alcuni chip IC in questo prodotto includono delle informazioni riservate e/o segreti industriali della Texas Instruments. Per questo motivo è vietato copiare, modificare, adattare, tradurre, distribuire, invertire l'ingegneria, assemblare o smontare i contenuti delle stesse.

Legale mandatario per il mercato comune nell'Unione Europea

SHARP ELECTRONICS (Europe) GmbH
Sonninstraße 3, D-20097 Hamburg

SOLTANTO UE

Istruzioni per la consultazione del presente manuale di istruzioni

- Nel presente manuale di istruzioni, le illustrazioni e le immagini visualizzate su schermo sono state semplificate per facilitare la spiegazione. Potrebbero pertanto differire da ciò che viene effettivamente visualizzato sul display.

Usò dello schermo menu

Tasti utilizzati in questa operazione

Tasti utilizzati in questa operazione

Selezioni del menu

• La stessa operazione può essere eseguita utilizzando i tasti sul proiettore.

1 Premere **MENU**.

- Appare sul display lo schermo del menu "Immagine" per il modo d'ingresso selezionato.

2 Premere **◀** o **▶** per visualizzare le altre voci di menu.

Voci di menu

Immagine
C.M.S.
Sinc.fine
Audio
Opzioni 1
Opzioni 2
Lingua
Status

Nota

- Il menu "Sinc.fine" non è disponibile per VIDEO o S-VIDEO.

Esempio: Menu dello schermo "Immagine" per il modo COMPUTER1 (RGB)

Display visualizzato sullo schermo

Caratteristiche utili

D-47

Informazioni Indica le precauzioni da osservare durante l'utilizzo del proiettore.

Nota Indica ulteriori informazioni per impostare e utilizzare il proiettore.

Per la consultazione successiva

Manutenzione

➔ Pagina 66

Localizzazione dei guasti

➔ Pagine 79 e 80

Indice analitico

➔ Pagina 83

Preparazione

Introduzione

Istruzioni per la consultazione del presente manuale di istruzioni	3
Indice	4
Per accedere ai manuali di istruzioni nel formato PDF	7
NORME DI SICUREZZA IMPORTANTI	8
Accessori	11
Nomi di parti e funzioni	13
Uso del telecomando	16
Campo disponibile	16
Installazione delle batterie	16
Utilizzo del telecomando con cavo segnale	17
Attivazione del modo telecomando	17
Uso del telecomando come mouse wireless per computer	18

Avvio rapido

Avvio rapido	19
---------------------------	-----------

Installazione

Impostazione del proiettore	21
Impostazione del proiettore	21
Obiettivo zoom standard (AN-P18EZ : Apparecchio standard con XG-P560W)	22
Proiezione di un'immagine capovolta	23

Collegamenti

Come connettere il proiettore agli altri dispositivi	24
Controllo del proiettore tramite un computer	27

Utilizzo

Funzionamento principale

Accensione e spegnimento del proiettore	28
Collegamento del cavo di alimentazione	28
Accensione del proiettore	28
Spegnimento (mettere il proiettore in modo Attesa)	28
Proiezione dell'immagine	29
Spostamento dell'obiettivo	29
Uso dei piedini di regolazione	30
Regolazione della messa a fuoco	31
Regolazione della dimensione dell'immagine proiettata	31
Correzione della deformazione trapezoidale	32
Selezione del modo d'ingresso	36
Regolazione del volume	36
Disattivazione temporanea dell'audio	37
Visualizzazione di una parte ingrandita dell'immagine	37
Per fermare un'immagine mobile	38
Selezione del modo Immagine	38
Modo di visualizzazione delle immagini	39
Nascondere l'immagine proiettata (funzione otturatore)	41
Visualizzazione e impostazione del timer di interruzione	41

Caratteristiche utili

Voci del menu	42	Impostazione del modo Ridimensionamento	56
Uso dello schermo menu	47	Spostamento dell'immagine proiettata in senso verticale (Spostamento digitale)	57
Selezioni del menu	47	Impostazione del display visualizzato sullo schermo	57
Regolazione dell'immagine (menu "Immagine") ...	49	Impostazione del sistema video	57
Selezione del modo Immagine	49	Cattura di immagini proiettate	57
Regolazione dell'immagine	49	Selezione di un'immagine di sfondo	58
Regolazione della temperatura dei colori	50	Selezione di un'immagine d'avvio	58
Selezione del modo progressivo	50	Modo eco	58
Riduzione delle interferenze nell'immagine (DNR)	50	Rilevamento automatico dei segnali d'ingresso ...	58
Selezionare il tipo segnale	51	Funzione di spegnimento automatico	58
Selezionare l'gamma dinamica	51	Funzione Chiusura sistema	59
Selezionare lo spazio colore	51		
Sistema di gestione colori (menu "C. M. S.")	52	Set di funzioni di aiuto nell'impostazione (menu "Opzioni 2")	61
Selezione del modo di riproduzione colori	52	Impostazione di una password	61
Selezione del colore target	52	Impostazione del Modo lampada	62
Impostazione della luminosità del colore target ...	52	Selezionare il tipo di obiettivo	62
Impostazione del valore cromatico del colore target	52	Capovolgimento/Inversione delle immagini proiettate ...	62
Impostazione della tonalità di colore del colore target ..	52	Controllo di proiettori multipli con il solo telecomando ..	62
Ripristino delle impostazioni dei colori definite dagli utenti ...	52	Scorciatoia per eseguire impostazioni del modo accoppiato	63
Presentazione delle impostazioni di tutti i colori ..	52	Bloccaggio dei tasti operativi nel proiettore	63
Regolazioni delle immagini del computer (menu "Sinc.fine")	53	Omissione delle selezioni d'ingresso non utilizzate ...	63
Regolazione delle immagini del computer	53	Selezione del modo ventola	63
Salvataggio delle regolazioni	53	Funzione di avvio automatico	63
Selezione delle impostazioni di regolazione	53	Selezione della velocità di trasmissione (RS-232C) ..	64
Impostare la risoluzione	53	Impostazioni del monitor in uscita	64
Controllo del segnale di ingresso	54	Impostazioni LAN/RS232C	64
Regolazione Sinc.auto.	54	Impostazione cliente DHCP	64
Funzione di visualizzazione Sinc.auto.	54		
Regolazione dell'audio (menu "Audio")	55	Set di funzioni di aiuto nell'impostazione (menu "Opzioni 2")/Utilizzo di altri menu ("Lingua" e "Status")	65
Regolazione dell'audio	55	Impostazione TCP/IP	65
Impostazione del tipo di uscita audio	55	Modalità servizio	65
Impostazione dell'altoparlante	55	Ritorno alle impostazioni default	65
Utilizzo del menu "Opzioni 1"	56	Selezione della lingua visualizzata sullo schermo	65
Visualizzazione di immagini doppie (Immag. nell'imm.)	56	Schema generale delle impostazioni del menu e della vita della lampada	65

Riferimento

Appendice

Manutenzione	66	Rimozione ed installazione dell'unità lampada	72
Pulizia e sostituzione dei filtri della polvere	67	Ripristino del timer della lampada	74
Pulizia dei filtri della polvere	67	Scheda di compatibilità del computer	75
Sostituire i filtri per la polvere	68	Applicare l'obiettivo opzionale	77
Indicatori manutenzione	69	Localizzazione dei guasti	79
Informazioni sulla lampada	71	Per l'assistenza SHARP	81
Lampada	71	Specifiche tecniche	82
Precauzioni relative alla lampada	71	Indice analitico	83
Sostituzione della lampada	71		

Gli obiettivi opzionali sono descritti a pagina 12. Dotarsi dell'obiettivo indicato per l'uso previsto.

GUIDA DI IMPOSTAZIONE

Per ulteriori dettagli, far riferimento alla “GUIDA DI IMPOSTAZIONE” contenuta nel CD-ROM in dotazione.

Impostazione dello schermo	2	Impostazione del proiettore usando	
Formato dello schermo e		RS-232C o Telnet	31
distanza di proiezione	3	Controllo del proiettore utilizzando	
Assegnazioni dei pin di collegamento	11	RS-232C o Telnet	34
Specifiche morsetto del		Proiezione abbinata	41
telecomando cablato	13	Proiezione su parete video	44
RS-232C Caratteristiche tecniche e		Ripristino del timer della lampada del	
impostazioni del comando	14	proiettore attraverso la rete LAN	53
Realizzazione dell’ambiente di		Localizzazione dei guasti	55
rete del proiettore	20	Dimensioni	58
Controllo del proiettore tramite rete LAN	26		

Per accedere ai manuali di istruzioni nel formato PDF

Nel CD-ROM sono disponibili i manuali di istruzioni in formato PDF in più lingue, in modo da poter utilizzare il proiettore anche senza questo manuale. Per usare questi manuali, bisogna installare Adobe® Reader® nel computer (Windows® o Macintosh®).

Scaricate Adobe® Reader® da Internet (<http://www.adobe.com>).

Accesso ai manuali PDF

Per Windows®:

- ① Inserire il CD-ROM nel drive CD-ROM.
- ② Cliccare due volte sull'icona "Risorse del computer".
- ③ Cliccare due volte sul drive "CD-ROM".
- ④ **Quando volete vedere il manuale di istruzioni**
 - 1) Cliccare due volte sulla cartella "MANUALS".
 - 2) Cliccare due volte sulla lingua (nome della cartella) da visualizzare.
 - 3) Cliccare due volte sul file pdf per accedere al manuale proiettore.

Quando volete vedere la guida di impostazione

- 1) Cliccare due volte sulla cartella "SETUP".
- 2) Cliccare due volte sulla lingua (nome della cartella) da visualizzare.
- 3) Cliccare due volte il file pdf per accedere alla guida di impostazione.

Per Macintosh®:

- ① Inserire il CD-ROM nel drive CD-ROM.
- ② Cliccare due volte sull'icona "CD-ROM".
- ③ **Quando volete vedere il manuale di istruzioni**
 - 1) Cliccare due volte sulla cartella "MANUALS".
 - 2) Cliccare due volte sulla lingua (nome della cartella) da visualizzare.
 - 3) Cliccare due volte sul file pdf per accedere al manuale proiettore.

Quando volete vedere la guida di impostazione

- 1) Cliccare due volte sulla cartella "SETUP".
- 2) Cliccare due volte sulla lingua (nome della cartella) da visualizzare.
- 3) Cliccare due volte il file pdf per accedere alla guida di impostazione.

Informazioni

- Se il file PDF desiderato non si apre quando cliccate due volte con il mouse, avviare Adobe® Reader®, poi specificare il file desiderato usando il menu "File", "Apri".

NORME DI SICUREZZA IMPORTANTI

ATTENZIONE: Leggete queste istruzioni prima di usare il prodotto e poi conservate le istruzioni per ogni riferimento futuro.

L'energia elettrica può effettuare molte funzioni utili. Questo prodotto è stato creato per assicurare la vostra sicurezza personale. MA L'USO ERRATO PUO' CAUSARE POTENZIALI SCOSSE ELETTRICHE O RISCHI DI INCENDI. Per non disabilitare le protezioni incorporate in questo prodotto, osservate le seguenti regole principali per l'installazione, l'uso e il lavoro di servizio.

1. Leggere le istruzioni

Prima di utilizzare il prodotto, occorre leggere tutte le istruzioni di sicurezza e di funzionamento.

2. Conservare le istruzioni

Occorre conservare le istruzioni di sicurezza e di funzionamento per potervi fare riferimento in futuro.

3. Rispettare le avvertenze

Occorre seguire scrupolosamente tutte le avvertenze presenti sul prodotto e nelle istruzioni per il funzionamento.

4. Seguire le istruzioni

Occorre seguire tutte le istruzioni per l'uso e per il funzionamento.

5. Pulizia

Prima di effettuare la pulizia, scollegare il prodotto dalla presa di corrente. Per la pulizia, non usare detergenti liquidi o aerosol. Usare un panno umido.

6. Accessori

Non utilizzare accessori non consigliati dal fabbricante del prodotto poiché essi possono causare pericoli.

7. Acqua e umidità

Non utilizzare il prodotto in prossimità di acqua, ad esempio presso una vasca da bagno, un lavabo, un lavandino o un lavatoio, in cantine umide, presso una piscina e così via.

8. Collocazione

Non collocare il prodotto su carrelli, supporti, cavalletti, staffe o tavoli instabili. Il prodotto potrebbe cadere causando gravi lesioni a bambini o adulti e danneggiandosi gravemente. Utilizzare esclusivamente carrelli, supporti, cavalletti, staffe o tavoli consigliati dal fabbricante o venduti unitamente al prodotto. Il prodotto deve sempre essere installato seguendo le istruzioni del fabbricante e utilizzando accessori di montaggio consigliati da quest'ultimo.

9. Trasporto

La combinazione di prodotto e carrello deve essere spostata con attenzione. Le fermate brusche, l'applicazione di una forza eccessiva e gli spostamenti su superfici accidentate possono provocare il ribaltamento del prodotto e del carrello.



10. Ventilazione

L'involucro è dotato di fessure e aperture di ventilazione volte a garantire un funzionamento affidabile del prodotto e a proteggerlo dal surriscaldamento. Non coprire o ostruire le aperture collocando il prodotto su letti, divani, tappeti o altre superfici simili. Il prodotto non deve essere collocato in strutture incassate come librerie o rastrelliere, a meno che non venga fornita una ventilazione adeguata o che siano comunque rispettate rigorosamente le istruzioni del fabbricante.

11. Sorgenti di alimentazione

Questo prodotto deve essere alimentato esclusivamente da sorgenti di alimentazione del tipo indicato sull'etichetta di identificazione. Se non si è sicuri del tipo di alimentazione disponibile, rivolgersi al rivenditore del prodotto o all'azienda elettrica locale. Per i prodotti progettati per funzionare a batterie o con alimentazione di altro genere, fare riferimento alle istruzioni per il funzionamento.

12. Messa a terra o polarità

Questo prodotto è stato dotato di uno dei seguenti tipi di spine. Se la spina non dovesse entrare nella presa murale, rivolgetevi ad un elettricista.

Non modificate la spina togliendo la spina di messa a terra.

- Spina a due cavi (principale).
- Spina a tre cavi (principale) con un terminale di messa a terra. Questa spina entra solo nelle prese murali con messa a terra.

13. Protezione del cavo di alimentazione

Il percorso dei cavi di alimentazione deve essere scelto in modo che sia improbabile calpestarli o schiacciarli collocando oggetti sopra o contro di essi; occorre prestare particolare attenzione ai cavi in corrispondenza delle spine, delle prese multiple e dei punti di uscita dal prodotto.

14. Fulmini

Per una maggiore protezione del prodotto durante i temporali, o nei periodi in cui esso non è sotto sorveglianza o rimane inutilizzato a lungo, scollegarlo dalla presa di rete e staccare il cavo di alimentazione. Ciò previene eventuali danni al prodotto dovuti a fulmini e a sbalzi della tensione di alimentazione.

15. Sovraccarico

Non sovraccaricare le prese di corrente, le prolunghe o le prese multiple integrate, poiché ciò può causare rischi di incendi o scosse elettriche.

16. Penetrazione di oggetti e liquidi

Non spingere oggetti di alcun tipo all'interno del prodotto attraverso le aperture, poiché essi possono venire a contatto con punti in cui è presente una tensione pericolosa o mettere in corto circuito componenti che possono dare luogo a incendi o scosse elettriche. Non versare sul prodotto liquidi di alcun genere.

17. Assistenza tecnica

Non tentare di effettuare personalmente interventi di assistenza tecnica sul prodotto, poiché l'apertura o la rimozione dei coperchi può comportare l'esposizione a tensioni pericolose o ad altri pericoli. Rivolgersi esclusivamente a personale qualificato.

18. Problemi che richiedono assistenza tecnica

Qualora si verificano le seguenti condizioni, scollegare il prodotto dalla presa di corrente e rivolgersi a personale qualificato per l'assistenza tecnica:

- se il cavo o la spina di alimentazione sono danneggiati.
- se nel prodotto sono penetrati liquidi o corpi estranei.
- se il prodotto è stato esposto alla pioggia o all'acqua.
- se il prodotto non funziona in modo normale quando si seguono le istruzioni per il funzionamento. Regolate esclusivamente i comandi descritti nelle istruzioni per il funzionamento, poiché una regolazione errata di altri comandi può provocare danni e comporta spesso lunghi interventi dei tecnici qualificati per ripristinare il funzionamento normale del prodotto.
- se il prodotto è caduto o è stato danneggiato in qualunque modo.
- se il prodotto presenta chiare variazioni delle prestazioni.

19. Ricambi

Accertarsi che i tecnici che effettuano gli interventi di assistenza tecnica utilizzino i ricambi specificati dal fabbricante o ricambi con caratteristiche identiche a quelle dei componenti originali. L'uso di pezzi di ricambio impropri può causare incendi, scosse elettriche o altri pericoli.

20. Controlli per la sicurezza

Al termine di qualsiasi intervento di assistenza tecnica o di riparazione di questo prodotto, richiedere al tecnico addetto all'assistenza di effettuare i controlli per la sicurezza per verificare che il prodotto sia in condizioni di funzionamento adeguate.

21. Montaggio a parete o a soffitto

Questo prodotto va montato a parete o a soffitto nel modo raccomandato dal fabbricante.

22. Calore

Questo prodotto deve essere collocato lontano da sorgenti di calore come radiatori, riscaldatori, fornelli o altri prodotti (compresi gli amplificatori) che dissipano calore.

Assicurarsi di leggere le seguenti norme di sicurezza prima di impostare il proiettore.

Precauzioni riguardanti l'unità lampada

- Se si rompe la lampada si possono verificare dei danni causati dai frammenti di vetro. In caso si dovesse rompere la lampada, rivolgetevi al più vicino rivenditore autorizzato dalla Sharp o al centro di servizio per una sostituzione. Fate riferimento alla sezione "Informazioni sulla" alla pagina 71.

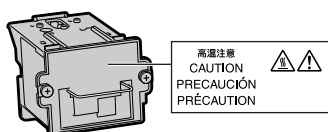

Precauzioni riguardanti l'impostazione del proiettore

- Per limitare i lavori di servizio e per mantenere un'alta qualità dell'immagine, la SHARP raccomanda di installare questo proiettore in un'area priva di umidità, polvere e fumo di sigarette. Quando il proiettore viene esposto a tali condizioni ambientali, bisogna ripulire le valvole e gli obiettivi più spesso. Se il proiettore viene pulito regolarmente, l'uso dello stesso in tali ambienti non riduce la durata operativa generale dell'unità. La pulizia interna va eseguita solo da un rivenditore autorizzato dalla Sharp o un centro di servizio.

Non installate il proiettore in luoghi dove potrebbe essere esposto alla luce diretta del sole o ad una forte illuminazione.

- Posizionare lo schermo in modo tale che non sia esposto alla luce diretta del sole o esposto a fonti di illuminazione. Se la luce dovesse colpire lo schermo direttamente, i colori saranno sbiaditi e sarà difficile vedere le immagini correttamente. Chiudete le tende e diminuite le luci se dovete installare lo schermo in una stanza assoluta o illuminata.

Il proiettore può essere inclinato in modo sicuro ad un angolo massimo di 9 gradi.

- Il posizionamento deve avvenire entro 9 gradi rispetto alla posizione orizzontale. Per applicazioni che richiedono un angolo d'inclinazione superiore a 9 gradi, rivolgersi al rivenditore Sharp di zona.

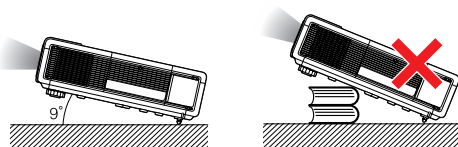

Quando si utilizza il proiettore in zone di altitudine elevata, ad esempio in montagna (a un'altitudine di circa 1.500 metri (4.900 piedi) o superiore)

- Quando si utilizza il proiettore in zone di altitudine elevata in cui l'aria è rarefatta, impostare la "Modalità ventola" su "Alta". In caso contrario è possibile che si riduca la durata del sistema ottico.

Avvertenza relativa al collocamento del proiettore in posizione sopraelevata

- Quando si colloca il proiettore in una posizione sopraelevata, adoperarsi per fissarlo adeguatamente onde evitare che cada addosso a qualcuno, ferendolo.

Non esponete il proiettore ad urti violenti e/o vibrazioni.

- Fare attenzione all'obiettivo per non colpire o danneggiare la superficie dell'obiettivo.

Riposatevi gli occhi ogni tanto.

- Se fissate lo schermo per delle ore vi stancherete gli occhi. Assicuratevi di riposare gli occhi ogni tanto.

Evitare luoghi con temperature estreme.

- La temperatura operativa del proiettore va da 41°F a 104°F (da +5°C a +40°C).
- La temperatura di immagazzinaggio del proiettore va da -4°F a 140°F (da -20°C a +60°C).

Non bloccate le valvole di aspirazione e scarico.

- Lasciate uno spazio di almeno $11^{13}/_{16}$ pollici (30 cm) tra la valvola di scarico e la parete o un'altra superficie.
- Sistemare il proiettore in modo tale che la ventola di aspirazione non si trovi vicino alla ventola di scarico. Per evitare che il calore proveniente dalla ventola di scarico si diffonda nell'area della ventola di aspirazione, lasciare almeno $11^{13}/_{16}$ pollici (30 cm) di spazio tra la ventola di aspirazione e le pareti o eventuali oggetti circostanti.
- Se la ventola di raffreddamento è bloccata, scatta un circuito di protezione che mette automaticamente il proiettore nel modo di attesa. Questo non è segno di malfunzionamento. (Vedere pagine 69 e 70.) Rimuovete il cavo di alimentazione del proiettore dalla presa murale ed attendere almeno 10 minuti. Posizionate il proiettore in una posizione dove le valvole di aspirazione e scarico non sono bloccate, ricollegate il cavo di alimentazione ed accendete il proiettore. Il proiettore ritorna alla condizione operativa normale.

Precauzioni riguardanti l'uso del proiettore

- Quando si usa il proiettore, assicurarsi di non esporlo a urti violenti e/o vibrazioni, dato che ciò potrebbe danneggiarlo. Prestare particolare cura agli obiettivi. Se si prevede di non usare il proiettore per un lungo periodo, assicurarsi di scollegare il cavo di alimentazione dalla presa murale e di scollegare eventuali cavi connessi alla stessa.
- Non toccare gli obiettivi quando il proiettore è in uso.
- Quando si ripone il proiettore nella custodia, assicurarsi di applicare il cappuccio dell'obiettivo o il cappuccio anti-polvere. (Vedere pagina 13.)
- Non esporre la borsa a tracolla o il proiettore alla luce diretta o a fonti di calore. La borsa a tracolla o il proiettore potrebbero cambiare colore o deformarsi.

Altri componenti collegati

- Quando collegate un computer o un altro componente Audio/Video al proiettore, fate i collegamenti DOPO aver scollegato il cavo di alimentazione del proiettore dalla presa a muro CA e aver spento il componente da collegare.
- Leggete il manuale di istruzioni del proiettore e del componente da collegare per ulteriori informazioni su come effettuare i collegamenti.

Utilizzo del proiettore in altre nazioni

- Il voltaggio di alimentazione e la forma della spina possono variare secondo la regione e la nazione in cui usate il proiettore. Quando usate il proiettore oltremare, assicuratevi di usare il cavo di alimentazione appropriato per la nazione in cui vi trovate.

Funzione monitoraggio temperatura

- Se inizia il surriscaldamento del proiettore per via dei problemi di impostazione o per il bloccaggio delle valvole dell'aria,  e "TEMPERATURA" si illuminano nell'angolo inferiore sinistro dell'immagine. Se continua ad aumentare la temperatura, la lampada si spegne, l'indicatore avvertimento temperatura lampeggia sul proiettore e, dopo un periodo di raffreddamento di 90 secondi, il proiettore passa nel modo di attesa. Fate riferimento alla sezione "Indicatori manutenzione" alla pagina 69 per ulteriori informazioni.



Informazioni

- La ventola di raffreddamento regola la temperatura interna e le prestazioni sono controllate automaticamente. Il suono del ventilatore può cambiare durante il funzionamento del proiettore per via dei cambiamenti della velocità del ventilatore. Questo non è segno di malfunzionamento.
- La ventola di raffreddamento rimane in funzione per un certo tempo dopo aver scollegato il cavo di alimentazione dalla presa. Prima di riporre il proiettore nella custodia, accertarsi che la ventola si sia fermata.

Installazione dell'obiettivo opzionale

- Per installare l'obiettivo opzionale, riferirsi a "Applicare l'obiettivo opzionale" a pagina 77 o al manuale di installazione dell'obiettivo (in dotazione all'obiettivo opzionale).
- Rimuovere l'obiettivo opzionale durante il trasporto del proiettore. Il trasporto del proiettore con l'obiettivo applicato può causare danni al proiettore dovuti a vibrazioni o altri fattori.

Accessori in dotazione



Telecomando
<9NK5041816900>



Due batterie R-6
(formato "AA", UM/SUM-3, HP-7 o simili)

Cavo di alimentazione*

(1)

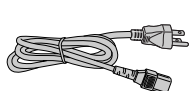

Per gli Usa, il Canada, ecc.
(6' (1,8 m))
<9NK3090204900>

(2)

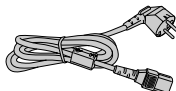

Per l'Europa tranne il
Regno Unito
(6' (1,8 m))
<9NK3090152700>

(3)

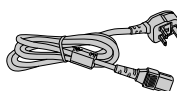

Per il Regno Unito,
Hong Kong e Singapore
(6' (1,8 m))
<9NK3090152900>

(4)

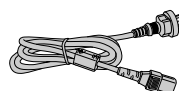

Per l'Australia, Nuova
Zelanda e Oceania
(6' (1,8 m))
<9NK3090152600>

* Usate un cavo di alimentazione corrispondente alla presa murale della vostra nazione.

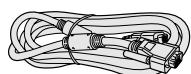

Cavo RGB
(10' (3,0 m))
<9NK3080431000>



Cappuccio dell'obiettivo
(Fornito solo con XG-P560W)
<9NK3392074801>
Cappuccio anti-polvere
(Fornito solo con XG-P560W-N)
<9NK3392072900>

- CD-ROM
manuale proiettore e documentazione
tecnica
<9NK3534072500>
- Manuale di istruzioni (questo manuale)
<9NK5010074500>

Nota

- I codici compresi tra "< >" rappresentano i codici delle parti di ricambio.
- Se l'obiettivo è installato, utilizzare il cappuccio dell'obiettivo in dotazione.
- E' possibile applicare il cappuccio anti-polvere al proiettore solo se non vi sono obiettivi installati. (Non applicare il cappuccio anti-polvere se l'obiettivo è installato.)

Accessori opzionali

■ Blocco lampada	AN-P610LP
■ Adattatore di montaggio a soffitto	AN-P610T
■ Unità di montaggio a soffitto	AN-TK201
	AN-TK202
■ Ricettore remoto	AN-MR2
■ Cavo 3 RCA verso mini D-sub a 15 pin (10' (3,0 m))	AN-C3CP2

Nota

- A seconda della regione, alcuni accessori opzionali potrebbero non essere disponibili. Rivolgetevi al vostro rivenditore autorizzato della Sharp o ad un centro di servizio.

Obiettivi opzionali

■ Obiettivo		Distanza di proiezione per schermo 100"
Obiettivo grande fisso (× 0,8)	AN-P8EX	5'9" (1,7 m)
Obiettivo grande fisso (× 1,2)	AN-P12EX	8'7" (2,6 m)
Obiettivo zoom grande (× 1,5 – 1,8)	AN-P15EZ	10'9" – 12'10" (3,3 m – 3,9 m)
Obiettivo zoom standard (× 1,8 – 2,25) (con XG-P560W)	AN-P18EZ	12'10" – 16'1" (3,9 m – 4,9 m)
Obiettivo tele-zoom (× 2,25 – 3,0)	AN-P23EZ	16'1" – 21'6" (4,9 m – 6,5 m)
Obiettivo tele-zoom (× 3,0 – 4,5)	AN-P30EZ	21'6" – 32'3" (6,5 m – 9,8 m)
Obiettivo tele-zoom (× 4,5 – 7,0)	AN-P45EZ	32'3" – 50'1" (9,8 m – 15,3 m)

Il modello XG-P560W-N non è dotato di obiettivo. Il modello XG-P560W è dotato di obiettivo zoom standard.

Sharp offre anche obiettivi opzionali per applicazioni professionali. Rivolgersi al più vicino rivenditore autorizzato Sharp per informazioni sui vari tipi di obiettivo. (In caso di utilizzo di obiettivo, consultare il relativo manuale d'istruzioni.)

Distanza di proiezione

Il seguente grafico è per uno schermo da 100 pollici (254 cm) con modalità normale 16:10.

Schermo

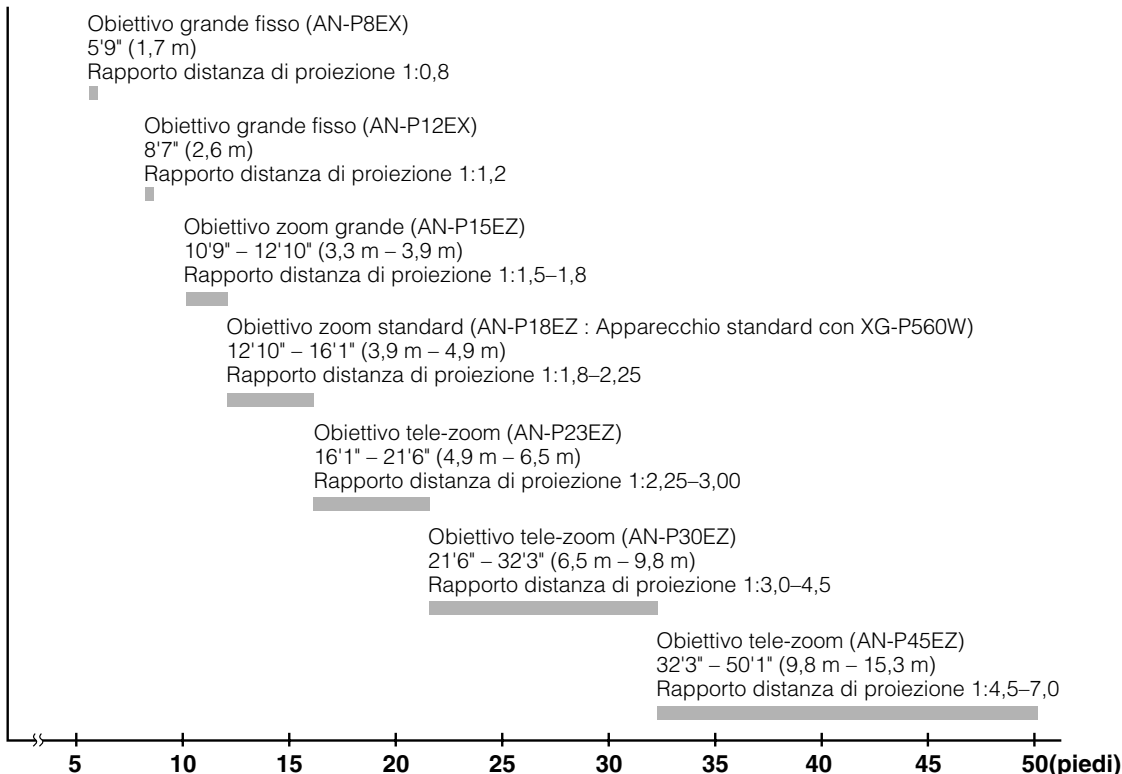

Nomi di parti e funzioni

I numeri in si riferiscono alle pagine principali di questo manuale di istruzioni, dove vengono spiegati gli argomenti.

Proiettore

Vista posteriore

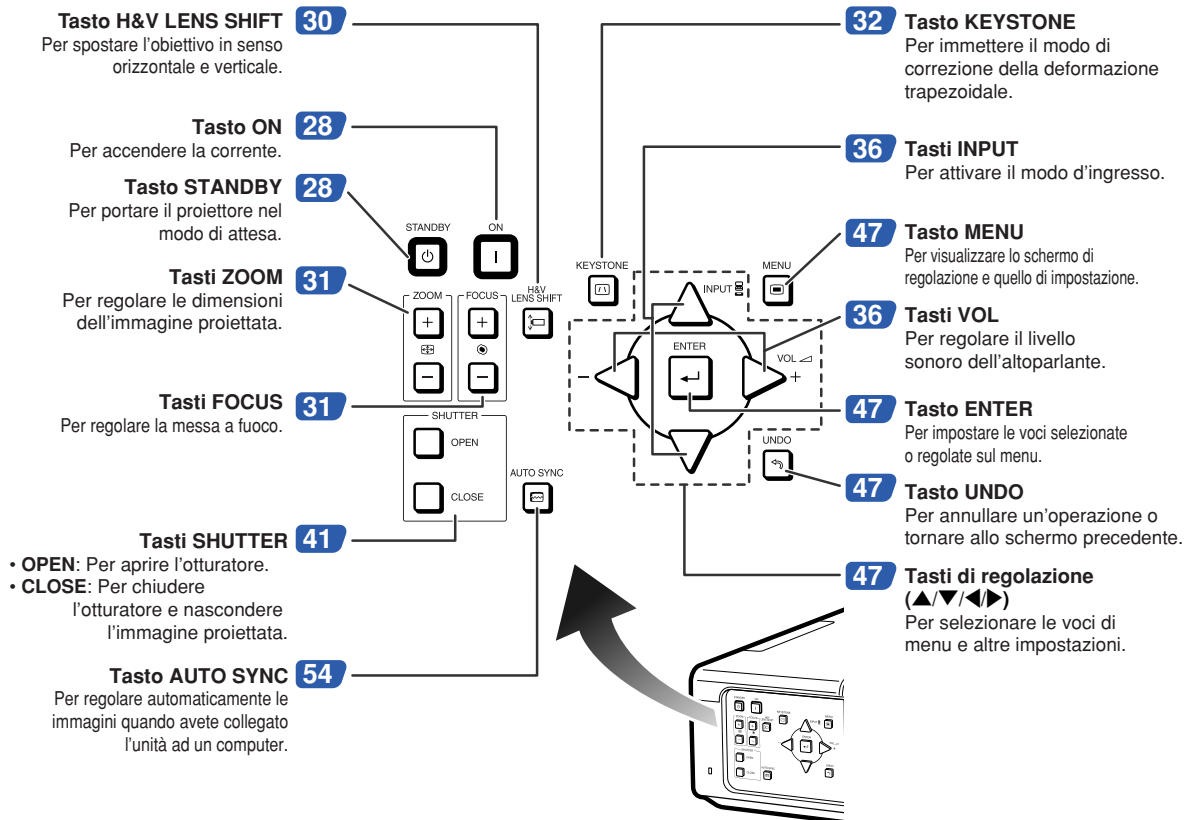

Vista anteriore

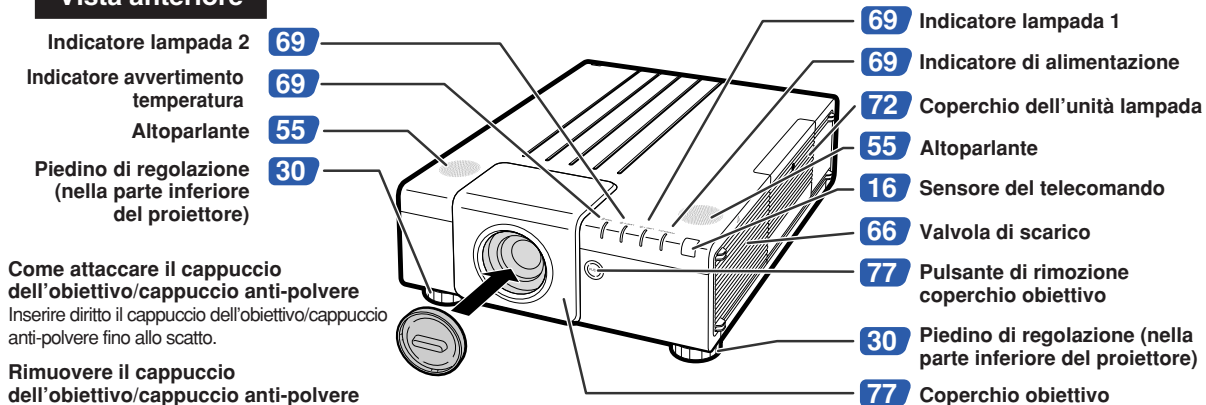

Come attaccare il cappuccio dell'obiettivo/cappuccio anti-polvere
Inserire diritto il cappuccio dell'obiettivo/cappuccio anti-polvere fino allo scatto.

Rimuovere il cappuccio dell'obiettivo/cappuccio anti-polvere
Tirare direttamente all'infuori il cappuccio dell'obiettivo/cappuccio anti-polvere.

I numeri in **■** si riferiscono alle pagine principali di questo manuale di istruzioni, dove vengono spiegati gli argomenti.

Proiettore (Vista posteriore)

Terminali Consultare la sezione “Come connettere il proiettore agli altri dispositivi” a pagine da 24 a 26.

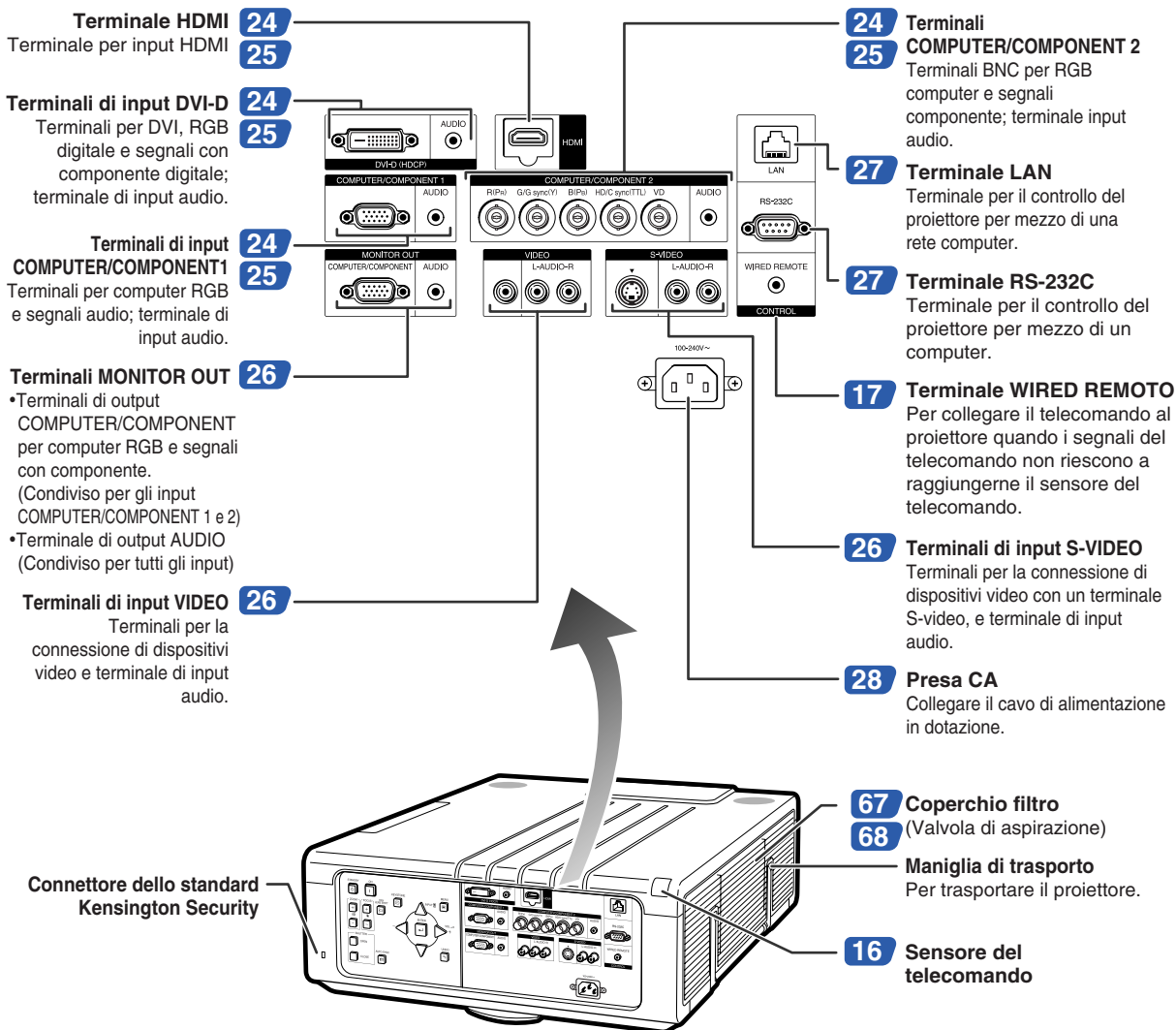

Uso del bloccaggio Kensington

- Questo proiettore è stato dotato di un connettore standard Kensington Security da usare con il sistema di sicurezza MicroSaver della Kensington. Fate riferimento alle informazioni in dotazione con il sistema per ulteriori istruzioni su come usare il proiettore in modo sicuro.

I numeri in **■** si riferiscono alle pagine principali di questo manuale di istruzioni, dove vengono spiegati gli argomenti.

Telecomando

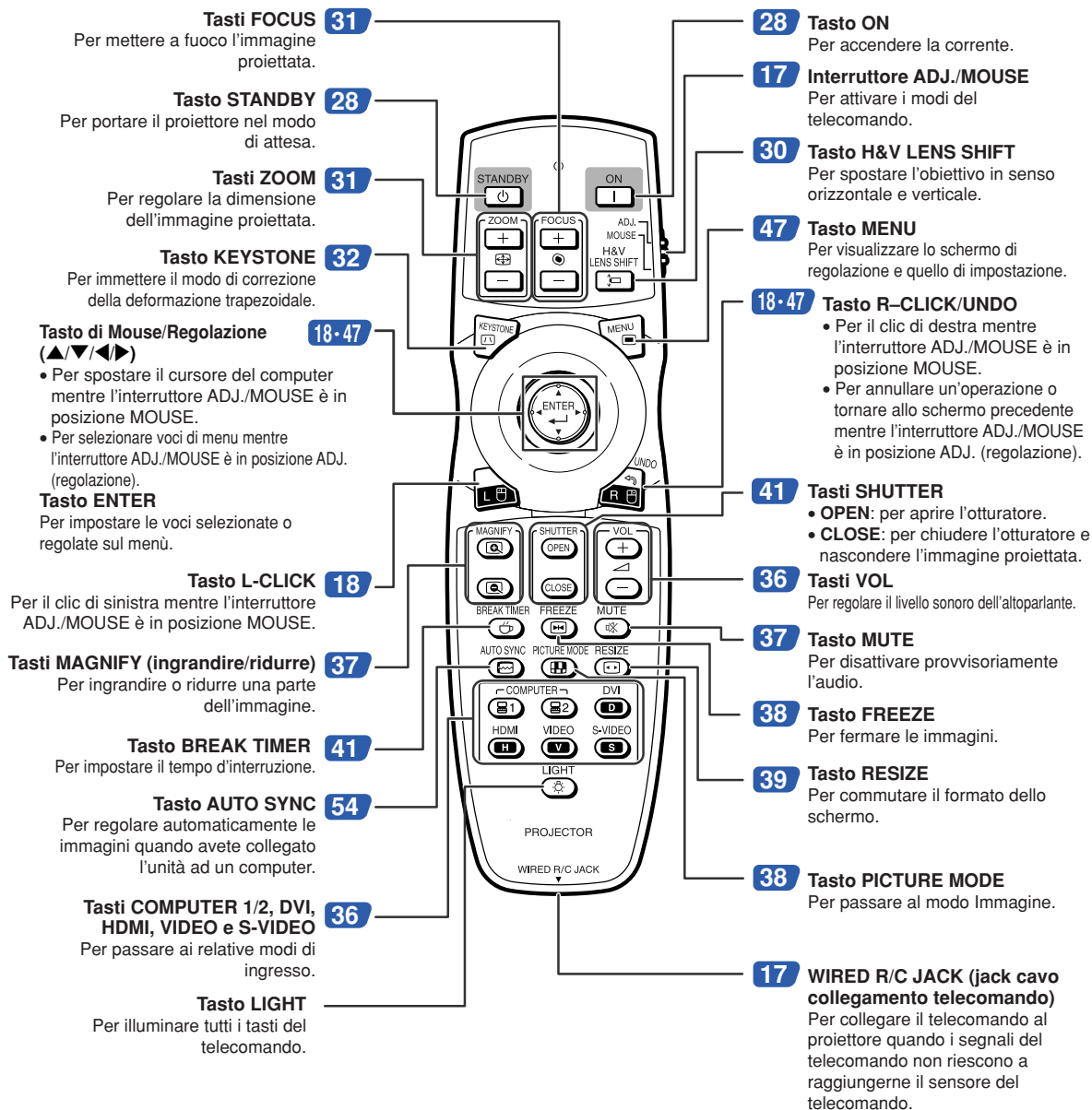

Nota

- Il tasto **LIGHT** sul telecomando è fatto di materiale luminoso visibile anche al buio. La visibilità diminuisce col tempo. L'esposizione alla luce ricarica i tasti luminosi.

Uso del telecomando

Campo disponibile

Potete usare il telecomando per manovrare il proiettore all'interno dei campi indicati nell'illustrazione.

Nota

- Il segnale proveniente dal telecomando può essere riflesso dallo schermo per una facile operazione. Tuttavia, la distanza effettiva del segnale dipende dal materiale dello schermo.

Quando usate il telecomando:

- Evitare di lasciar cadere il telecomando e di esporlo a umidità o a temperature elevate.
- Il telecomando potrebbe non funzionare correttamente sotto le lampade fluorescenti. In tal caso, allontanate il proiettore dalla lampada fluorescente.

Installazione delle batterie

1 Abbassare la linguetta sul coperchio e rimuovere il coperchio seguendo la direzione della freccia.

2 Installare le batterie in dotazione.

- Installate le batterie assicurandovi di rispettare la corretta polarità per far corrispondere i marchi \oplus e \ominus all'interno del vano batterie.

3 Inserire le linguette presenti all'estremità del coperchio della batteria nelle rispettive fessure e spingere il coperchio in sede.

Vista anteriore

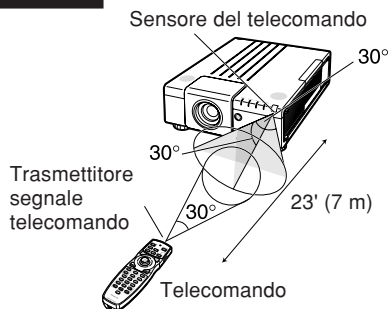

Vista posteriore

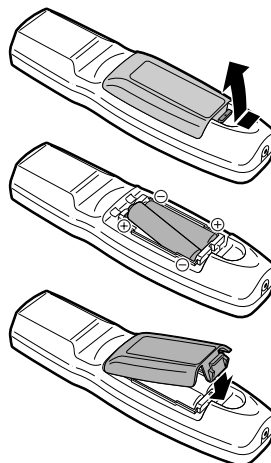
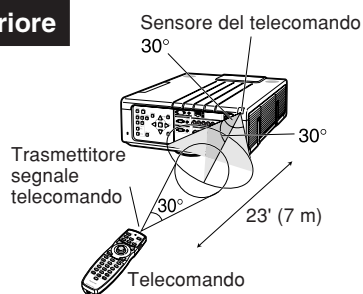

L'uso errato delle batterie può causare fuoriuscite o scoppi. Seguire le precauzioni qui sotto.

⚠ Attenzione

- Se la batteria viene sostituita in modo errato esiste il pericolo di esplosione. Utilizzare solo batterie dello stesso tipo o equivalenti.
- Installare le batterie assicurandovi che le polarità siano corrette secondo i marchi \oplus e \ominus all'interno al vano batterie.
- Batterie di diversi tipi hanno diverse caratteristiche, per cui non bisogna mai mescolare batterie di vari tipi.
- Non mescolare batterie vecchie con delle nuove.
Ciò può ridurre la durata di nuove batterie o può causare fuoriuscite da vecchie batterie.
- Rimuovere le batterie dal telecomando quando sono scariche, altrimenti possono perdere del liquido.
Il liquido delle batterie è dannoso per la pelle, per cui dovette strofinarle e poi rimuovere le stesse usando un panno.
- Le batterie in dotazione con questo proiettore, potrebbero consumarsi entro breve tempo, a seconda dell'utilizzo. Assicuratevi di sostituirle appena possibile con delle nuove.
- Rimuovere le batterie dal telecomando se non intendete usare il telecomando per un lungo periodo di tempo.
- Osservare le norme vigenti relative allo smaltimento delle batterie esaurite.

Utilizzo del telecomando con cavo segnale

Se la posizione del proiettore è tale che non viene raggiunto dai segnali del telecomando, utilizzare un cavo per minijack $\varnothing 3,5$ mm di diametro per collegare il telecomando al proiettore. Sarà così possibile controllare il proiettore con il telecomando.

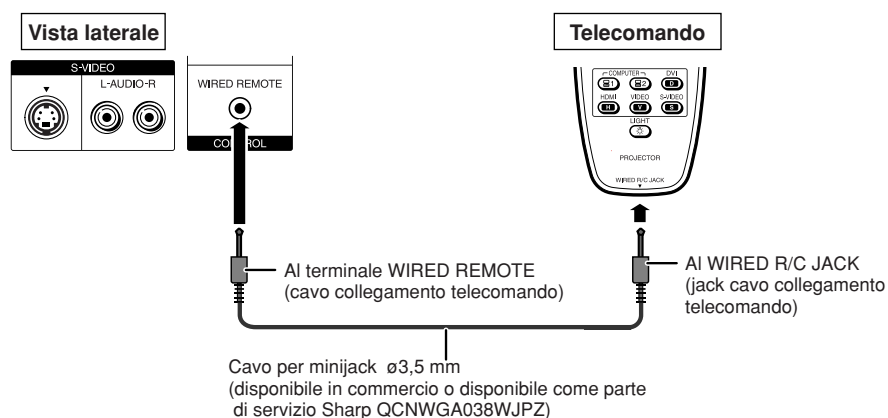

Nota

- La funzione di telecomando wireless non è possibile quando il cavo per minijack $\varnothing 3,5$ mm è collegato al proiettore. Nel caso in cui la funzione telecomando wireless fosse necessaria, il cavo per minijack $\varnothing 3,5$ mm dovrebbe essere scollegato dal proiettore.

Attivazione del modo telecomando

Il telecomando ha due funzioni: telecomando del proiettore e mouse wireless per computer. Far scorrere l'interruttore ADJ./MOUSE sul telecomando sull'altro lato a seconda dell'uso richiesto.

Comando del proiettore

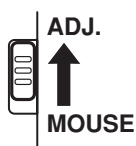

Mouse wireless per computer

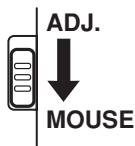

Informazioni

- Per usare il telecomando come mouse senza fili per il computer, collegare al computer il ricevitore remoto opzionale (AN-MR2: vedere pagina 18).

Uso del telecomando come mouse wireless per computer

Se si connette al computer il ricettore remoto opzionale (AN-MR2), è possibile utilizzare il telecomando come mouse senza fili per il computer.

1 Collegare il ricettore remoto opzionale al terminale USB del computer.

2 Far scorrere l'interruttore ADJ./MOUSE sul telecomando in posizione MOUSE.



3 Utilizzare la funzione mouse.
• Puntare il telecomando sul ricettore remoto.

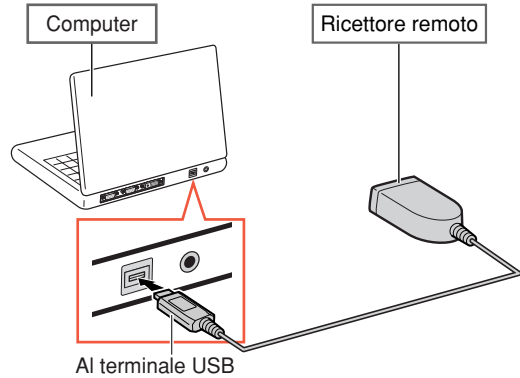

■ Quando si muove il cursore

Premere il ▲/▼/◀/▶.

■ Per il click sinistro

Premere L-CLICK.

■ Per il click destro

Premere R-CLICK.

■ Quando il vostro computer utilizza un mouse con un solo click (come Macintosh®)

Premere L-CLICK o R-CLICK. (I tasti L-CLICK e R-CLICK hanno funzioni comuni.)

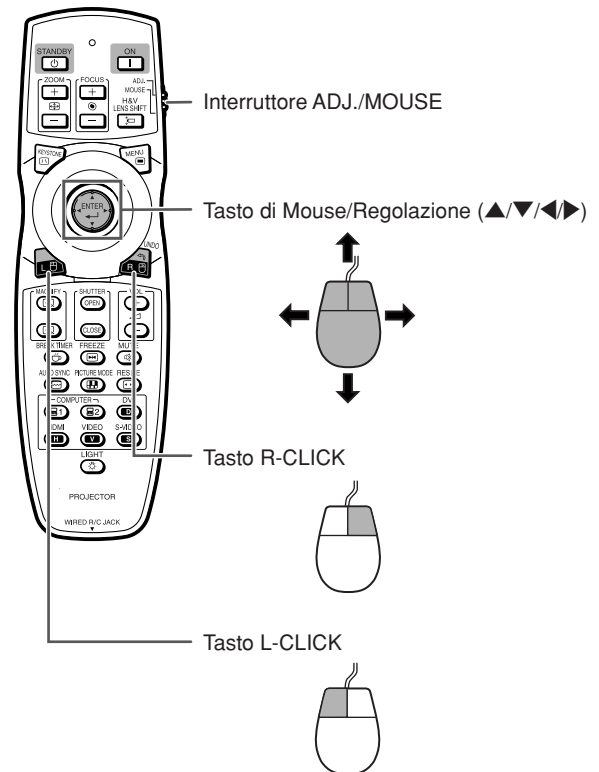

Nota

- Questa funzione opera solamente con Microsoft® Windows® OS and Mac OS®. In ogni caso, questa funzione non opera con i sistemi operativi che non supportano USB.
 - Versioni precedenti rispetto a Windows® 95.
 - Versioni precedenti rispetto a Windows® NT4.0.
 - Versioni precedenti rispetto a Mac OS® 8.5.
- Conferma che il computer riconosce la connessione USB.
- Quando il telecomando è collegato al proiettore con un cavo segnale, non è possibile utilizzarlo come mouse wireless per computer.

Avvio rapido

In questa sezione vengono illustrate le operazioni di base (collegamento del proiettore al computer). Per ulteriori dettagli, vedere la pagina indicata di seguito relativa a ogni passaggio.

Installazione e proiezione

In questa sezione viene descritto un esempio di collegamento del proiettore a un computer.

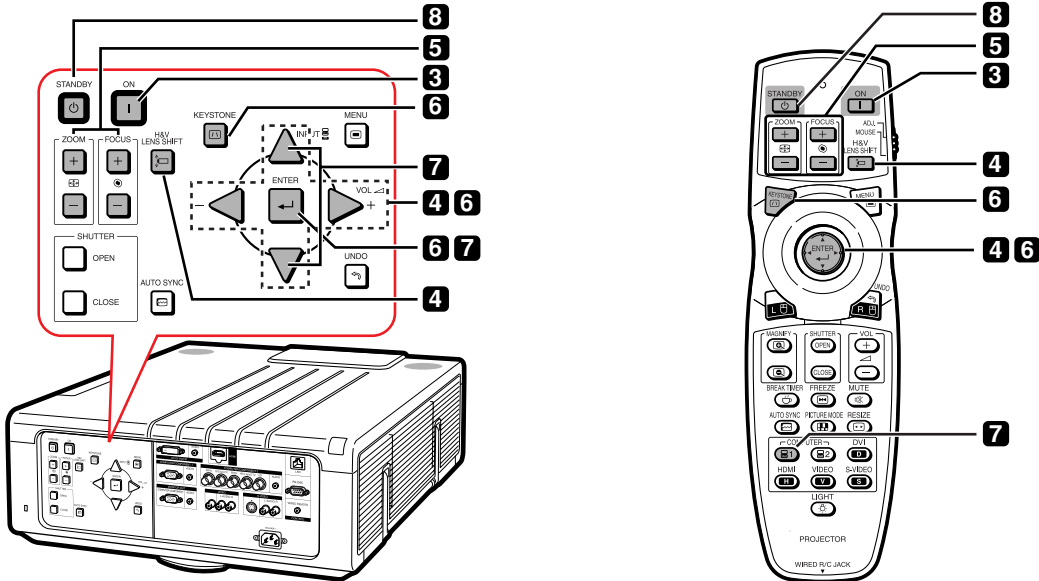

1. Posizionare il proiettore in modo che sia rivolto verso uno schermo

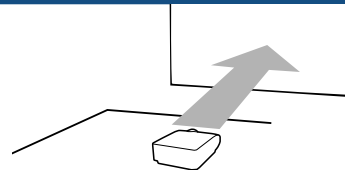

→ Pagina 21

2. Collegare il proiettore al computer e inserire il cavo di alimentazione nella presa CA del proiettore

Per collegare apparecchiature diverse dal computer, consultare le pagine 25 e 26.

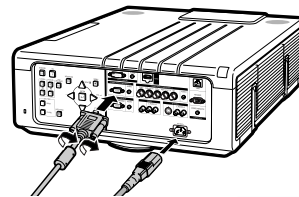

→ Page 24, 28

3. Rimuovere il cappuccio dell'obiettivo e accendere il proiettore

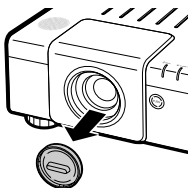

Premere **ON** sul proiettore o sul telecomando.

→ Pagina 28

4. Regolare l'angolo

Regolare l'angolo di proiezione

- Spostare l'obiettivo in senso orizzontale e verticale.
 - ① Premere **H&V LENS SHIFT** sul proiettore o sul telecomando.
 - ② Premere **▲, ▼, ◀, ▶** sul proiettore o sul telecomando.
- Regolare l'angolo di proiezione ruotando i piedini di regolazione.

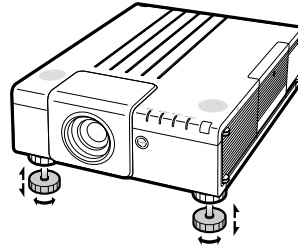

→ **Pagine 29, 30**

5. Regolazione della messa a fuoco e dello zoom

- ① Premere **FOCUS +/-** sul proiettore o sul telecomando per regolare la messa a fuoco.
- ② Premere **ZOOM +/-** sul proiettore o sul telecomando per regolare lo zoom.

→ **Pagina 31**

6. Correzione della deformazione dell'immagine dovuta all'angolo di proiezione

- ① Premere **KEYSTONE** sul proiettore o sul telecomando.
- ② Premere **ENTER** sul proiettore o sul telecomando.
- ③ Premere **▲, ▼, ◀, ▶** per spostare la posizione per la parte sinistra superiore dell'immagine.
- ④ Premere **ENTER** o per impostare la posizione.
- ⑤ Ripetere la stessa procedura con le posizioni per la parte destra superiore, destra inferiore e sinistra inferiore dell'immagine.
 - Una volta impostata la posizione per la parte sinistra inferiore, la correzione è completa e lo schermo sparisce.

→ **Pagina 32**

7. Selezionare il modo d'ingresso

Premere **INPUT** sul proiettore o **COMPUTER1** sul telecomando per selezionare il modo "COMPUTER1".

Sul proiettore



Sul telecomando



Elenco INGRESSO



Visualizzazione su schermo (RGB)



- L'elenco INGRESSO viene visualizzato premendo **INPUT** sul proiettore. Premere **▲/▼** per cambiare modalità di INPUT e poi premere **ENTER**.
- Con il telecomando, premere **COMPUTER1/2, DVI, HDMI, VIDEO** o **S-VIDEO** per cambiare il modo d'ingresso.

→ **Pagina 36**

8. Spegnimento del proiettore

Premere **STANDBY** sul proiettore o sul telecomando. Mentre è visualizzato il messaggio di conferma, premere nuovamente **STANDBY**.

▼ Display visualizzato sullo schermo



- Il cavo di alimentazione può essere scollegato anche quando il proiettore è in funzione.
- La ventola di raffreddamento rimane in funzione per un certo tempo dopo aver scollegato il cavo di alimentazione dalla presa a muro CA.

→ **Pagina 28**

Impostazione del proiettore

Impostazione del proiettore

Per ottenere una qualità di immagine ottimale, posizionare il proiettore perpendicolarmente rispetto allo schermo, assicurandosi che i piedi del proiettore siano a livello. In tal modo, per ottenere una qualità di immagine ottimale non sarà necessario effettuare la correzione trapezoidale.

Nota

- L'obiettivo del proiettore va centrato al centro dello schermo. Se la linea orizzontale che passa attraverso il centro dell'obiettivo non è perpendicolare rispetto allo schermo, l'immagine risulterà storta, rendendo così difficile la visione delle immagini.
- Per un'immagine ottimale posizionate lo schermo in modo tale che non sia nella luce diretta del sole o esposto ad altre fonti di illuminazione. Se la luce dovesse colpire lo schermo direttamente, i colori saranno sbiaditi e sarà difficile vedere le immagini correttamente. Chiudere le tende e abbassare le luci se si deve installare il proiettore in una stanza soleggiata o luminosa.

Impostazione standard (proiezione frontale)

- Posizionare il proiettore alla distanza necessaria dallo schermo secondo il formato immagine desiderato. (Per maggiori dettagli, vedere la "GUIDA DI IMPOSTAZIONE" contenuta nel CD-ROM in dotazione.)

Vista laterale

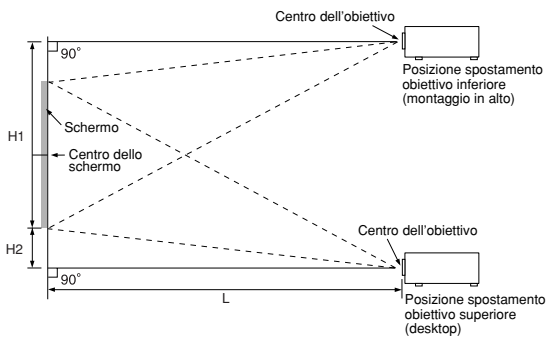

Vista superiore

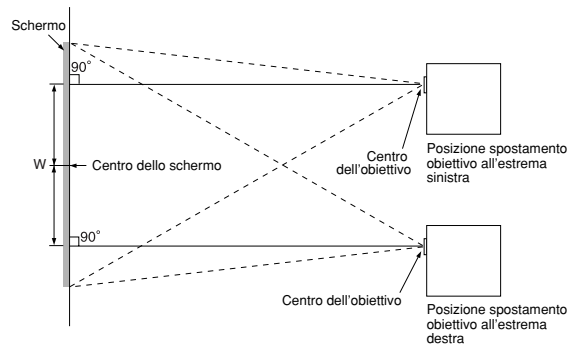

Indicazione delle dimensioni dell'immagine proiettata e distanza di proiezione

Per maggiori dettagli, vedere la "GUIDA DI IMPOSTAZIONE" contenuta nel CD-ROM in dotazione.

Esempio: modo NORMALE (16:10) per obiettivo zoom standard (AN-P18EZ)

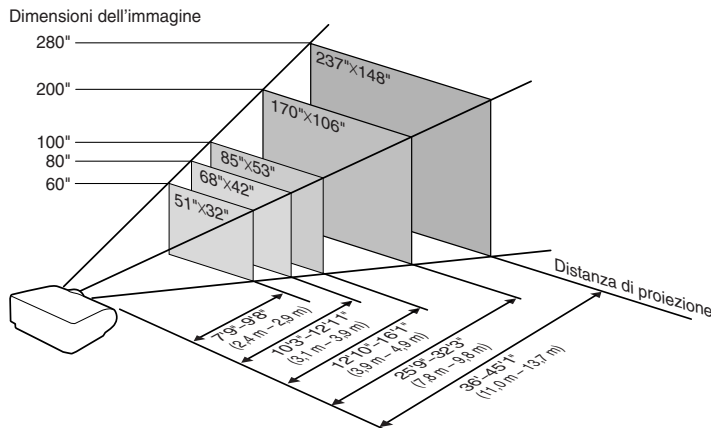

Obiettivo zoom standard (AN-P18EZ : Apparecchio standard con XG-P560W) F2,5, f=25,5-32 mm

16:10 Input segnale (Modo Normale)

Formato immagine (schermo)			Distanza di proiezione [L]		Distanza dal centro dell'obiettivo alla parte inferiore dell'immagine [H]		Distanza dal centro dell'obiettivo al centro dell'immagine [W]
Diag. [χ]	Larghezza	Altezza	Minimo [L1]	Massimo [L2]	Inferiore [H1]	Superiore [H2]	
280" (711 cm)	603 cm (237")	377 cm (148")	11,0 m (36' 0")	13,7 m (45' 1")	-439,1 cm (-172 ^{55/64})	62,2 cm (24 ^{31/64})	±211,1 cm (83 ^{3/32})
250" (635 cm)	538 cm (212")	337 cm (132")	9,8 m (32' 2")	12,3 m (40' 3")	-392,0 cm (-154 ^{11/32})	55,5 cm (21 ^{55/64})	±188,4 cm (74 ^{3/16})
200" (508 cm)	431 cm (170")	269 cm (106")	7,8 m (25' 9")	9,8 m (32' 3")	-313,6 cm (-123 ^{15/32})	44,4 cm (17 ^{31/64})	±150,8 cm (59 ^{23/64})
150" (381 cm)	323 cm (127")	202 cm (79")	5,9 m (19' 3")	7,4 m (24' 2")	-235,2 cm (-92 ^{39/64})	33,3 cm (13 ^{7/64})	±113,1 cm (44 ^{33/64})
120" (305 cm)	258 cm (102")	162 cm (64")	4,7 m (15' 5")	5,9 m (19' 4")	-188,2 cm (-74 ^{5/64})	26,7 cm (10 ^{1/2})	±90,5 cm (35 ^{39/64})
100" (254 cm)	215 cm (85")	135 cm (53")	3,9 m (12' 10")	4,9 m (16' 1")	-156,8 cm (-61 ^{47/64})	22,2 cm (8 ^{3/4})	±75,4 cm (29 ^{43/64})
80" (203 cm)	172 cm (68")	108 cm (42")	3,1 m (10' 3")	3,9 m (12' 11")	-125,5 cm (-49 ^{25/64})	17,8 cm (7")	±60,3 cm (23 ^{47/64})
60" (152 cm)	129 cm (51")	81 cm (32")	2,4 m (7' 9")	2,9 m (9' 8")	-94,1 cm (-37 ^{3/64})	13,3 cm (5 ^{1/4})	±45,2 cm (17 ^{13/16})

χ: Formato immagine (diag.) (pollici/cm)
 L1: Distanza di proiezione minima (m/piedi)
 L2: Distanza di proiezione massima (m/piedi)
 H1: Distanza inferiore dal centro dell'obiettivo alla parte inferiore dell'immagine (cm/pollici)
 H2: Distanza superiore dal centro dell'obiettivo alla parte inferiore dell'immagine (cm/pollici)
 W: Distanza dal centro dell'obiettivo al centro dell'immagine (cm/pollici)

Formula del formato dell'immagine e della distanza di proiezione
[m/cm]
 L1 (m) = 0,0392χ
 L2 (m) = 0,0491χ
 H1 (cm) = -1,56815χ
 H2 (cm) = 0,2221χ
 W (cm) = ±0,75379χ
[Piedi/pollici]
 L1 (piedi) = 0,0392χ / 0,3048
 L2 (piedi) = 0,0491χ / 0,3048
 H1 (pollici) = -1,56815χ / 2,54
 H2 (pollici) = 0,2221χ / 2,54
 W (pollici) = ±0,75379χ / 2,54

4:3 Input segnale (Modo Normale)

Formato immagine (schermo)			Distanza di proiezione [L]		Distanza dal centro dell'obiettivo alla parte inferiore dell'immagine [H]		Distanza dal centro dell'obiettivo al centro dell'immagine [W]
Diag. [χ]	Larghezza	Altezza	Minimo [L1]	Massimo [L2]	Inferiore [H1]	Superiore [H2]	
240" (610 cm)	488 cm (192")	366 cm (144")	10,7 m (34' 11")	13,3 m (43' 9")	-426,1 cm (-167 ^{47/64})	60,3 cm (23 ^{3/4})	±204,8 cm (80 ^{41/64})
200" (508 cm)	406 cm (160")	305 cm (120")	8,9 m (29' 1")	11,1 m (36' 6")	-355,1 cm (-139 ^{25/32})	50,3 cm (19 ^{51/64})	±170,7 cm (67 ^{13/64})
150" (381 cm)	305 cm (120")	229 cm (90")	6,7 m (21' 10")	8,3 m (27' 4")	-266,3 cm (-104 ^{27/32})	37,7 cm (14 ^{27/32})	±128,0 cm (50 ^{13/32})
120" (305 cm)	244 cm (96")	183 cm (72")	5,3 m (17' 6")	6,7 m (21' 11")	-213,0 cm (-83 ^{7/8})	30,2 cm (11 ^{7/8})	±102,4 cm (40 ^{5/16})
100" (254 cm)	203 cm (80")	152 cm (60")	4,4 m (14' 7")	5,6 m (18' 3")	-177,5 cm (-69 ^{57/64})	25,1 cm (9 ^{29/32})	±85,3 cm (33 ^{19/32})
80" (203 cm)	163 cm (64")	122 cm (48")	3,6 m (11' 8")	4,4 m (14' 7")	-142,0 cm (-55 ^{29/32})	20,1 cm (7 ^{59/64})	±68,3 cm (26 ^{7/8})
70" (178 cm)	142 cm (56")	107 cm (42")	3,1 m (10' 2")	3,9 m (12' 9")	-124,3 cm (-48 ^{59/64})	17,6 cm (6 ^{59/64})	±59,7 cm (23 ^{33/64})
60" (152 cm)	122 cm (48")	91 cm (36")	2,7 m (8' 9")	3,3 m (10' 11")	-106,5 cm (-41 ^{15/16})	15,1 cm (5 ^{15/16})	±51,2 cm (20 ^{5/32})

χ: Formato immagine (diag.) (pollici/cm)
 L1: Distanza di proiezione minima (m/piedi)
 L2: Distanza di proiezione massima (m/piedi)
 H1: Distanza inferiore dal centro dell'obiettivo alla parte inferiore dell'immagine (cm/pollici)
 H2: Distanza superiore dal centro dell'obiettivo alla parte inferiore dell'immagine (cm/pollici)
 W: Distanza dal centro dell'obiettivo al centro dell'immagine (cm/pollici)

Formula del formato dell'immagine e della distanza di proiezione
[m/cm]
 L1 (m) = 0,04438χ
 L2 (m) = 0,05559χ
 H1 (cm) = -1,77527χ
 H2 (cm) = 0,25143χ
 W (cm) = ±0,85344χ
[Piedi/pollici]
 L1 (piedi) = 0,04438χ / 0,3048
 L2 (piedi) = 0,05559χ / 0,3048
 H1 (pollici) = -1,77527χ / 2,54
 H2 (pollici) = 0,25143χ / 2,54
 W (pollici) = ±0,85344χ / 2,54



- Permettete un margine di errore nei valori dei diagrammi sopra riportati.
- Se la distanza dal centro dell'obiettivo alla parte inferiore dell'immagine [H] è un numero negativo, ciò significa che la base dell'immagine è al di sotto del centro della lente.
- Vedere pagina 21 riguardo alla distanza di proiezione [L] e la distanza tra il centro dell'obiettivo e il bordo inferiore dell'immagine [H].

Proiezione di un'immagine capovolta

Proiezione da dietro lo schermo

- Posizionare uno schermo trasparente tra il proiettore e il pubblico.
- Invertire l'immagine impostando "Retro" nel menu "Modo PRO". (Vedere pagina 62.)

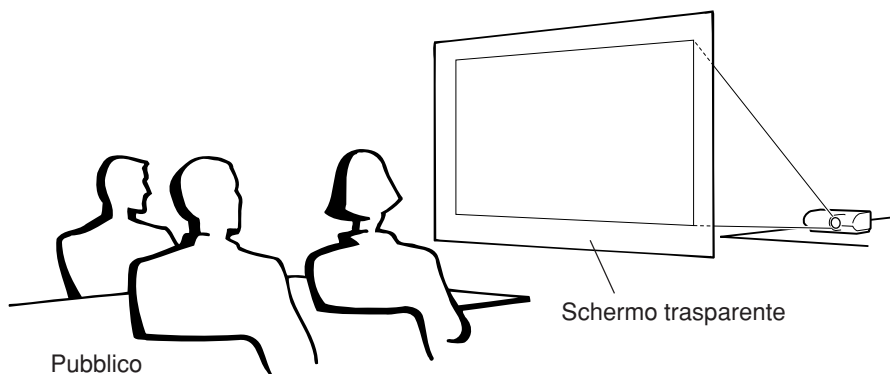

Proiezione usando uno specchio

- Posizionare uno specchio (tipo normale piatto) davanti all'obiettivo.
- Quando lo schermo trasparente è situato tra lo specchio e il pubblico, selezionare "Fronte" nel menu "Modo PRO". (Vedere pagina 62.)
- Quando lo specchio è situato dal lato del pubblico, selezionare "Retro" nel menu "Modo PRO". (Vedere pagina 62.)

Impostare su "Fronte"

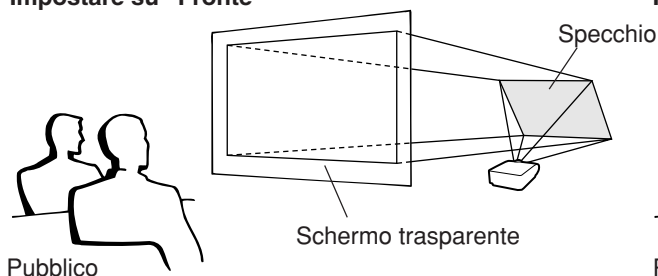

Impostare su "Retro"

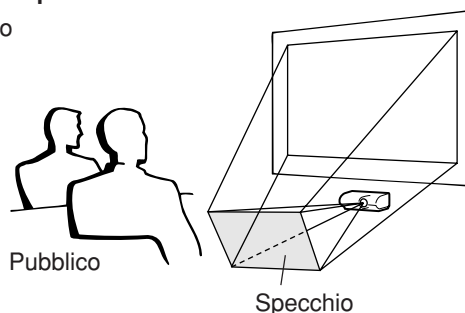

Informazioni

- Quando usate uno specchio, assicuratevi di posizionare attentamente sia il proiettore che lo specchio in modo tale che la luce non arrivi direttamente negli occhi del pubblico.

Installazione al soffitto

- Per questo tipo di installazione si consiglia di utilizzare l'adattatore e l'unità di montaggio a soffitto Sharp opzionali. Prima di installare il proiettore, rivolgersi al centro assistenza o al rivenditore autorizzato Sharp più vicino per ottenere l'adattatore e l'unità di montaggio a soffitto consigliati (questi componenti sono venduti separatamente).
- Invertire l'immagine impostando su "Soff + fronte" nella modalità "Modo PRO". Vedere pagina 62 per l'uso di questa funzione.

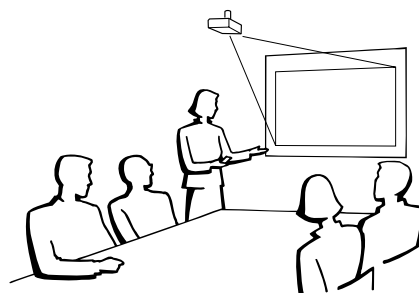

Come connettere il proiettore agli altri dispositivi

Prima di effettuare il collegamento, staccare il cavo di alimentazione del proiettore dalla presa di corrente e spegnere gli apparecchi da collegare. Dopo aver eseguito tutti i collegamenti, accendere in successione il proiettore e gli altri apparecchi. Quando si collega un computer, verificare che questo sia l'ultimo apparecchio a essere acceso dopo che sono stati effettuati tutti i collegamenti.

IMPORTANTE: Prima di accendere il dispositivo connesso, assicurarsi di avere selezionato il corretto modo Ingresso sul proiettore.

- Per ulteriori dettagli sul collegamento e sui cavi, si prega di consultare il manuale di istruzioni dell'apparecchio di collegamento.
- Potrebbero essere necessari altri cavi o connettori non elencati di seguito.



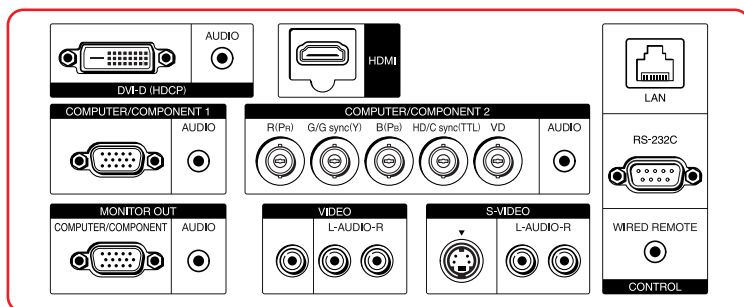









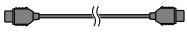

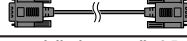

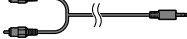

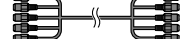
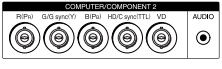
Terminali sul proiettore

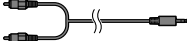

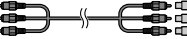
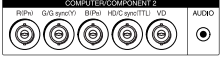
Apparecchio	Terminale sullo strumento collegato	Cavo	Terminale sul proiettore
	Terminale di uscita RGB	Cavo RGB (in dotazione)	COMPUTER/COMPONENT1
	Terminale di output audio del computer	Cavo audio del computer (minijack stereo ø3,5 mm, disponibile in commercio)	
	Terminale di uscita RGB	Cavo Mini D-sub 15 pin/5 BNC (disponibile in commercio)	COMPUTER/COMPONENT2
	Terminale di output audio del computer	Cavo audio del computer (minijack stereo ø3,5 mm, disponibile in commercio)	
	Terminale di uscita digitale DVI	Cavo digitale DVI (disponibile in commercio)	DVI-D
	Terminale di output audio del computer	Cavo audio del computer (minijack stereo ø3,5 mm, disponibile in commercio)	
	Terminale output digitale HDMI	Cavo HDMI (disponibile in commercio)	HDMI

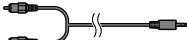
Nota

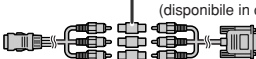
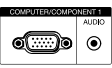

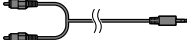







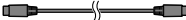
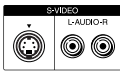

- Per collegare il proiettore ad un computer compatibile diverso da PC (VGA/SVGA/XGA/SXGA/UXGA) o Macintosh (es., Workstation), può essere richiesto un cavo separato. Per maggiori informazioni rivolgersi al rivenditore di fiducia.
- Per il collegamento al terminale DVI-D o HDMI, selezionare "RGB PC Dig." come "Tipo segnale" nel menu "Immagine".
- Vedere pagina 75 "Scheda di compatibilità del computer" per una lista di segnali computer compatibili con il proiettore. L'uso con segnali computer diversi da quelli elencati può causare il mancato funzionamento di alcune funzioni.
- Può essere necessario usare un adattatore Macintosh per l'uso con alcuni computer Macintosh. Contattate il vostro rivenditore Macintosh più vicino.
- **A seconda del computer utilizzato, è possibile che un'immagine non venga proiettata se non è attiva la porta di uscita del computer (ad esempio premere i tasti "Fn" e "F5" contemporaneamente quando si utilizza un computer notebook SHARP).** Per attivare la porta di uscita esterna del computer, consultare le relative istruzioni nel manuale d'uso del computer.

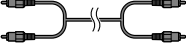
Apparecchio	Terminale sullo strumento collegato	Cavo	Terminale sul proiettore
Apparecchiatura video, Camera, Videogioco 	Terminale output digitale HDMI 	Cavo HDMI (disponibile in commercio) 	HDMI 
	Terminale di uscita digitale DVI 	Cavo digitale DVI (disponibile in commercio) 	DVI-D 
	Terminale di uscita audio 	Cavo audio RCA con minijack stereo di ø3,5 mm (disponibile in commercio) 	
	Terminale output video RGB 	Cavo 5 BNC (disponibile in commercio) 	COMPUTER/COMPONENT2 
	Terminale di uscita audio 	Cavo audio RCA con minijack stereo di ø3,5 mm (disponibile in commercio) 	
	Terminale output video componente 	Cavo componente (disponibile in commercio) + spina adattatore BNC-RCA (disponibile in commercio) 	COMPUTER/COMPONENT2 
	Terminale di uscita audio 	Cavo audio RCA con minijack stereo di ø3,5 mm (disponibile in commercio) 	
Terminale di uscita D-video 	Cavi per una camera o per un videogioco/Cavo 3 RCA verso mini D-sub a 15 pin (opzionale, AN-C3CP2)  Adattatore RCA (disponibile in commercio)	COMPUTER/COMPONENT1 	
Terminale di uscita audio 	Cavo audio RCA con minijack stereo di ø3,5 mm (disponibile in commercio) 		

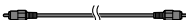
Nota

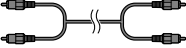
- Selezionare il segnale di input del dispositivo video quando lo si connette a COMPUTER1/2, DVI-D o al terminale HDMI. Vedere pagina 51.
- Possono essere utilizzati terminali VD e sinc HD/C a seconda delle caratteristiche del decodificatore DTV collegato al proiettore. Per maggiori informazioni vedere il manuale di istruzioni del decodificatore DTV.
- Il terminale HD/C sync del terminale 5 BNC è solo per il segnale TTL.
- Se necessario, selezionare "480P" o "576P" come "Risoluz." nel menu "Sinc.fine". (Vedere pagina 53.)
- Quando il proiettore è collegato a componente video dotato di terminale d'uscita HDMI, il proiettore può ricevere soltanto il segnale video. (Collegare il terminale d'ingresso AUDIO per l'ingresso audio.)
- A seconda delle specifiche di apparecchiatura video o cavo digitale HDMI-DVI, la trasmissione del segnale potrebbe non funzionare correttamente. (La specifica HDMI non supporta tutte le connessioni ad apparecchiature video dotate di terminale di uscita digitale HDMI che usi un cavo digitale HDMI-DVI.)
- Per dettagli su compatibilità di connessione si vedano le informazioni di supporto su connessione DVI fornite dal produttore dell'apparecchiatura video.
- Quando si collega l'apparecchiatura video con un'uscita RGB a 21-pin (Euro-scart) al proiettore, utilizzare un cavo disponibile in commercio adatto per il terminale del proiettore da collegare.
- Il proiettore non supporta segnali RGBC attraverso Euro-scart.

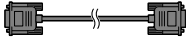
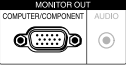
Come connettere il proiettore agli altri dispositivi

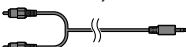
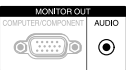
Apparecchio	Terminale sullo strumento collegato	Cavo	Terminale sul proiettore
Apparecchiatura video, Camera, Videogioco 	Terminale di uscita S-video 	Cavo S-video (disponibile in commercio) 	S-VIDEO 
	Terminale di uscita audio 	Cavo audio RCA (disponibile in commercio) 	
	Terminale di uscita video 	Cavo video (disponibile in commercio) 	VIDEO 
	Terminale di uscita audio 	Cavo audio RCA (disponibile in commercio) 	
Monitor 	Terminale di ingresso RGB 	Cavo RGB (in dotazione o disponibile in commercio) 	MONITOR OUT 
Amplificatore 	Terminale di ingresso audio 	Cavo audio RCA con minijack stereo di ø3,5 mm (disponibile in commercio) 	MONITOR OUT 

Nota

- Quando si utilizza un cavo audio mono dal ø3,5 mm, il volume risulta ridotto per metà rispetto a quando si utilizza un cavo audio stereo dal ø3,5 mm.
- Il segnale video per l'output del monitor è sia RGB analogico che segnale componente (COMPUTER1/2). Non vengono emessi segnali video di input DVI e HDMI.
- Quando l'audio dell'input HDMI viene inviato al terminale MONITOR OUT (AUDIO), l'output viene prodotto come audio lineare PCM.
- L'HDMI (High-Definition Multimedia Interface) è un'interfaccia AV digitale capace di trasmettere segnali video ad alta definizione, segnali audio multicanale e segnali di controllo bidirezionali in un unico cavo.
- Poiché è compatibile con il sistema HDCP (High-bandwidth Digital Content Protection), il segnale video digitale non si degrada durante la trasmissione, e ciò rende possibile una buona qualità di immagine con una connessione semplice.
- Il terminale HDMI non supporta il segnale CEC.

Questo proiettore è in grado di elaborare i seguenti segnali quando è connesso al dispositivo HDMI:

- Segnale video: Per maggiori informazioni, vedere "Supporto HDMI" nella lista della "Scheda di compatibilità del computer" a pagina 75.
- Segnale audio: Audio lineare PCM
- Frequenza di campionatura: 48kHz/44,1kHz/32kHz

Controllo del proiettore tramite un computer

Quando il terminale RS-232C del proiettore è collegato al terminale seriale RS-232C del computer o quando il terminale LAN del proiettore è collegato al terminale LAN del computer, il computer può essere utilizzato per controllare il proiettore.

Per maggiori informazioni, vedere la “GUIDA DI IMPOSTAZIONE” contenuta nel CD-ROM in dotazione.

Per effettuare il collegamento al computer mediante cavo di controllo seriale RS-232C

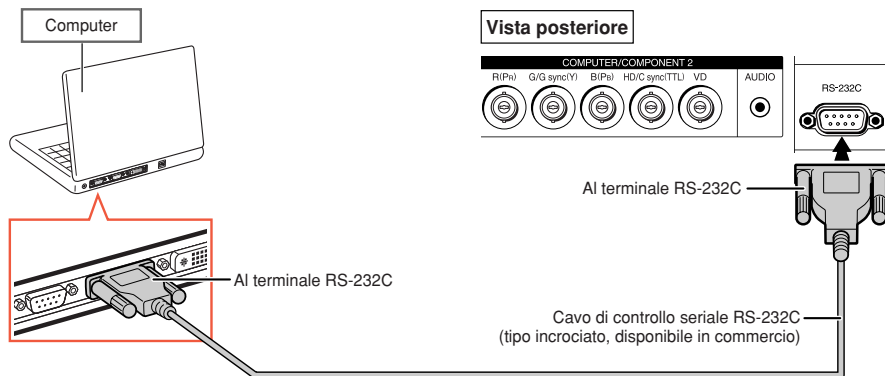

Nota

- È possibile che la funzione RS-232C non sia utilizzabile se il terminale del computer non è configurato correttamente. Per maggiori dettagli fare riferimento al manuale d'uso del computer.
- Vedere la “GUIDA DI IMPOSTAZIONE” contenuta nel CD-ROM in dotazione per le specifiche e i comandi RS-232C.

Informazioni

- Non connettere il cavo RS-232C a una porta diversa dal terminale RS-232C del computer. In caso contrario, è possibile danneggiare il computer o il proiettore.
- Non collegare o scollegare il cavo di controllo seriale RS-232C al o dal computer mentre questo è acceso onde evitare di danneggiare il computer.

Quando si collega al terminale LAN con un cavo LAN

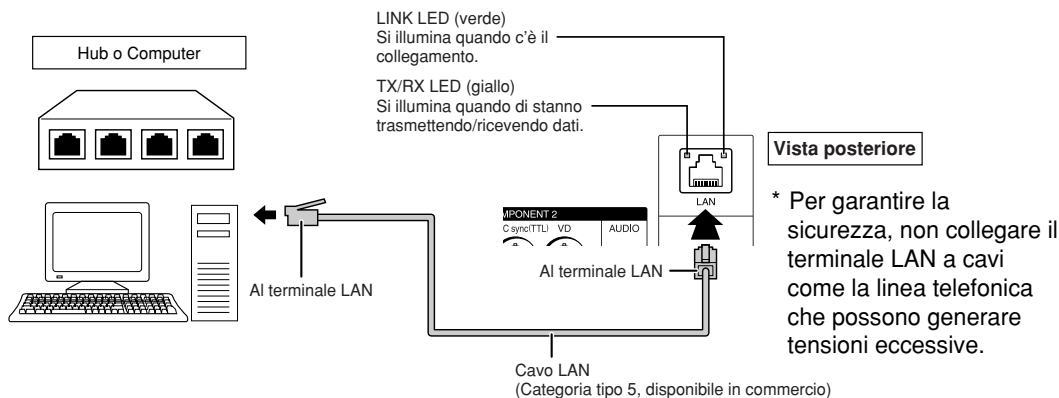

Nota

- Per il collegamento all'hub, usare **cavi diretti di tipo** “Categoria 5” (CAT.5) (disponibile in commercio).
- Per il collegamento al computer, usare **cavi incrociati di tipo** “Categoria 5” (CAT.5) (disponibile in commercio).

Accensione e spegnimento del proiettore

Collegamento del cavo di alimentazione

Collegare il cavo di alimentazione in dotazione nella presa CA posta sul retro del proiettore. Poi inserire nella presa a muro CA.

Accensione del proiettore

Prima di eseguire i passaggi descritti in questa sezione, collegare gli apparecchi da utilizzare con il proiettore. (Vedere le pagine 24–27).

Rimuovere il cappuccio dell'obiettivo e premere **ON** sul proiettore o sul telecomando.

- Si illumina di verde l'indicatore di alimentazione.
- Dopo l'illuminazione dell'indicatore lampada, il proiettore è pronto per iniziare l'operazione.
- Quando è inserito "Chiusura sistema", appare lo schermo di immissione del codice di accesso. Immettere il codice di accesso corretto per avviare la proiezione. Vedere pagina 60 per dettagli.

Nota

- L'indicatore lampada resta illuminato o lampeggia, ad indicare lo stato della lampada.
Verde: La lampada è accesa.
Verde lampeggiante: La lampada è in fase di riscaldamento.
Rossa: La lampada si spegne in maniera anomala o deve essere sostituita.
- Quando si accende il proiettore, l'immagine può apparire leggermente mossa o disturbata per circa un minuto dopo che la lampada si è illuminata. Questo è normale mentre il circuito elettrico di controllo della lampada stabilizza le funzioni di emissione della lampada. Non dovrebbe, pertanto, essere considerato come un malfunzionamento.
- Se il proiettore è messo nel modo Attesa e viene immediatamente riacceso, la lampada può impiegare alcuni secondi per iniziare la proiezione.

Spegnimento (mettere il proiettore in modo Attesa)

Premere **STANDBY** sul proiettore o sul telecomando, quindi premere nuovamente il tasto mentre viene visualizzato il messaggio di conferma per mettere il proiettore nel modo Attesa.

Accessorio in dotazione

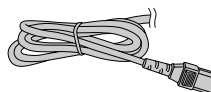

Cavo di alimentazione

Vista posteriore

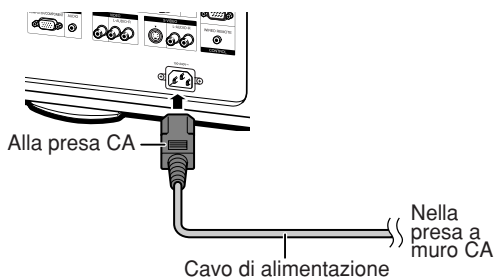

Informazioni

- **Quando "Avvio automatico" è impostato su "Attivata":** Se il cavo dell'alimentazione viene scollegato dalla presa, o se l'interruttore viene spento quando il proiettore è in funzione, il proiettore si accenderà automaticamente quando sarà inserito il cavo dell'alimentazione nella presa di corrente, o quando verrà acceso l'interruttore. (Vedere pagina 63.)
- La lingua predefinita è l'inglese. Per modificare la visualizzazione su schermo in un'altra lingua, reimpostare la lingua attenendosi alla procedura descritta a pagina 65.

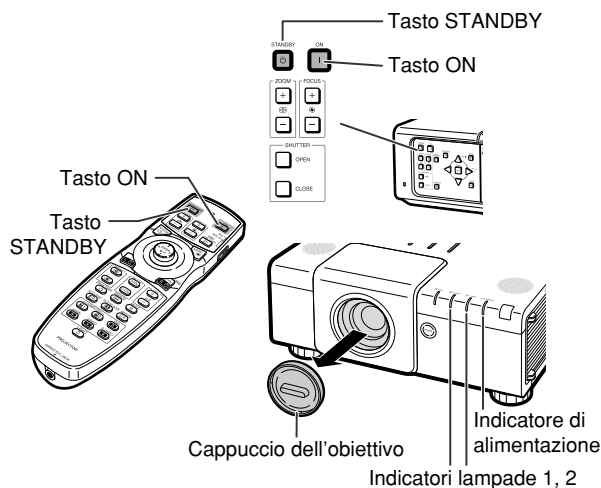

Visualizzazione su schermo



Spegnere?

SI: Premere ancora No: Attendere

Informazioni

- Potete staccare il cavo di alimentazione dalla presa CA anche se la ventola di raffreddamento sta ancora funzionando. La ventola di raffreddamento rimane in funzione per un certo tempo dopo aver scollegato il cavo di alimentazione dalla presa.

Spostamento dell'obiettivo

Oltre alla funzione zoom e alla regolazione dell'angolo di proiezione mediante i piedini di regolazione, è possibile regolare la posizione di proiezione mediante la funzione di spostamento obiettivo.

Si tratta di una funzione utile nei casi in cui non è possibile spostare lo schermo.

Spostamento verso l'alto o verso il basso

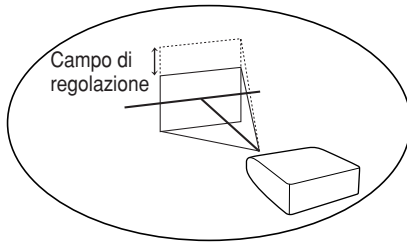

Spostamento verso destra o verso sinistra

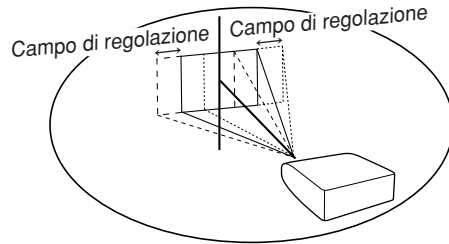

Campo di regolazione

- Il campo di regolazione è indicato qui sotto.

Campo orizzontale: $\pm 35\%$

Campo verticale: $\pm 66\%$

Il campo di regolazione presenta delle limitazioni entro i valori suindicati.

Selezionare il tipo di obiettivo adatto che corrisponde all'obiettivo installato (vedere pagina 62).

- L'immagine può essere regolata come indicato nello schermo.
- Permettete un margine di errore nei valori.

AN-P15EZ, AN-P18EZ, AN-P23EZ, AN-P30EZ, AN-P45EZ

Posizione dell'immagine quando essa è centrata, sia verticalmente che orizzontalmente, rispetto allo spostamento obiettivo

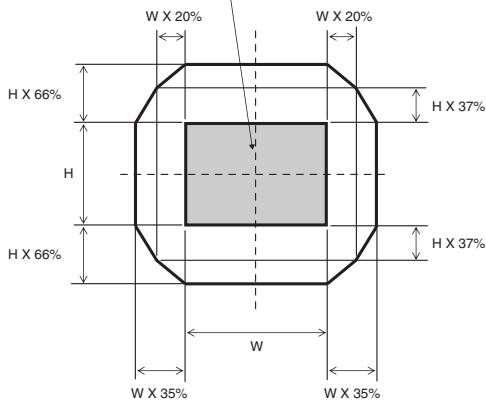

H : Altezza dell'immagine
W : Larghezza dell'immagine

AN-P8EX, AN-P12EX

Posizione dell'immagine quando essa è centrata, sia verticalmente che orizzontalmente, rispetto allo spostamento obiettivo

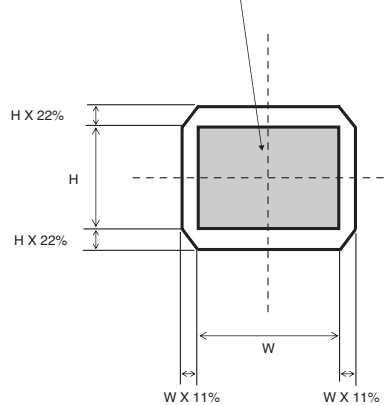

H : Altezza dell'immagine
W : Larghezza dell'immagine

Proiezione dell'immagine

1 Premere **H&V LENS SHIFT** sul proiettore o sul telecomando.

- Premendo **ENTER** sul proiettore o sul telecomando viene visualizzato il motivo di prova. La verifica del motivo di prova è utile per una regolazione più accurata.

▼ Visualizzazione su schermo

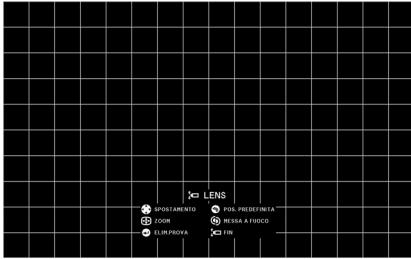

2 Premere **▲, ▼, ◀, ▶** sul proiettore o sul telecomando per regolare la posizione dell'immagine.

Nota

- Quando si preme **UNDO**, appare la schermata di azzeramento spostamento obiettivo.

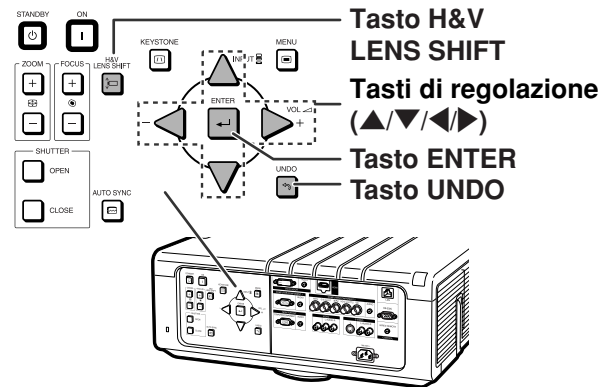
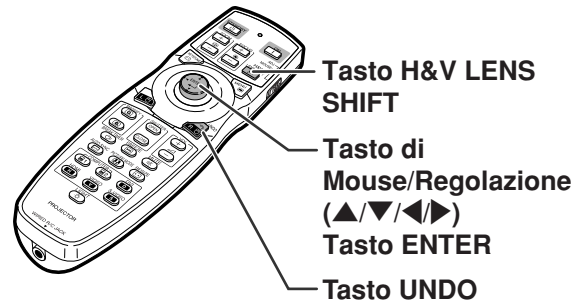

Uso dei piedini di regolazione

- Se non è possibile regolare la posizione dell'immagine proiettata mediante la funzione di spostamento obiettivo, utilizzare i piedini di regolazione per regolare l'angolo di proiezione.
- L'altezza del proiettore può essere regolata mediante i piedini di regolazione quando lo schermo si trova più in alto rispetto al proiettore oppure è inclinato o quando è leggermente inclinato il punto d'installazione.
- Installare il proiettore in modo che sia più perpendicolare possibile allo schermo.

1 Ruotare i piedini di regolazione per regolare l'angolo di proiezione.

- Questo proiettore è regolabile per un angolo di circa 5 gradi.

⚠ Attenzione!

- Non tenere l'obiettivo e il coperchio dell'obiettivo durante la regolazione dell'angolo del proiettore.
- Fare attenzione a non infilare il dito nello spazio tra il piedino di regolazione e il proiettore durante l'abbassamento del proiettore.

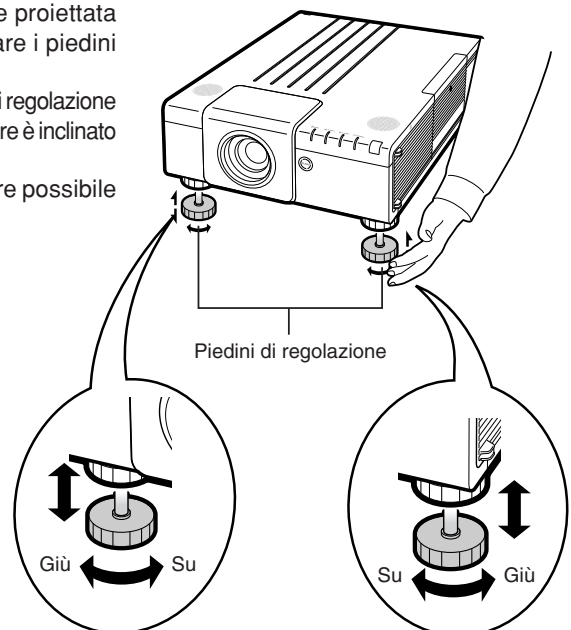

Regolazione della messa a fuoco

Premere **FOCUS +/-** sul proiettore o sul telecomando per regolare la messa a fuoco.

▼ Visualizzazione su schermo



Informazioni

- Si consiglia di regolare la messa a fuoco dopo che il proiettore si è riscaldato per almeno 30 minuti.

Regolazione della dimensione dell'immagine proiettata

Premere **ZOOM +/-** sul proiettore o sul telecomando per regolare le dimensioni dell'immagine proiettata.

▼ Visualizzazione su schermo

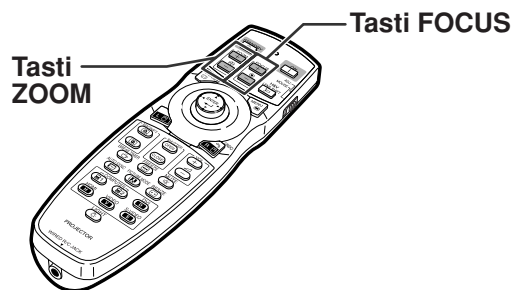
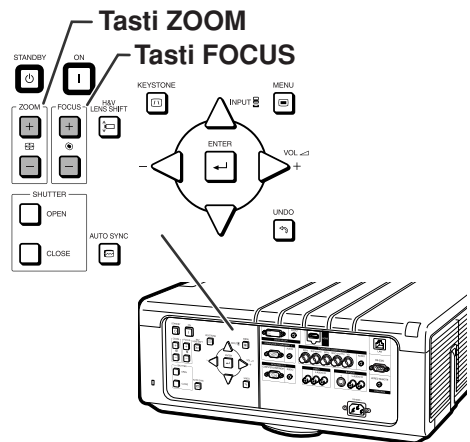

Nota

- Dopo aver premuto **FOCUS** o **ZOOM** sul telecomando o sul proiettore, è possibile visualizzare il motivo di prova premendo **ENTER**. Il motivo di prova è utile per effettuare regolazioni più accurate.
- Per regolazioni accurate, mentre si premono **H&V LENS SHIFT**, **FOCUS** o **ZOOM**, l'immagine proiettata si sposta leggermente verso la posizione desiderata per circa un secondo. Tenere premuti i tasti per spostare l'immagine proiettata in modo consistente.

Correzione della deformazione trapezoidale

Quando l'immagine viene proiettata dall'alto o dal basso verso lo schermo ad un'angolazione, l'immagine può avere una deformazione trapezoidale. La funzione per correggere la deformazione trapezoidale si chiama Correzione della deformazione trapezoidale.

Sono possibili due tipi di correzione della deformazione trapezoidale.

- 1) "REGOLAZIONE GEOMETRICA" per modificare un'immagine designando l'angolo dell'immagine proiettata
- 2) "H&V TRAPEZIO" per indicare la correzione degli assi orizzontali e verticali

Selezione del tipo di correzione

Selezionare il tipo di correzione della deformazione trapezoidale.

Premere **KEYSTONE** sul proiettore o sul telecomando.

- Viene visualizzato "REGOLAZIONE GEOMETRICA".
- Ogniqualvolta si preme **KEYSTONE** la visualizzazione si alterna nel modo seguente:

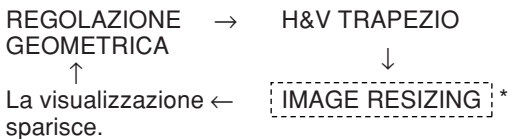

REGOLAZIONE GEOMETRICA	Per modificare un'immagine designando l'angolo dell'immagine proiettata
H&V TRAPEZIO	Per modificare un'immagine designando gli assi orizzontali e verticali
IMAGE RESIZING	Per correggere un'immagine deformata che non può essere corretta con la funzione "H&V TRAPEZIO". * "IMAGE RESIZING" può essere regolato soltanto se l'impostazione di "H&V TRAPEZIO" è diversa da "0". (Questa funzione non può essere utilizzata quando si esegue la correzione con "REGOLAZIONE GEOMETRICA".)

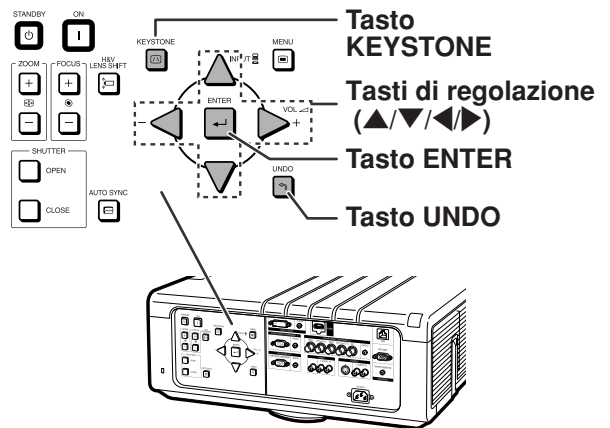
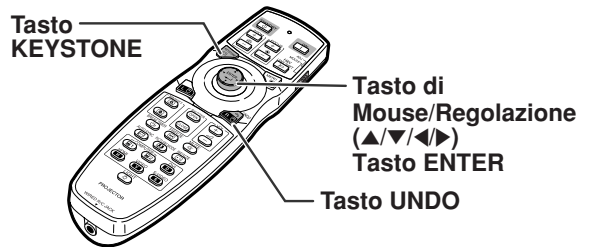

REGOLAZIONE GEOMETRICA

1 Premere **KEYSTONE** sul proiettore o sul telecomando ripetutamente fino a visualizzare “REGOLAZIONE GEOMETRICA”.

2 Premere i tasti seguenti per regolare la posizione, le dimensioni o la messa a fuoco dell'immagine proiettata.

- Sincronizzare i quattro lati dello schermo al Test Pattern (motivo di prova) sul verde.
- Premendo ▲, ▼, ◀ o ▶ sul proiettore o H&V LENS SHIFT sul telecomando si sposta l'obiettivo.
- Premendo ZOOM +/- sul proiettore o sul telecomando si regolano le dimensioni dell'immagine proiettata.
- Premendo FOCUS +/- sul proiettore o sul telecomando si regola la messa a fuoco.

3 Premere **ENTER** sul proiettore o sul telecomando.

4 Premere ▲, ▼, ◀ o ▶ per spostare la posizione per la parte sinistra superiore dell'immagine.

- Spostare la parte sinistra superiore del riquadro giallo sulla parte sinistra superiore dello schermo.

5 Premere **ENTER** per impostare la posizione.

6 Ripetere la stessa procedura con le posizioni per la parte destra superiore, destra inferiore e sinistra inferiore dell'immagine.

- A questo punto, premendo **UNDO** sul proiettore o sul telecomando si torna allo schermo precedente.
- Prima di correggere la parte sinistra superiore dell'immagine, premendo **UNDO** si torna allo schermo di conferma ripristino.
- Una volta impostata la posizione per la parte sinistra inferiore, la correzione è completa e lo schermo sparisce.
- Se appare il messaggio “Impossibile correggere.”, forse il passaggio 2 non è stato eseguito correttamente. Se ciò accade, ritornare al passaggio 2 e ripetere la procedura.

▼ Visualizzazione su schermo



Regolazione geometrica

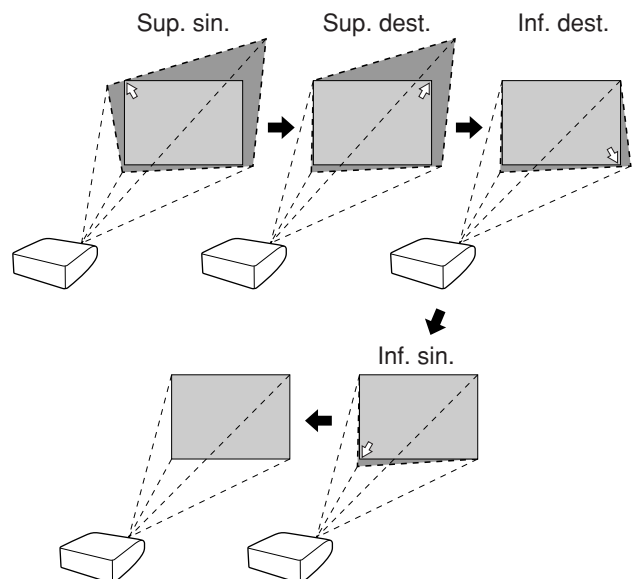

H&V TRAPEZIO

1 Premere **KEYSTONE** sul proiettore o sul telecomando ripetutamente fino a visualizzare "H&V TRAPEZIO".

- Se la correzione è già stata effettuata con "REGOLAZIONE GEOMETRICA", viene visualizzato un messaggio di richiesta di conferma del ripristino della correzione prima che venga visualizzato "H&V TRAPEZIO", e quindi viene eseguito il ripristino.

2 Premere **▲** o **▼** per rendere paralleli i lati destro e sinistro dell'immagine proiettata.

3 Premere **◀** o **▶** per rendere paralleli i lati superiore e inferiore dell'immagine proiettata.

4 Premere **KEYSTONE** per visualizzare "IMAGE RESIZING".

- Se il valore "H&V TRAPEZIO" è diverso da "0", funziona "IMAGE RESIZING".

▼ Visualizzazione su schermo



Correzione della deformazione trapezoidale verticale (Regolazione con ▲ / ▼)

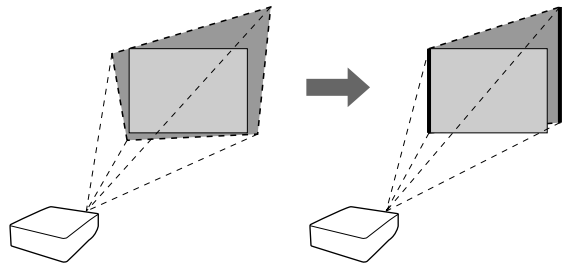

Correzione della deformazione trapezoidale orizzontale (Regolazione con ◀ / ▶)

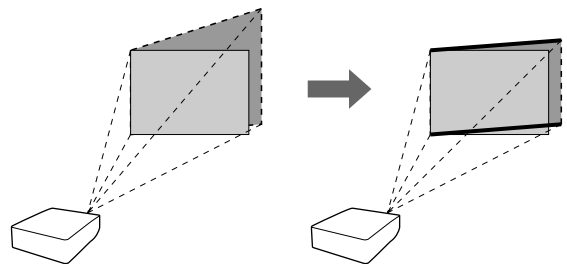

▼ Visualizzazione su schermo



5 Premere ▲, ▼, ◀, ▶ per correggere la deformazione dell'immagine.

6 Premere **KEYSTONE** per impostare la posizione.

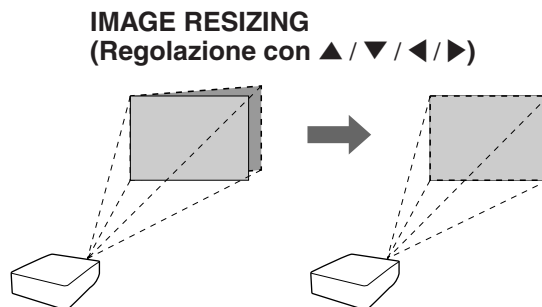

Selezione del modo d'ingresso

Selezionare il modo d'ingresso corretto per le apparecchiature collegate.

Premere i tasti **COMPUTER1/2, DVI, HDMI, VIDEO** o **S-VIDEO** sul telecomando per selezionare il modo di immissione.

■ Se si seleziona la modalità di input con **INPUT ▲/▼** sul proiettore o **▲/▼** sul telecomando:

- Se si preme **▲/▼**, appare la lista di input. Quando la lista di input è visualizzata, seguire la procedura sottostante per cambiare modalità di input.
 - Premere **▲/▼** per selezionare la modalità di input desiderata, e poi premere **ENTER**.
 - Se "AUTO RICERCA" è selezionato, il segnale di input viene rilevato automaticamente.
 - Se **ENTER** non è premuto, il proiettore passa alla modalità di input selezionata in alcuni secondi.

Nota

- Quando non è in ricezione nessun segnale, viene visualizzato "NO SEGN.". Quando si riceve un segnale non supportato, viene visualizzato "NON REGIS."
- Il modo d'ingresso non viene visualizzato se "Vis. OSD" del menu "Opzioni 1" è impostato su "Livello A" o "Livello B". (Vedere pagina 57.)

Regolazione del volume

Premere i tasti **VOL +/-** sul proiettore o sul telecomando per regolare il volume.

Nota

- Premendo **VOL-** si abbassa il volume. Premendo **VOL+** si alza il volume.
- Se "Immag. nell'imm." (vedere pagina 56) è impostato su "Attivata", il volume audio non può essere regolato sul proiettore. I tasti del volume audio funzioneranno invece come tasti di spostamento posizione per lo schermo più piccolo.



Menu modalità input

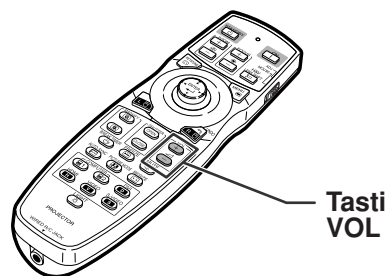

▼ Visualizzazione su schermo



Disattivazione temporanea dell'audio

Premere **MUTE** sul telecomando per disattivare temporaneamente l'audio.



Nota

- Premendo di nuovo **MUTE** l'audio viene ripristinato.

Visualizzazione di una parte ingrandita dell'immagine

Grafici, tabelle o altre porzioni di immagini proiettate possono essere ingrandite. Questo è di aiuto quando si fanno spiegazioni più dettagliate.

1 Premere **MAGNIFY** sul telecomando.

- Ingrandisce l'immagine.
- Premere  o  per ingrandire o ridurre l'immagine proiettata.

Nota

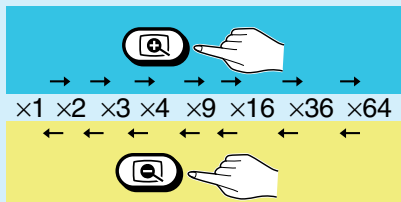

- Potete cambiare l'ubicazione dell'immagine ingrandita usando **▲**, **▼**, **◀** o **▶**.

2 Premere **UNDO** sul telecomando per annullare l'operazione.

- L'ingrandimento torna a $\times 1$.

Nota

Nei seguenti casi, l'immagine ritorna al formato normale ($\times 1$).

- Quando il modo d'ingresso viene cambiato.
- Quando premete **UNDO**.
- Quando è stato modificato il segnale di ingresso.
- Quando cambia la risoluzione del segnale di ingresso e la velocità della frequenza verticale.
- Quando premete **RESIZE**.



Tasto MUTE

▼ Visualizzazione su schermo



Tasti MAGNIFY (ingrandire/ridurre)

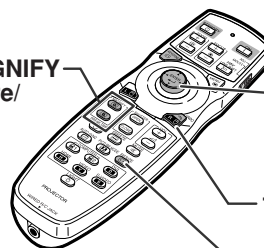

Tasto di Mouse/Regolazione (▲/▼/◀/▶)

Tasto UNDO

Tasto RESIZE

Per fermare un'immagine mobile

- 1 Premere **FREEZE** sul telecomando.
 - Viene attivato il fermo immagine.

- 2 Premere nuovamente **FREEZE** per ritornare all'immagine mobile dal dispositivo attualmente collegato.



Selezione del modo Immagine

È possibile selezionare il modo immagine adatto per l'immagine proiettata, ad esempio un film o un videogioco.

Premere **PICTURE MODE** sul telecomando.

- Se si preme **PICTURE MODE**, si passa al modo Immagine nell'ordine

→ STANDARD → PRESENTAZIONE → CINEMA → PERSONALIZZATO

Nota

- Premere **UNDO** per tornare al modo "STANDARD".
- A questa funzione si può accedere dal menu OSD. (Vedere pagina 49.)

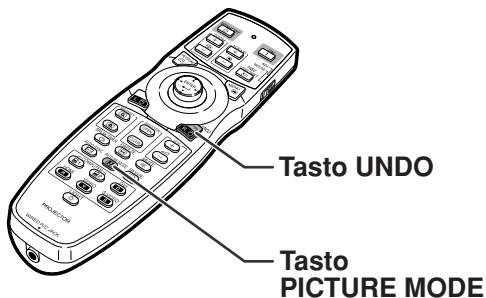

Questa funzione vi permette di modificare o personalizzare il modo di visualizzazione dell'immagine per aumentare la qualità dell'immagine. È possibile scegliere un'immagine in base al segnale di input.

Modo di visualizzazione delle immagini

Premere **RESIZE** sul telecomando.

- Premendo **RESIZE** il display cambia come indicato.
- Per ritornare all'immagine standard, premete **UNDO** mentre è visualizzato "RIDIMENSIONA" sullo schermo.
- A questa funzione si può accedere dal menu OSD. (Vedere pagina 56.)



COMPUTER











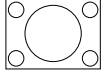
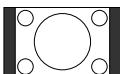

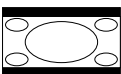

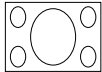



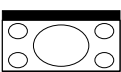

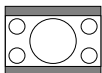
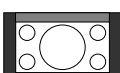

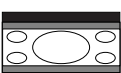

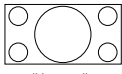

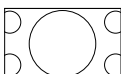
	Risoluzione principale	NORMALE	PIENA	DOT BY DOT	STIRATURA
Rapporto di ingrandimento 4:3	SVGA (800 × 600)	1068 × 800	1280 × 800	800 × 600	1280 × 720
	XGA (1024 × 768)			1024 × 768	
	SXGA (1152 × 864)			1152 × 864	
	SXGA+ (1400 × 1050)			1400 × 1050	
	SXGA (1280 × 1024)			1280 × 1024	
Altri rapporti di ingrandimento	1280 × 720	1280 × 720	—	—	—
	1360 × 768	1280 × 722		1360 × 768	
	1366 × 768	1280 × 720		1366 × 768	
	1280 × 768	1280 × 768		—	
	1280 × 800	1280 × 800		—	

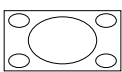
Segnale di ingresso		Immagine prodotta dallo schermo			
Computer	Tipo immagine	NORMALE	PIENA	DOT BY DOT	STIRATURA
Risoluzione XGA e minore	 Rapporto di ingrandimento 4:3				^{*1}
Risoluzione superiore rispetto a XGA				^{*3}	
SXGA (1280 × 1024)	 Rapporto di ingrandimento 5:4	^{*1}			^{*1}
1280 × 720	 Rapporto di ingrandimento 16:9			^{*1}	
1360 × 768 1366 × 768		^{*1}			^{*2}
1280 × 768	 Rapporto di ingrandimento 15:9	^{*1}			^{*1}
1280 × 800	 Rapporto di ingrandimento 16:10				

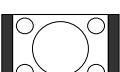
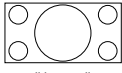
■: Area tagliata sulla quale le immagini non possono essere proiettate
: Area in cui i segnali sono fuori dallo schermo

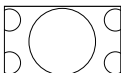
*1 Per queste immagini è possibile utilizzare la funzione di Spost. imm.
 *2 Come in modo NORMALE.
 *3 Nel caso SXGA+ input.

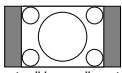
VIDEO/DTV

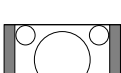
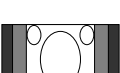
Segnale di ingresso		Immagine prodotta dallo schermo				
Video/DTV	Tipo immagine	NORMALE	ZOOM AREA	STIRATURA V	STIRATURA	STIRAT. INTELLIG.
480I, 480P, 576I, 576P, NTSC, PAL, SECAM	 Rapporto di ingrandimento 4:3					
	 Compressione					
	 Lettere					
720P, 1035I, 1080I, 1080P	 Rapporto di ingrandimento 16:9				— *2	— *3
	 Rapporto di ingrandimento 16:9					
540P	 Rapporto di ingrandimento 16:9				— *2	— *3
	 Rapporto di ingrandimento 16:9 (Rapporto di ingrandimento 4:3 nello schermo)					

■ : Area tagliata sulla quale le immagini non possono essere proiettate

■ : Area nella quale le immagini non sono incluse nei segnali originali

*1 Per queste immagini è possibile utilizzare la funzione di Spost. imm.

*2 Come in modo NORMALE.

*3 Manca la modalità supporto.

Copyright

- Quando si utilizza la funzione RIDIMENSIONA per selezionare la dimensione di un'immagine di un programma televisivo o di un video con un diverso rapporto d'aspetto, l'immagine assumerà un aspetto differente dall'originale.
- L'uso della funzione Ridimensiona o Correzione Keystone per comprimere o allungare immagini per scopi commerciali/presentazioni pubbliche in locali, ristoranti, ecc. potrebbe infrangere la legge del diritto d'autore. Si prega di fare attenzione.

Nascondere l'immagine proiettata (funzione otturatore)

Questa funzione permette di nascondere temporaneamente l'immagine proiettata.

1 Premere **SHUTTER CLOSE**.

- L'immagine proiettata viene nascosta.

2 Se si preme **SHUTTER OPEN** l'immagine proiettata riappare.

Nota

Nei seguenti casi, l'occultamento immagine verrà annullato automaticamente.

- Se sul proiettore o sul telecomando il tasto **STANDBY** è premuto.
- Se è visualizzato un messaggio di avvertimento o informazione.
- Se l'apparecchiatura è accesa.



Tasti SHUTTER

Visualizzazione e impostazione del timer di interruzione

Questa funzione consente di mostrare il tempo d'interruzione restante durante la riunione.

1 Premere il tasto **BREAK TIMER**.

2 Quando appare “ - Può essere impostato tra 1 e 60 minuti (per unità di 1). - Il timer di interruzione inizia il conto alla rovescia non appena viene premuto il tasto ▲, ▼, ◀ o ▶.

Nota

- Premendo **UNDO** viene annullato il timer d'interruzione.
- La funzione di Spegnimento Automatico sarà disabilitata temporaneamente durante l'azione del timer di interruzione. Se non viene rilevato alcun segnale di ingresso per più di 15 minuti, il proiettore entrerà nel modo di attesa automaticamente se il tempo del timer di interruzione è trascorso.
- Il timer di interruzione appare sull'immagine di avviamento. Per cambiare lo schermo visualizzato durante l'azione del timer, modificate l'impostazione di “Immag.iniz.” (vedere pagina 58).
- Con “Slave” impostato per “Modo accoppiato”, il timer d'interruzione non viene visualizzato. (Vedere pagina 62.)



Tasto di Mouse/Regolazione (▲▼◀▶)

Tasto UNDO

Tasto BREAK TIMER

▼ Visualizzazione su schermo



Nell'immagine seguente vengono raffigurate le opzioni che è possibile impostare nel proiettore.

Menu "Immagine"

COMPUTER1/2, DVI, HDMI

Menu principale

Immagine
➔ Pagina 49

Menu secondario

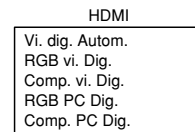
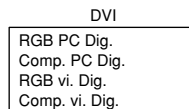
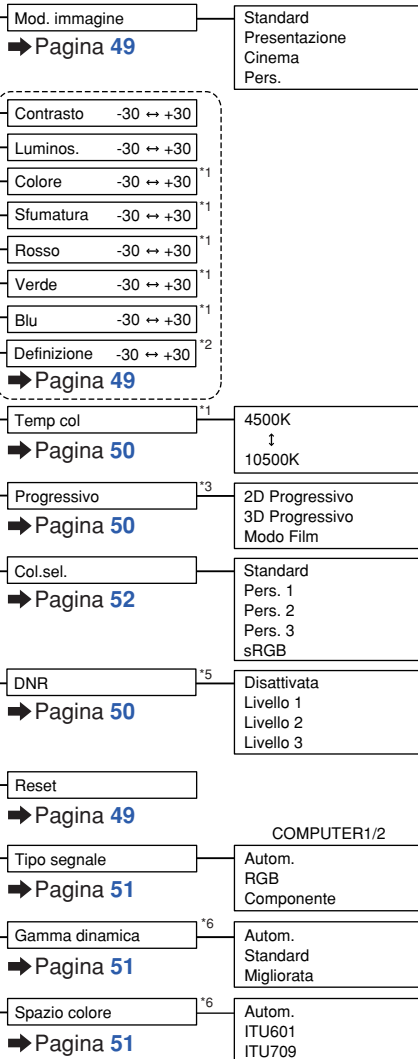

*1 Non è possibile regolare "Colore", "Sfumatura", "Rosso", "Verde", "Blu" e "Temp col" quando "Col. sel." è impostato su "sRGB".

*2 "Definizione" può essere regolato soltanto quando è in ricezione il segnale 480I, 480P, 540P, 576I, 576P, 720P, 1035I 1080I o 1080P.

*3 "Progressivo" può essere regolato soltanto quando è in ricezione il segnale 480I o 576I.

*4 "sRGB" può essere selezionato nelle condizioni seguenti.

- Quando "Tipo segnale" è impostato su "RGB", "RGB PC DIG" o "RGB vi. Dig."
- Quando "Tipo segnale" è impostato su "Autom." o "Vi. dig. Autom." e il segnale d'ingresso viene distinto come "RGB".

*5 "DNR" può essere regolato soltanto quando è in ricezione il segnale 480I, 480P, 576I o 576P.

*6 "Gamma dinamica" e "Spazio colore" possono essere operati solo quando il segnale DVI o HDMI è in input.

Menu "Immagine"

VIDEO/S-VIDEO

Menu principale

Immagine
➔ Pagina 49

Menu secondario

Mod. immagine
➔ Pagina 49

Standard
Presentazione
Cinema
Pers.

Contrasto -30 ↔ +30

Luminos. -30 ↔ +30

Colore -30 ↔ +30

Sfumatura -30 ↔ +30

Rosso -30 ↔ +30

Verde -30 ↔ +30

Blu -30 ↔ +30

Definizione -30 ↔ +30

➔ Pagina 49

Temp col

➔ Pagina 50

4500K
↑
10500K

Progressivo

➔ Pagina 50

2D Progressivo
3D Progressivo
Modo Film

Col.sel.

➔ Pagina 52

Standard
Pers. 1
Pers. 2
Pers. 3

DNR

➔ Pagina 50

Disattivata
Livello 1
Livello 2
Livello 3

Reset

➔ Pagina 49

Menu "C.M.S."

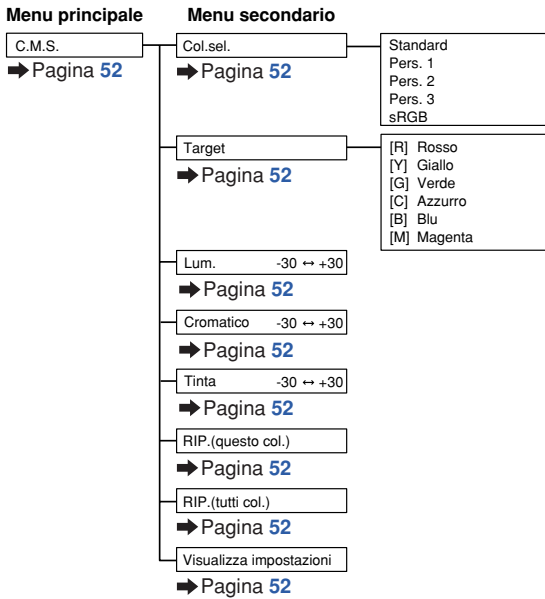

Menu "Sinc.fine"

COMPUTER1/2, DVI, HDMI

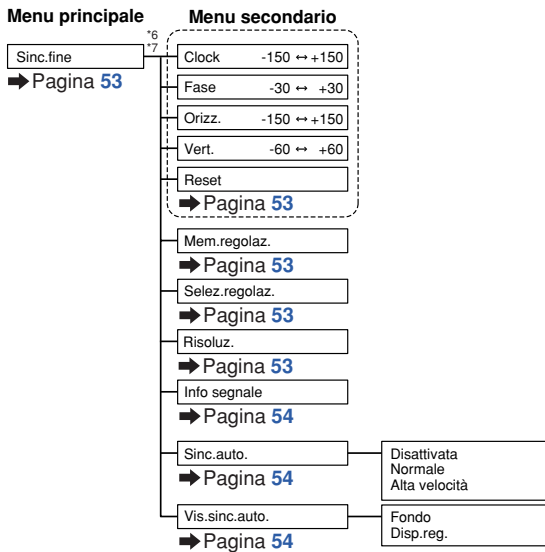

*6 Il menu "Sinc.fine" viene visualizzato soltanto quando il modo d'ingresso è COMPUTER1/2, DVI o HDMI.

*7 "Clock", "Fase", "Orizz.", "Vert.", "Reset", "Mem.regolaz.", "Selez.regolaz." e "Risoluz." possono essere regolati soltanto quando il modo d'ingresso è COMPUTER1 o 2.

Menu "Audio"

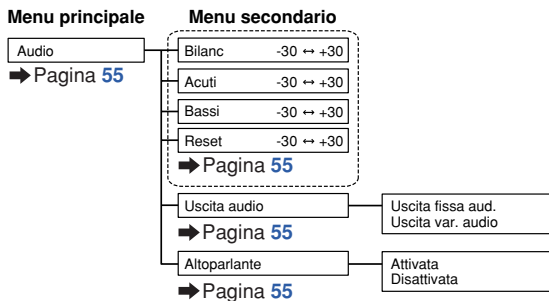

Menu "Opzioni 1"

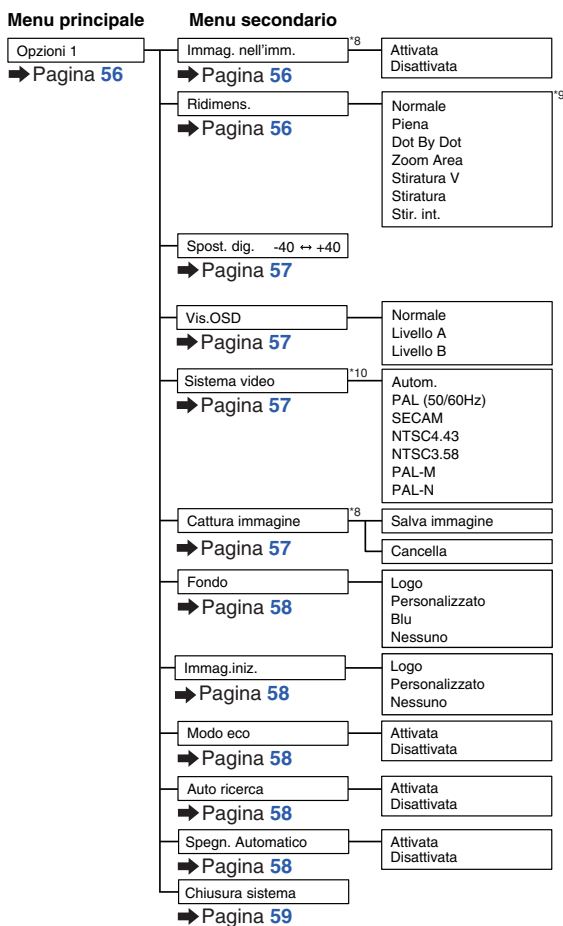

*8 Appare quando si ricevono segnali RGB attraverso COMPUTER1/2, DVI o HDMI.

*9 Le voci selezionabili nel modo "Ridimens." potrebbero differire a seconda del segnale.

*10 Appare quando si seleziona VIDEO o S-VIDEO.

Menu "Opzioni 2"

Menu principale

Opzioni 2
➔ Pagina 61

Menu secondario

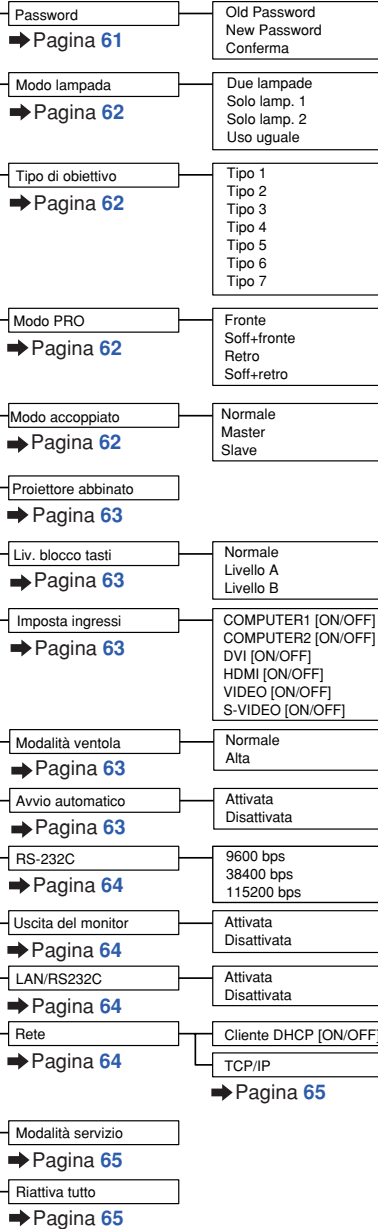

*11

Indirizzo IP
Masc. subnet
Gateway

Menu "Lingua"

Menu principale

Lingua
➔ Pagina 65

Sub Menu

English
Deutsch
Español
Nederlands
Français
Italiano
Svenska
Português
Русский
polski
Türkçe
عربي
فارسي
汉语
한국어
日本語

Menu "Status"

Menu principale

Status
➔ Pagina 65

*11 Regolabile solo se "Cliente DHCP" è impostato su "OFF"

Uso dello schermo menu

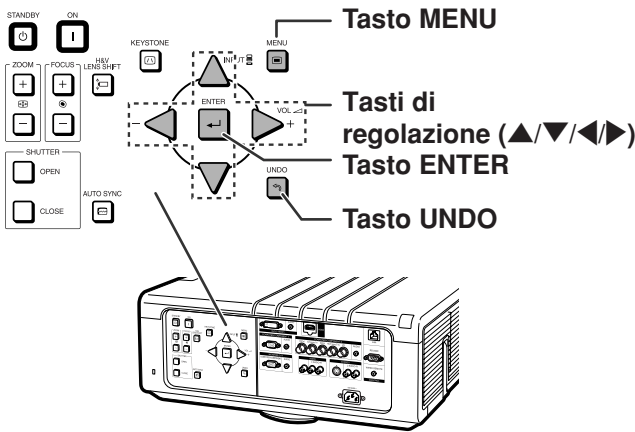

Selezioni del menu

• La stessa operazione può essere eseguita utilizzando i tasti sul proiettore.

1 Premere **MENU**.

• Appare sul display lo schermo del menu "Immagine" per il modo d'ingresso selezionato.

Esempio: Menu dello schermo "Immagine" per il modo **COMPUTER1 (RGB)**

2 Premere ◀ o ▶ per visualizzare le altre voci di menu.



• Le voci del menu sono indicate sotto.

Voci di menu	
Immagine	
C.M.S.	
Sinc.fine	
Audio	
Opzioni 1	
Opzioni 2	
Lingua	
Status	

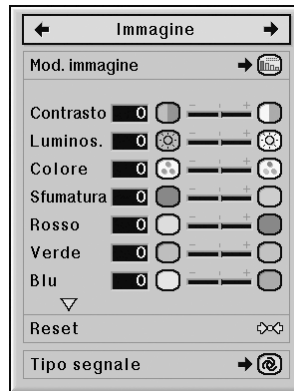

Nota

• Il menu "Sinc.fine" non è disponibile per VIDEO o S-VIDEO.

Vi sono due metodi di regolazione a seconda della voce del menu. Utilizzare il metodo applicabile come negli esempi 1 o 2 sottostanti.

Esempio 1: Regolazione della “Luminos.”

3 Premere ▲ o ▼ per selezionare la voce da regolare.

- Premendo ▼ vengono visualizzate le voci nella parte inferiore del menu “Immagine”.

Per regolare l'immagine proiettata mentre la si osserva

Premere **ENTER**.

- La voce di regolazione singola selezionata (ad esempio, “Luminos.”) viene visualizzata in sostituzione del menu.
- Quando si preme ▲ o ▼, viene visualizzata la seguente voce (“Colore”) dopo “Luminos.”.

Nota

- Premere **UNDO** per ritornare allo schermo precedente.

4 Premere ◀ o ▶ per regolare la voce selezionata.

- La regolazione viene memorizzata.

5 Premere **MENU**.

- Lo schermo menu scompare.

Esempio 2: Selezionare “Tipo segnale”

3 Premere ▲ o ▼ per selezionare la voce che si vuole impostare e poi premere **ENTER**.

4 Premere ▲ o ▼ per selezionare la voce desiderata, e poi premere **ENTER**.

5 Premere **MENU**.

- Apparirà la schermata menu.

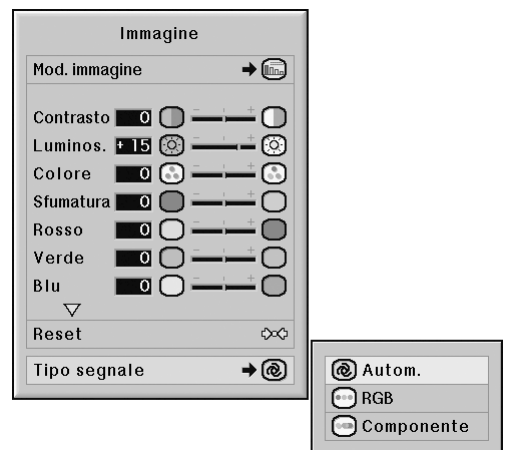
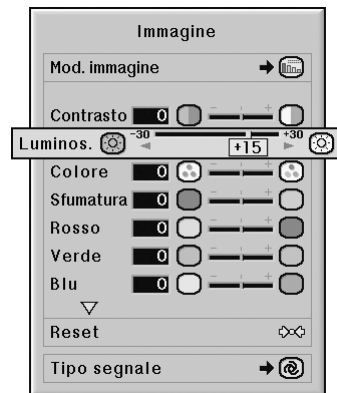
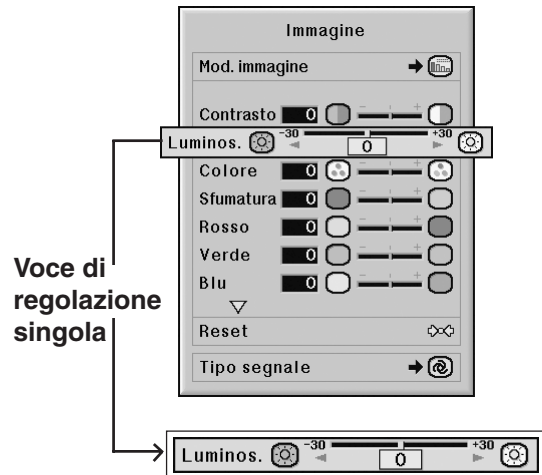

Regolazione dell'immagine (menu "Immagine")

Funzioni del menu ➡ Pagina 47

► Pagina 1

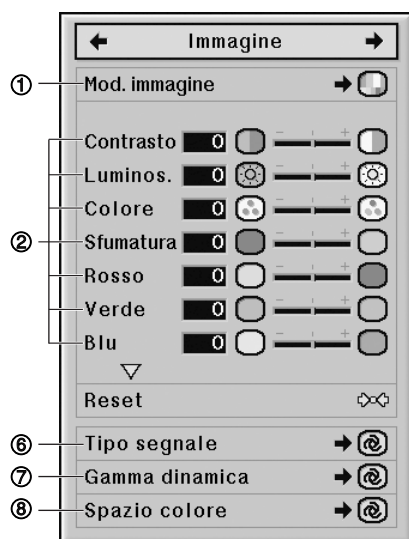

► Pagina 2

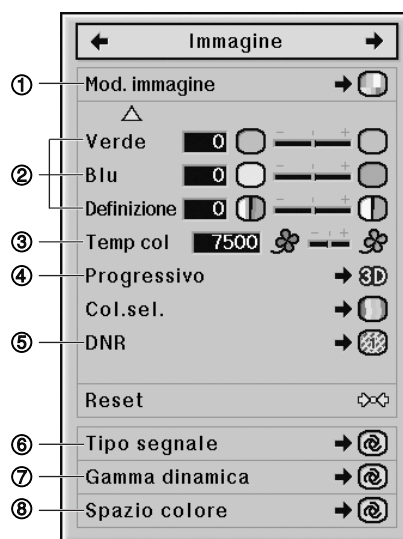

① Selezione del modo Immagine

Questa funzione permette di selezionare il modo immagine in base alla luminosità della stanza o al contenuto dell'immagine da riprodurre.

In tutti i modi immagine, le voci sul menu "Immagine" possono essere regolate e salvate.

Voci selezionabili	Descrizione
Standard	Per un'immagine standard
Presentazione	Schiarisce le parti più scure dell'immagine per ottenere migliori presentazioni.
Cinema	Offre maggiore profondità alle parti più scure dell'immagine per una migliore visione.
Pers.	Il valore preimpostato di fabbrica è identico a quello di "Standard". Mediante il software dedicato "Sharp Gamma Manager" è possibile modificare la curva gamma. Per maggiori informazioni visitare il sito "http://sharp-world.com/projector/".

Nota

- È anche possibile premere **PICTURE MODE** sul telecomando per selezionare il modo Immagine. (Vedere pagina 38.)

② Regolazione dell'immagine

Selezionare un modo immagine prima di regolare l'immagine stessa.

Voci selezionabili	Premere ◀	Premere ▶
Contrasto	Per diminuire il contrasto	Per aumentare il contrasto
Luminos.	Per ridurre la luminosità	Per aumentare la luminosità
Colore ^{*1}	Per diminuire l'intensità dei colori	Per aumentare l'intensità dei colori
Sfumatura ^{*1}	I toni della pelle diventano viola	I toni della pelle diventano verdastri
Rosso ^{*1}	Per diminuire il rosso	Per aumentare il rosso
Verde ^{*1}	Per diminuire il verde	Per aumentare il verde
Blu ^{*1}	Per diminuire il blu	Per aumentare il blu
Definizione ^{*2}	Per ridurre la nitidezza	Per aumentare la nitidezza

*1 "Colore", "Sfumatura", "Rosso", "Verde" e "Blu" non possono essere regolati se la voce "Col.sel." nel menu "C.M.S." è impostata su "sRGB". (Vedere pagina 52.)

*2 "Definizione" può essere regolato soltanto quando è in ricezione il segnale 480I, 480P, 540P, 576I, 576P, 720P, 1035I, 1080I o 1080P DTV durante il modo COMPUTER1/2, DVI, HDMI o quando il modo d'ingresso è impostato su VIDEO o S-VIDEO.

Nota

- Per azzerare tutte le voci di regolazione, selezionate "Reset" e premere **ENTER**.

③ Regolazione della temperatura dei colori

Voci selezionabili	Descrizione
4500K	Per ridurre la temperatura dei colori e ottenere immagini più calde e rosso incandescente.
↕	↕
10500K	Per aumentare la temperatura dei colori e ottenere immagini più fredde e blu fosforescente.

Nota

- La voce "Temp col" non può essere impostata se "Col.sel." nel menu "C.M.S." è impostata su "sRGB". (Vedere pagina 52.)

④ Selezione del modo progressivo

Voci selezionabili	Descrizione
2D Progressivo	Questa funzione è utile per visualizzare immagini rapide, ad esempio sport pubblicitari e film d'azione.
3D Progressivo	Questa funzione è utile per visualizzare delle immagini più nitide che si muovono relativamente lentamente, ad esempio teatro e documentari.
Modo Film	Riproduce l'immagine della fonte* in modo nitido. Visualizza l'immagine ottimizzato del film trasformato con tre-due pull-down (NTSC e PAL60Hz) o due-due pull-down (PAL50Hz e SECAM) per le immagini nel modo progressivo.

* La fonte film è una registrazione video digitale con l'originale codificato così com'è a 24 pose/secondo. Il proiettore può convertire questa fonte film al video progressivo a 60 pose/secondo con NTSC e PAL60Hz oppure a 50 pose/secondo con PAL50Hz e SECAM per riprodurre un'immagine ad alta definizione.

Nota

- Anche se è stato impostato il modo 3D Progressivo in NTSC o PAL60Hz, la funzione tre-due pull-down viene abilitata automaticamente quando è stata inserita la fonte film.
- Quando l'immagine è offuscata o disturbata, selezionare il modo ottimale.
- Quando usate delle entrate progressive, queste entrate vengono visualizzate direttamente e per questo non è possibile selezionare il modo "2D Progressivo", "3D Progressivo" e "Modo Film".

⑤ Riduzione delle interferenze nell'immagine (DNR)

La funzione DNR (riduzione disturbi video digitali) consente di ottenere immagini di qualità elevata riducendo al minimo le interferenze (dot crawl e cross color).

Voci selezionabili	Descrizione
Disattivata	DNR non funziona.
Livello 1-3	Imposta il livello DNR.

Nota

- Impostare un livello che vi permette di ottenere un'immagine più nitida.

Assicuratevi di impostare DNR su Disattivata nei seguenti casi:

- Quando l'immagine è offuscata.
- Quando i contorni e i colori delle immagini mobili non sono nitidi.
- Quando sono trasmesse delle trasmissioni televisive con dei segnali deboli.

Informazioni

- Questa funzione è disponibile per tutti i segnali con VIDEO o S-VIDEO.
- Questa funzione è disponibile per i segnali 480I, 480P, 576I e 576P con COMPUTER1/2, DVI o HDMI.

⑥ Selezionare il tipo segnale

Se si utilizza una modalità di input che non sia S-VIDEO o VIDEO input, impostare il tipo segnale sul tipo segnale corrispondente (RGB o componente).

■ Se come modalità input è selezionato COMPUTER1/2

Voci selezionabili	Descrizione
Autom.	Seleziona automaticamente il segnale input appropriato tra RGB e Componente.
RGB	Impostato quando vengono ricevuti i segnali RGB.
Componente	Impostato quando vengono ricevuti i segnali componente.

■ Se come modalità input è selezionato DVI

Voci selezionabili	Descrizione
RGB PC Dig.	Impostare quando si ricevono segnali RGB PC digitali da computer.
Comp. PC Dig.	Impostare quando si ricevono segnali componente PC digitali da computer.
RGB vi. Dig.	Impostare quando si ricevono segnali RGB video digitali da apparecchio video.
Comp. vi. Dig.	Impostare quando si ricevono segnali componente video digitali da apparecchio video.

■ Se come modalità input è selezionato HDMI

Questa funzione imposta il tipo di input segnale immagine del dispositivo HDMI-compatibile.

Voci selezionabili	Descrizione
Vi. dig. Autom.	Imposta automaticamente RGB o segnale componente quando vengono ricevuti segnali video dal dispositivo video.
RGB vi. Dig.	Impostare quando i segnali RGB video digitale vengono ricevuti dal dispositivo video.
Comp. vi. Dig.	Impostare quando i segnali componente video digitale vengono ricevuti dal dispositivo video.
RGB PC Dig.	Impostare quando i segnali RGB PC digitale vengono ricevuti dal computer.
Comp. PC Dig.	Impostare quando i segnali componente PC digitale vengono ricevuti dal computer.

⑦ Selezionare l'gamma dinamica

Un'ottima immagine potrebbe non venir visualizzata se il tipo di segnale output di un dispositivo idoneo a DVI-D o HDMI e il tipo di segnale input del proiettore non corrispondono. Se ciò accade, passare alla modalità "Gamma dinamica".

Voci selezionabili	Descrizione
Autom.	Nella maggior parte dei casi conviene selezionare "Autom."
Standard	Se i livelli neri dell'immagine presentano bande o appaiono sbiaditi, selezionare la voce che consente una migliore qualità di immagine.
Migliorata	

⑧ Selezionare lo spazio colore

Questa funzione seleziona lo spazio colore per l'input dei segnali da un dispositivo DVI-D- o HDMI-compatibile.

Voci selezionabili	Descrizione
Autom.	Nella maggior parte dei casi conviene selezionare "Autom."
ITU601	Selezionare la voce che garantisce la migliore qualità di immagine.
ITU709	

Sistema di gestione colori (menu "C. M. S.")

Funzioni del menu ➡ Pagina 47

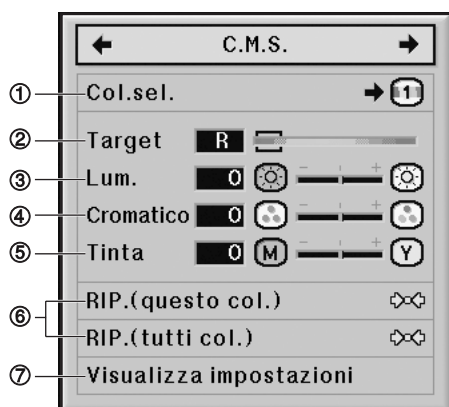

① Selezione del modo di riproduzione colori

Questa funzione consente di selezionare il modo di riproduzione dei colori per le immagini proiettate.

Voci selezionabili	Descrizione
Standard	Impostazioni standard
Pers. 1 – 3	Per ciascuno dei sei colori è possibile regolare le voci "Lum.", "Cromatico" e "Tinta".
sRGB	Sfumatura naturale basata su un'immagine originale da computer.

Nota

- sRGB è uno standard internazionale di riproduzione dei colori regolato dalla IEC (Commissione Elettrotecnica Internazionale). Poiché l'area di colore fisso è stata decisa dall'IEC, le immagini sono visualizzate in una tinta naturale sulla base dell'immagine originale, quando "Col.sel." è impostato su "sRGB".
- Non è possibile impostare le voci "Colore", "Sfumatura", "Rosso", "Verde", "Blu", "Temp col" nel menu "immagine" quando "Col.sel." è impostato su "sRGB".
- Per ulteriori informazioni sulla funzione sRGB, visitare "<http://www.srgb.com/>".

Informazioni

- Quando "Col.sel." è impostato su "sRGB", l'immagine proiettata può scurirsi, tuttavia ciò non indica un funzionamento non corretto.

② Selezione del colore target

Questa funzione consente di selezionare il colore target per regolare le caratteristiche dello schermo.

R	Rosso	C	Azzurro
Y	Giallo	B	Blu
G	Verde	M	Magenta

③ Impostazione della luminosità del colore target

Questa funzione consente di impostare la luminosità del colore target selezionato.

Premere ◀	Premere ▶
Per ridurre la luminosità del colore target	Per aumentare la luminosità del colore target

④ Impostazione del valore cromatico del colore target

Questa funzione consente di impostare il valore cromatico del colore target selezionato.

Premere ◀	Premere ▶
Per ridurre il valore cromatico del colore target	Per aumentare il valore cromatico del colore target

⑤ Impostazione della tonalità di colore del colore target

Questa funzione consente di impostare la tinta del colore target selezionato.

Premere ◀	Premere ▶
Per aumentare il rosso del colore target	Per aumentare il giallo del colore target

⑥ Ripristino delle impostazioni dei colori definite dagli utenti

Questa funzione consente di ripristinare il colore target specifico o tutti i sei colori.

Voci selezionabili	Descrizione
RIP. (questo col.)	Vengono ripristinate le voci "Lum.", "Cromatico" e "Tinta" del colore selezionato per "Target".
RIP. (tutti col.)	Vengono ripristinate le voci "Lum.", "Cromatico" e "Tinta" per tutti i colori.

⑦ Presentazione delle impostazioni di tutti i colori

Questa funzione consente di confermare le impostazioni di tutti i colori.

Regolazioni delle immagini del computer (menu “Sinc.fine”)

Funzioni del menu ➡ Pagina 47

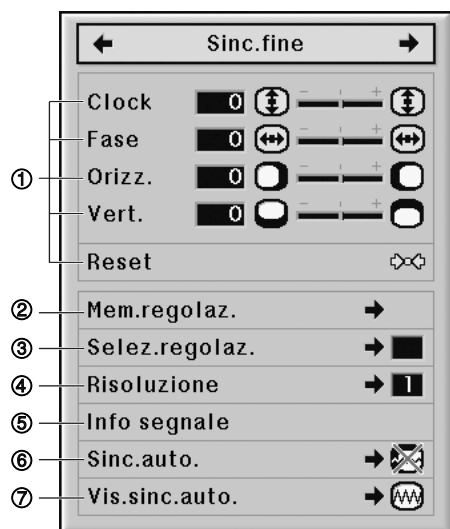

① Regolazione delle immagini del computer

Usare la funzione “Sinc.fine” nel caso di irregolarità come strisce verticali o sfarfallio in porzioni dello schermo.

Voci selezionabili	Descrizione
Clock	Regolare il rumore verticale.
Fase	Regolare il rumore orizzontale (simile alla registrazione nel videoregistratore)
Orizz.	Centrare l'immagine sullo schermo spostandola a sinistra o a destra.
Vert.	Centrare l'immagine sullo schermo spostandola in alto o in basso.

Nota

- Potete regolare automaticamente l'immagine da computer impostando “Sinc.auto.” nel menu “Sinc.fine” su “Normale” o “Alta velocità” o premendo **AUTO SYNC** sul proiettore o sul telecomando. Vedere pagina 54 per dettagli.
- Per azzerare tutte le voci di regolazione, selezionate “Reset” e premere **ENTER**.

② Salvataggio delle regolazioni

Questo proiettore vi consente di memorizzare fino a sette impostazioni di regolazione da usare con i vari computer.

③ Selezione delle impostazioni di regolazione

È facile accedere alle impostazioni di regolazione memorizzate nel proiettore.

Nota

- Se la posizione di una memoria non è stata impostata, non appariranno la risoluzione e l'impostazione della frequenza.
- Quando selezionate un'impostazione di regolazione memorizzata con “Selez.regolaz.”, potete impostare un proiettore nelle regolazioni memorizzate.

④ Impostare la risoluzione

Normalmente, viene rivelato il tipo del segnale d'entrata e viene selezionato automaticamente il modo della risoluzione corretta. Tuttavia, per alcuni segnali, la risoluzione ottimale in “Risoluz.” sullo schermo del menù “Sinc.fine” deve essere selezionata secondo il modo di visualizzazione del computer.

Nota

- La visualizzazione di motivi creati al computer ripetuti una volta ogni due righe (strisce orizzontali) può provocare lo sfarfallio dell'immagine rendendone la proiezione disturbata.
- Vedere “Controllo del segnale di ingresso” a pagina 54 per informazioni sul segnale d'ingresso selezionato al momento.

⑤ Controllo del segnale di ingresso

E' possibile controllare i dati di segnale input.

⑥ Regolazione Sinc.auto.

Usato per regolare automaticamente l'immagine del computer.

Voci selezionabili	Descrizione
Disattivata	La regolazione Sinc.auto. non viene eseguita automaticamente.
Normale	La regolazione Sinc.auto. si verificherà quando il proiettore viene acceso o quando i segnali di ingresso vengono cambiati quando collegati ad un computer.
Alta velocità	"Normale" richiede un tempo maggiore rispetto ad "Alta velocità" per una regolazione Sinc. auto più accurata.

Nota

- La regolazione Sinc.auto. viene anche effettuata premendo **AUTO SYNC** sul proiettore o sul telecomando.
- Può essere necessario un po' di tempo per completare la regolazione "Sinc.auto.", a seconda dell'immagine del computer collegato al proiettore.
- Quando l'immagine ottimale non può essere ottenuta con la regolazione "Sinc.auto.", utilizzare le regolazioni manuali. (Vedere pagina 53.)
- Se si preme **AUTO SYNC** mentre "Sinc. auto" è su "Alta velocità" o "Disattivata", Sinc.auto viene eseguita in modo "Alta velocità". Se si preme di nuovo il tasto entro un minuto, Sinc. auto viene eseguita in modo "Normale".

⑦ Funzione di visualizzazione Sinc.auto.

Usato per impostare lo schermo visualizzato durante la Sinc.auto.

Voci selezionabili	Descrizione
Fondo	Viene proiettata l'immagine impostata come immagine di fondo. Vedere pagina 58.
Disp.reg.	Appare sul display l'immagine del computer in fase di regolazione.

Regolazione dell'audio (menu "Audio")

Funzioni del menu ➡ Pagina 47



① Regolazione dell'audio

Questa funzione consente di regolare l'audio del proiettore.

Voci selezionabili	Premere ◀	Premere ▶
Bilanc	Aumenta l'audio dell'altoparlante sinistro	Aumenta l'audio dell'altoparlante destro
Acuti	Per acuti più deboli	Per acuti più forti
Bassi	Per bassi più deboli	Per bassi più forti

Nota

- Per azzerare tutte le voci di regolazione, selezionate "Reset" e premere **ENTER**.

② Impostazione del tipo di uscita audio

Questa funzione determina se il livello di audio in uscita dal terminale AUDIO OUTPUT è fisso o variabile collegandolo con il VOLUME.

Voci selezionabili	Descrizione
Uscita fissa aud. (Uscita audio fissa)	L'intensità dell'uscita audio non cambia con il livello del volume del proiettore sorgente.
Uscita var. audio (Uscita audio variabile)	L'intensità dell'uscita audio che varia con il livello del volume del proiettore sorgente.

Informazioni

- Quando si è impostato "Uscita audio" su "Uscita var. audio", assicuratevi di abbassare il volume del proiettore prima di accendere o spegnere l'unità e quando si cambiano gli ingressi.

Nota

Quando il proiettore è collegato a componenti audio:

- Si raccomanda di selezionare "Uscita fissa aud." su "Uscita audio". Poiché la potenza del segnale audio del componente audio non varia al variare del livello del volume del proiettore, è possibile usufruire di un suono migliore.
- Quando "Uscita fissa aud." viene selezionata su "Uscita audio", video e audio potrebbero non essere sincronizzati.
 - Quando si collegano componenti audio dotati di funzione di regolazione del ritardo audio, regolare il ritardo per sincronizzare video e audio.
 - Se il componente audio non è dotato di questa funzione e si è infastiditi dall'assenza di sincronizzazione video e audio, selezionare "Uscita var. audio" su "Uscita audio". Selezionando "Uscita var. audio" video e audio vengono sincronizzati automaticamente.
- L'audio HDMI non verrà emesso dal terminale MONITOR OUT AUDIO se il proiettore è in modalità standby.

③ Impostazione dell'altoparlante

Questa funzione consente di attivare e disattivare l'uscita audio dell'altoparlante interno quando il proiettore è collegato ad un amplificatore esterno.

Voci selezionabili	Descrizione
Attivata	Il segnale audio è emesso dall'altoparlante interno.
Disattivata	Il segnale audio non è emesso dall'altoparlante interno.

Nota

- L'audio HDMI non verrà emesso dal terminale MONITOR OUT AUDIO se il proiettore è in modalità standby.

Utilizzo del menu “Opzioni 1”

COMPUTER1/2, DVI, HDMI

Funzioni del menu ➡ Pagina 47



VIDEO, S-VIDEO

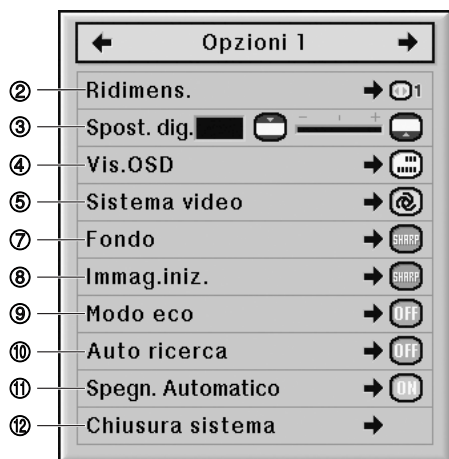

① Visualizzazione di immagini doppie (Immag. nell'imm.)

La funzione Immag. nell'imm. (immagine nell'immagine) permette di visualizzare due immagini nello stesso schermo. È possibile visualizzare l'ingresso immagine da VIDEO o S-VIDEO come immagine inserita che si sovrappone all'immagine principale ricevuta da COMPUTER1/2, DVI o HDMI.

Nota

- È possibile premere ▲ / ▼ / ◀ / ▶ sul proiettore o sul telecomando per cambiare la posizione dell'immagine inserita. (Verrà visualizzata la cornice dell'immagine inserita. Per visualizzare l'immagine inserita alla posizione desiderata, spostare la cornice e premere **ENTER** sul proiettore o sul telecomando.)
- Se “Attivata” è selezionato **INPUT** e **VOL** sul proiettore funzioneranno come pulsanti di spostamento per l'immagine impostata.
- L'immagine inserita può essere visualizzata soltanto in segnali video composito o S-video di NTSC/PAL/SECAM.
- L'audio dell'immagine inserita viene prodotto dagli altoparlanti del proiettore.
- Mentre è attiva la funzione “Immag. nell'imm.”, la funzione “FERMO IMMAGINE” può essere utilizzata solo per l'immagine inserita.
- La funzione “Immag. nell'imm.” non è attiva quando nell'immagine principale vengono inviati i seguenti segnali.
 - Segnale UXGA/SXGA+/WXGA (1360 × 768, 1366 × 768)
 - Segnale 480I/480P/540P/576I/576P/720P/1035I/1080I/1080P
 - Segnale RGB interlacciato
 - Tutti i segnali (quando “Ridimens.” è impostato su “Dot By Dot”)
 - Nessun segnale (o quando cambiano la risoluzione o la velocità di refresh (frequenza verticale) del segnale)

② Impostazione del modo Ridimensionamento

In funzione del segnale in uscita, potete selezionare l'immagine sullo schermo.

Alla ricezione di segnali RGB	Alla ricezione di segnali HDMI/DTV/video
Normale	Normale
Piena	Zoom Area
Dot By Dot	Stiratura V
Stiratura	Stiratura
	Stir. int.

Nota

- Per dettagli sul modo Ridimensionamento, vedere le pagine 39 e 40.
- È anche possibile premere **RESIZE** sul telecomando per selezionare il modo Ridimensionamento (Vedere pagina 39.)

③ Spostamento dell'immagine proiettata in senso verticale (Spostamento digitale)

Per facilitare la visione, questa funzione sposta l'immagine proiettata sullo schermo verso l'alto o verso il basso, eliminando le bande superiori o inferiori nel rapporto d'ingrandimento 16:9 e altri.

Premere ◀	Premere ▶
Sposta l'immagine proiettata verso il basso.	Sposta l'immagine proiettata verso l'alto.

Nota

- Questa funzione potrebbe non funzionare a seconda del tipo di modalità di ridimensionamento. Vedere le pagine 39 e 40 per i dettagli.

④ Impostazione del display visualizzato sullo schermo

Questa funzione vi permette di accendere o spegnere i messaggi sullo schermo.

Voci selezionabili	Descrizione
Normale	Sono visualizzati tutti i display sullo schermo.
Livello A	INGRESSO/VOLUME/SILENZIAMENTO/ FERMO IMMAGINE/SINC. AUTO./ INGRAND.ISCI/ "È stato premuto un tasto non valido." non vengono visualizzati.
Livello B	Non vengono visualizzati tutti i display sullo schermo (ad eccezione del menu, spostamento obiettivo H&V, trapezio, messa a fuoco, zoom, "Tutti i tasti sul proiettore sono stati bloccati" e messaggi di avvertenze).

Nota

- Mentre "Liv. blocco tasti" è "Livello A" o "Livello B", premendo **STANDBY** appare "Tutti i tasti del proiettore sono bloccati" indipendentemente dall'impostazione "Vis.OSD".

⑤ Impostazione del sistema video

Il modo del sistema di ingresso video è preselezionato su "Autom."; tuttavia si può non ricevere un'immagine nitida dal componente audio-video collegato, a seconda delle differenze tra i segnali video. In tal caso, commutate il segnale video.

Voci selezionabili	Descrizione
PAL (50/60 Hz)	Quando collegate dei componenti video PAL.
SECAM	Quando collegate dei componenti video SECAM.
NTSC4.43	Quando riproducete dei segnali NTSC in componenti video PAL.
NTSC3.58	Quando collegate dei componenti video NTSC.

Nota

- Il segnale video può essere impostato solo nel modo VIDEO o S-VIDEO.
- Quando "Sistema video" è impostato su "Autom.", la ricezione di un'immagine nitida può risultare impossibile a causa delle differenze di segnale. In tal caso, commutare il sistema video del segnale di origine.
- Con "Sistema video" su "Autom.", mentre si ricevono segnali PAL-M o PAL-N, viene visualizzata l'immagine del segnale PAL.

⑥ Cattura di immagini proiettate

Questo proiettore vi permette di catturare le immagini proiettate (segnali RGB) e di impostarle come immagine iniziale o di fondo quando non sono ricevuti i segnali.

Nota

- È possibile acquisire esclusivamente immagini da segnali non interlacciati WXGA (1280×800) in modalità COMPUTER1/2, DVI o HDMI, con "Ridimens." impostato su "Normale".
- L'immagine salvata viene ridotta a 256 colori.
- Non possono essere catturate le immagini provenienti dai componenti collegati a VIDEO o S-VIDEO.
- È possibile catturare e salvare una sola immagine.
- Il colore delle immagini può essere diverso prima e dopo il salvataggio di un'immagine e se la regolazione dell'immagine viene eseguita utilizzando la funzione "C.M.S."
- Per eliminare l'immagine catturata, selezionare "Cancella", quindi premere **ENTER**.

⑦ Selezione di un'immagine di sfondo

Voci selezionabili	Descrizione
Logo	Immagine di default
Personalizzato	Immagine personalizzato dall'utente (per esempio il logo della società)
Blu	Schermo blu
Nessuno	Schermo nero

Nota

- Quando selezionate “Personalizzato”, potete salvare un'immagine come immagine di sfondo usando la funzione “Cattura immagine”.

⑧ Selezione di un'immagine d'avvio

Voci selezionabili	Descrizione
Logo	Immagine di default
Personalizzato	Immagine personalizzato dall'utente (per esempio il logo della società)
Nessuno	Schermo nero

Nota

- Quando selezionate “Personalizzato”, potete salvare un'immagine come immagine d'avvio usando la funzione “Cattura immagine”.

⑨ Modo eco

Se le due lampade si illuminano nello stesso momento

Voci selezionabili	Luminosità	Consumo (usando CA 100V)	Durata della lampada
Attivata	circa 77%	82%	circa 3.000 ore*
Disattivata	100%	100%	circa 2.000 ore*

* Questo è un valore di riferimento e non è garantito.

Nota

- Quando “Modo eco” è impostato su “Attivata”, il consumo della lampada diminuisce e la durata della lampada aumenta.

⑩ Rilevamento automatico dei segnali d'ingresso

Voci selezionabili	Descrizione
Attivata	Ricerca e seleziona automaticamente il modo d'ingresso dei segnali in ricezione.
Disattivata	“Auto ricerca” non funziona.

Nota

- Mentre la funzione “Auto ricerca” sta rilevando il segnale d'ingresso, premendo un tasto sul proiettore o sul telecomando s'interrompe la funzione “Auto ricerca”. Al termine della funzione “Auto ricerca”, premere il tasto desiderato.

⑪ Funzione di spegnimento automatico

Voci selezionabili	Descrizione
Attivata	Il proiettore entra automaticamente nel modo di attesa quando non rileva alcun segnale di ingresso per un periodo di 15 minuti o più.
Disattivata	La funzione “Spegn. Automatico” viene disabilitata.

Nota

- Quando la funzione Spegnimento automatico è su “Attivata”, 5 minuti prima che il proiettore passi nel modo di attesa, appare sullo schermo il messaggio “Entrata modo ATTESA in X min.”, che indica i minuti rimasti.

12 Funzione Chiusura sistema

Questa funzione impedisce l'uso non autorizzato del proiettore. Una volta attivata, gli utenti devono sempre inserire il codice di accesso corretto all'accensione del proiettore. Si raccomanda di conservare il codice di accesso in un posto sicuro accessibile solo agli utenti autorizzati.

Informazioni

- Se si perde o si dimentica il codice di accesso, rivolgersi al centro di servizio o al rivenditore autorizzato Sharp più vicino (vedere pagina 81). Anche se la garanzia è ancora in corso di validità, il ripristino del codice di accesso comporta un addebito.

Impostazione del codice di accesso

1 Selezionare "Chiusura sistema" nel menu "Opzioni 1", quindi premere ►.

- È visualizzato un messaggio.
- Leggere il messaggio e premere **ENTER**.

2 Premere i 4 tasti del telecomando o del proiettore per immettere il codice di accesso predefinito in "Codice vecchio".

- Quando si imposta per la prima volta il codice di accesso, premere quattro volte ▼ sul proiettore.

Codice vecchio	■ - - -
Codice nuovo	- - - -
Conferma	- - - -

Nota

- Se si immette un codice di accesso errato, il cursore torna al primo punto in "Codice vecchio".
- Il codice di accesso predefinito è composto da 4 tasti ▼ sul proiettore. Se è impostato tale codice di accesso, lo schermo di inserimento del codice di accesso non viene visualizzato quando si accende l'unità.

3 Premere i 4 tasti sul telecomando o sul proiettore per inserire il nuovo codice di accesso in "Codice nuovo".

Nota

- Per il codice di accesso non è possibile utilizzare i seguenti tasti:
ON, STANDBY, ENTER, L-CLICK, R-CLICK/ UNDO, MENU, ZOOM, FOCUS, H&V LENS SHIFT
- La funzione di chiusura del sistema riconosce singolarmente ciascun tasto del telecomando o del proiettore, anche se i tasti condividono lo stesso nome. Se si imposta il codice di accesso con i tasti del proiettore, utilizzare solo questi tasti del proiettore. Se si imposta il codice di accesso con i tasti del telecomando, utilizzare solo questi tasti del telecomando.

4 Inserire lo stesso codice di accesso in "Conferma".

Nota

Lo schermo di immissione del codice di accesso non viene visualizzato quando viene acceso il proiettore

- Premere quattro volte ▼ sul proiettore nei passaggi 3 e 4 sopra riportati.

Quando è impostata la Chiusura sistema

- Quando è impostata la Chiusura sistema, all'accensione del proiettore viene visualizzato lo schermo di immissione del codice di accesso. Inserire il codice di accesso corretto per iniziare la proiezione. Se non si immette il codice di accesso corretto non sarà proiettata alcuna immagine nemmeno quando vengono immessi segnali nel proiettore.

Modifica del codice di accesso

Codice vecchio	■ - - -
Codice nuovo	- - - -
Conferma	- - - -

- 1** Premere i 4 tasti del telecomando o del proiettore per immettere il codice di accesso predefinito in "Codice vecchio".
- 2** Premere i 4 tasti sul telecomando o sul proiettore per inserire il nuovo codice di accesso in "Codice nuovo".
- 3** Inserire lo stesso codice di accesso in "Conferma".

Quando si imposta "Chiusura sistema"

Se avete impostato la chiusura del sistema, digitate il codice di accesso e seguite la procedura di qui sotto per riaprire il sistema.

▼ Schermo di immissione del codice di accesso

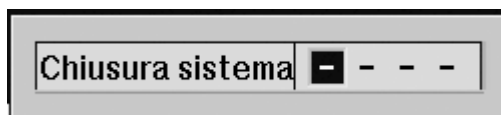

Nota

- Se avete impostato la chiusura del sistema, appare la videata di immissione del codice di accesso dopo l'accensione del proiettore.
- Se non viene immesso alcun codice di accesso, l'immagine non viene visualizzata anche se il proiettore riceve il segnale di ingresso.

- 1** Premere **ON** sul telecomando o sul proiettore per accendere il proiettore.
- 2** Quando appare lo schermo di immissione del codice di accesso, immettere il codice di accesso corretto per avviare la proiezione.

Nota

- La funzione di chiusura del sistema riconosce singolarmente ciascun tasto del telecomando o del proiettore, anche se i tasti condividono lo stesso nome. Se si imposta il codice di accesso con i tasti del proiettore, utilizzare solo questi tasti del proiettore. Se si imposta il codice di accesso con i tasti del telecomando, utilizzare solo questi tasti del telecomando.

Set di funzioni di aiuto nell'impostazione (menu "Opzioni 2")

Funzioni del menu ➡ Pagina 47



Modifica della password

Old Password	- - - -
New Password	- - - -
Conferma	- - - -

1 Premere ▲, ▼ e ► per inserire la password in "Old Password" e poi premere **ENTER**.

2 Premere ▲, ▼ e ► per impostare la nuova password in "New Password" e premere **ENTER**.

3 Inserire la stessa password di 4 caratteri in "Conferma" e premere **ENTER**.

1 Impostazione di una password

- Non ci sono impostazioni di fabbrica per la password, per cui il menu "Opzioni 2" è abilitato.
- Se non volete che altre persone agiscano sul menu "Opzioni 2", impostate una password.

1 Selezionare "Password" dal menu "Opzioni 2", e premere ►.

2 Premere ▲ o ▼ per immettere il primo carattere in "New Password" e quindi premere ►.

3 Inserire le 3 cifre rimanenti e premere **ENTER**.

4 Immettere la stessa password in "Conferma" e premere **ENTER**.

Informazioni

- La password deve essere inserita per usare il menu "Opzioni 2" quando si è impostata una password.

Nota

- Se non si desidera impostare una password, lasciare vuoti i campi nelle procedure 2 e 3 e premere **ENTER**.
- Per annullare le impostazioni della password, premere **UNDO**.

Se si dimentica la password

Se si dimentica la password, eliminarla seguendo la procedura seguente e impostarne una nuova.

Premere → → → → → → sul proiettore.

② Impostazione del Modo lampada

Questa funzione consente di selezionare l'utilizzo delle due lampade installate sul proiettore.

Voci selezionabili	Descrizione
Due lampade	Vengono utilizzate entrambe le lampade per migliorare la luminosità.
Solo lamp. 1	Viene utilizzata la lampada 1 Quando brucia la lampada 1, entra automaticamente in uso la lampada 2.
Solo lamp. 2	Viene utilizzata la lampada 2. Quando brucia la lampada 2, entra automaticamente in uso la lampada 1.
Uso uguale	Entrambe le lampade vengono utilizzate alternativamente per determinati periodi.

③ Selezionare il tipo di obiettivo

Quando si cambia obiettivo è necessario selezionarne il tipo. Consultare la tabella sotto per la selezione del tipo di obiettivo.

Voci selezionabili	Obiettivo applicato
Tipo 1	AN-P8EX
Tipo 2	AN-P12EX
Tipo 3	AN-P15EZ
Tipo 4	AN-P18EZ
Tipo 5	AN-P23EZ
Tipo 6	AN-P30EZ
Tipo 7	AN-P45EZ

Informazioni

- Lo spostamento obiettivo, la correzione trapezoidale, ecc. potrebbero non funzionare correttamente se non si seleziona il tipo di obiettivo adatto.

Nota

- Quando si modifica "Tipo di obiettivo", le impostazioni "REGOLAZIONE GEOMETRICA", "H&V TRAPEZIO" e "IMAGE RESIZING" verranno azzerate.

④ Capovolgimento/Inversione delle immagini proiettate

Questo proiettore è stato dotato di una funzione di capovolgimento/inversione dell'immagine per invertire l'immagine proiettata per varie applicazioni.

Voci selezionabili	Descrizione
Fronte	Immagine normale
Soff + fronte	Immagine invertita
Retro	Immagine girata
Soff + retro	Immagine girata ed invertita

Nota

- Usate questa funzione per l'immagine invertita e per le installazioni al soffitto. (Vedere pagina 23.)

⑤ Controllo di proiettori multipli con il solo telecomando

Questa funzione consente di controllare proiettori multipli con il solo telecomando durante la proiezione abbinata o la proiezione su parete video. Quando si utilizza questa funzione, collegare i proiettori con cavi LAN e assegnare un proiettore come master (principale) e gli altri come slaves (secondari). Per il collegamento dei cavi LAN vedere pagina 27.

Voci selezionabili	Descrizione
Normale	Il modo accoppiato non è disponibile.
Master	Impostare il proiettore come principale.
Slave	Impostare il proiettore come secondario.

Nota

- Per controllare proiettori multipli con un solo telecomando, è necessario effettuare delle impostazioni tramite web browser. Per maggiori dettagli, vedere la "GUIDA DI IMPOSTAZIONE" contenuta nel CD-ROM in dotazione.
- Solo quando si controllano due proiettori con un solo telecomando, utilizzando "Proiettore abbinato" è possibile evitare di dover impostare i parametri tramite web browser. (Vedere pagina 63.)
- Quando è selezionato "Slave" su "Modo accoppiato", non è possibile controllare il proiettore slave (secondario) con il telecomando.
Per controllare il proiettore slave (secondario) con il telecomando, collegare il telecomando al proiettore. (Vedere pagina 17.)

⑥ Scorciatoia per eseguire impostazioni del modo accoppiato

Normalmente, per la proiezione abbinata sono richieste impostazioni tramite web browser. È possibile evitare di impostare i parametri tramite web browser utilizzando “Proiettore abbinato”, solo quando si utilizzano i due proiettori per la proiezione accoppiata.



Nota

- Prima d'impostare “Proiettore abbinato”, selezionare “Master” o “Slave” su “Modo accoppiato”.

1 Selezionare “Proiettore abbinato” nel menu “Opzioni 2”, quindi premere **ENTER**.

- Viene visualizzato lo schermo di conferma.

2 Selezionare “OK”, quindi premere **ENTER**.

- Le impostazioni di rete del proiettore cambiano nel modo seguente.

	Master	Slave
IP Address (Indirizzo IP)	192.168.150.2	192.168.150.3
Subnet Mask (Maschera di sottorete)	255.255.255.0	255.255.255.0
DHCP Client (Cliente DHCP)	OFF	OFF
Gateway	0.0.0.0	0.0.0.0
User Name (Nome utente)	(Reset)	(Reset)
Password	(Reset)	(Reset)
Data Port (Porta dati)	10002	10002

⑦ Bloccaggio dei tasti operativi nel proiettore

Questa funzione può essere usata per bloccare l'utilizzo di certi tasti operativi sul proiettore.

Voci selezionabili	Descrizione
Normale	Tutti i tasti operativi sono disponibili.
Livello A	Solo i tasti INPUT/VOL sul proiettore sono disponibili.
Livello B	Tutti i tasti operativi del proiettore sono bloccati.

⑧ Omissione delle selezioni d'ingresso non utilizzate

Questa funzione consente di omettere il modo d'ingresso che si utilizza raramente. E' possibile ignorare le modalità input quando “Auto ricerca” è in funzione.

Voci selezionabili	Descrizione	
COMPUTER 1 COMPUTER 2	ON	Imposta rispettivamente ciascuna modalità di input selezionabile.
DVI, HDMI, VIDEO, S-VIDEO	OFF	Imposta rispettivamente tutte le modalità di input non disponibili.

⑨ Selezione del modo ventola

Questa funzione consente di cambiare la velocità della ventola.

Voci selezionabili	Descrizione
Normale	Adatta per ambienti normali.
Alta	Selezionare questa impostazione quando si utilizza il proiettore ad altitudini di circa 1.500 metri (4.900 piedi) o superiori.



Nota

- Quando il “Modo ventola” è impostato su “Alta”, la velocità di rotazione della ventola aumenta e di conseguenza aumenta anche la rumorosità della ventola.

⑩ Funzione di avvio automatico

Voci selezionabili	Descrizione
Attivata	Se il cavo dell'alimentazione viene scollegato dalla presa, o se l'interruttore viene spento quando il proiettore è in funzione, il proiettore si accenderà automaticamente quando sarà inserito il cavo dell'alimentazione nella presa di corrente, o quando verrà acceso l'interruttore.
Disattivata	Il proiettore non si accende automaticamente quando il cavo dell'alimentazione viene inserito nella presa di corrente, o quando l'interruttore viene acceso.

11 Selezione della velocità di trasmissione (RS-232C)

Assicuratevi che sia il proiettore che il computer siano impostati sulla stessa frequenza di baud.

Voci selezionabili	Descrizione
9600 bps	La velocità di trasmissione è bassa.
38400 bps	↕
115200 bps	

Nota

- Fare riferimento alla "GUIDA DI IMPOSTAZIONE" contenuta nel CD-ROM in dotazione per RS-232C Specifiche e impostazioni dei comandi.
- Fare riferimento al manuale d'uso del computer per le istruzioni per impostare la frequenza di baud del computer.

12 Impostazioni del monitor in uscita

Quando "Uscita del monitor" è impostato su "Attivata", l'uscita del monitor è attivata e vi è consumo di energia anche nel modo di attesa. Si raccomanda di impostare "Uscita del monitor" su "Disattivata" quando non è collegato. Questo riduce il consumo di energia quando il proiettore è in modo di attesa.

Voci selezionabili	Descrizione
Attivata	La funzione di uscita del monitor è attivata anche quando il proiettore è nel modo di attesa.
Disattivata	La funzione di uscita del monitor è spenta quando il proiettore è nel modo di attesa.

13 Impostazioni LAN/RS232C

Quando si è impostato LAN/RS232C su "Attivata", la LAN/RS232C è attivata e si ha consumo di energia anche nel modo di attesa. Si raccomanda di impostare LAN/RS232C su "Disattivata" quando non è collegato. Questo riduce il consumo di energia quando il proiettore è in modo di attesa.

Voci selezionabili	Descrizione
Attivata	La funzione LAN/RS232C è attivata anche quando il proiettore è nel modo di attesa.
Disattivata	La funzione LAN/RS232C è disattivata quando il proiettore è nel modo di attesa.

Nota

- Quando volete controllare il proiettore per mezzo della funzione LAN/RS232C, impostate "Attivata".
- La voce "LAN/RS232C" verrà resa non disponibile per l'impostazione quando su "Modo accoppiato" è selezionato "Master" o "Slave". ("LAN/RS232C" verrà impostato automaticamente su "Attivata".) (Vedere pagina 62.)

14 Impostazione cliente DHCP

Collegare il cavo LAN prima di accendere il proiettore. In caso contrario la funzione cliente DHCP non funziona.

Voci selezionabili	Descrizione
ON	Si ottengono automaticamente i parametri di configurazione per la rete TCP/IP.
OFF	Imposta manualmente il TCP/IP.

Nota

- Selezionare "ON" per "Cliente DHCP". Viene visualizzato il messaggio "Ottendendo l'indirizzo IP...", quindi vengono visualizzati il messaggio "Le impostazioni della rete sono state combiate.", l'indirizzo IP, la maschera di sottorete e il gateway.
- Se il server DHCP non è disponibile compare la scritta "Non è stato possibile ottenere l'indirizzo IP". In questo caso impostare manualmente TCP/IP. (Vedere "Impostazione TCP/IP" a pagina 65.)

Set di funzioni di aiuto nell'impostazione (menu "Opzioni 2")/Utilizzo di altri menu ("Lingua" e "Status")

Funzioni del menu ➡ Pagina 47

15 Impostazione TCP/IP

Impostare manualmente il TCP/IP.

1 Selezionare "TCP/IP", poi premere **ENTER**.

2 Inserire "Indirizzo IP" utilizzando ▲, ▼, ► e ◀, poi premere **ENTER**.

TCP/IP	
Indirizzo IP	192.168.150.002
Masc. subnet	255.255.255.000
Gateway	000.000.000.000

3 Inserire "Masc. subnet" utilizzando ▲, ▼, ► e ◀, poi premere **ENTER**.

4 Inserire "Gateway" utilizzando ▲, ▼, ► e ◀, poi premere **ENTER**.

Voci selezionabili	Descrizione
Indirizzo IP	Impostazione iniziale di fabbrica: 192.168.150.002 Immettere un indirizzo IP appropriato per la rete.
Masc. subnet	Impostazione iniziale di fabbrica: 255.255.255.000 Impostare la subnet mask (maschera di sottorete) allo stesso modo come quella del computer e apparecchiatura sulla rete.
Gateway	Impostazione iniziale di fabbrica: 000.000.000.000 * Quando non è in uso, impostare a "000.000.000.000".

Nota

- Prima d'impostare "TCP/IP", selezionare "OFF" per "Cliente DHCP".
- Confermare il segmento di rete esistente (gruppo indirizzo IP) per evitare l'impostazione di un indirizzo IP che duplichi gli indirizzi IP di altre apparecchiature di rete o computer. Se "192.168.150.002" non è utilizzato nella rete avente un indirizzo IP di "192.168.150.XXX", non dovete cambiare l'indirizzo IP del proiettore.
- Per maggiori dettagli riguardo ciascuna impostazione, consultare il vostro amministratore di rete.

16 Modalità servizio

Questo menu è riservato esclusivamente ai centri assistenza e non deve essere utilizzato dall'utente.

17 Ritorno alle impostazioni default

Questa funzione vi permette di inizializzare le impostazioni fatte nel proiettore.

Nota

Riguardo le impostazioni di rete

- "IP Address" (Indirizzo IP), "Subnet Mask" (Maschera di sottorete), "Gateway" e altre voci di impostazione di rete sono inizializzate.

È impossibile inizializzare le seguenti voci.

- Menu "C. M. S."
 - "Lum.", "Cromatico" e "Tinta" salvate per Pers. 1-3 nel menu "C.M.S."
- Menu "Sinc.fine"
 - Risoluzione
- Menu "Opzioni 1"
 - Chiusura sistema
- Menu "Opzioni 2"
 - Tipo di obiettivo
- Menu "Lingua"
- Immagine memorizzata usando "Cattura immagine"
- Timer lam. (dur)

Selezione della lingua visualizzata sullo schermo

Il proiettore può cambiare la lingua alle 16 lingue sullo schermo.

Schema generale delle impostazioni del menu e della vita della lampada

Questa funzione può essere utilizzata per visualizzare tutte le impostazioni regolate in forma di lista sulla schermata, ed è possibile controllare la vita della lampada.

Manutenzione

Pulizia del proiettore

- Assicurarsi che il cavo di alimentazione sia scollegato prima di pulire il proiettore.
- L'involucro e il pannello operativo sono di plastica. Evitare di usare benzene o acqueragia, poiché queste sostanze possono danneggiare l'involucro.
- Non usare sostanze volatili, ad esempio spray insetticida sul proiettore.

Non fissare oggetti in gomma o plastica sul proiettore per un lungo periodo.

Gli effetti di certe sostanze sulla plastica può causare danni alla qualità o alla rifinitura del proiettore.

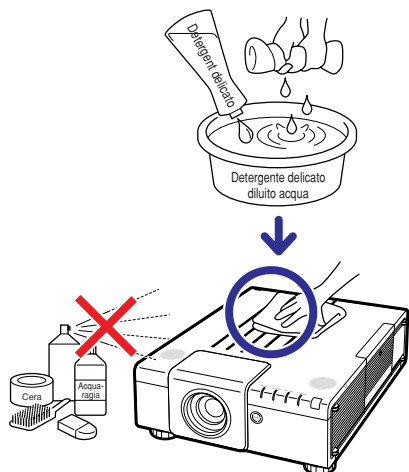

- Rimuovere la sporcizia delicatamente con un panno morbido in flanella.
- Se risultasse difficile rimuovere la sporcizia, inumidire un panno con un detergente delicato diluito con acqua, strizzare il panno bene e poi strofinare il proiettore. Dei detersivi per pulizia troppo forti potrebbero sbiadire, deformare, o danneggiare la copertura del proiettore. Assicurarsi di testarlo su una piccola, inconspicua area del proiettore prima dell'uso.

Pulizia dell'obiettivo

- Usare un soffiatore disponibile in commercio oppure un fazzoletto di pulizia (per occhiali e obiettivi) per pulire l'obiettivo. Non usare nessun tipo di prodotti di pulizia liquidi, poiché possono rimuovere il rivestimento superficiale dell'obiettivo.
- Siccome la superficie dell'obiettivo si danneggia con grande facilità, assicurarsi di non graffiare o colpire l'obiettivo.

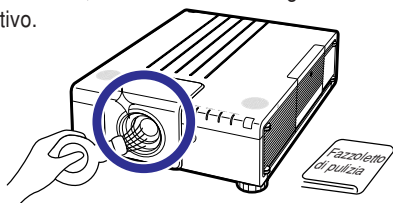

Pulizia delle prese d'aria e del coperchio di sfiato

- Usare un aspirapolvere per rimuovere la polvere dalle valvole di aspirazione, di scarico e dal coperchio di sfiato (in fondo al proiettore).

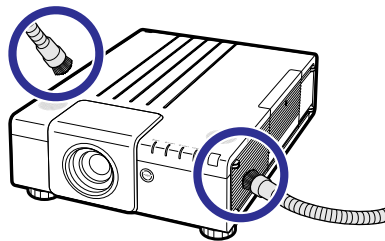

Informazioni

- Per pulire le prese d'aria e il coperchio di sfiato mentre il proiettore sta funzionando, premere **STANDBY** sul proiettore o sul telecomando e mettere il proiettore in modo di attesa. Dopo che la ventola di raffreddamento si è fermata, staccare il cavo di alimentazione dalla presa CA e pulire le prese d'aria e il coperchio di sfiato.

Pulizia e sostituzione dei filtri della polvere

Pulizia dei filtri della polvere

Informazioni

- I filtri della polvere devono essere puliti ogni 100 ore di utilizzo. Se il proiettore viene utilizzato in un ambiente polveroso o fumoso pulite i filtri più spesso.

1 Premere **STANDBY** sul proiettore o sul telecomando per mettere il proiettore in modalità standby.

- Scollegare il cavo della corrente e staccarlo dalla presa AC dopo che la ventola di raffreddamento si è fermata.

2 Rimuovere il coperchio del filtro.

- Rimuovere il coperchio del filtro come indicato in figura mentre si tengono premute le schede.

3 Pulire la polvere dai filtri delle schede e dal coperchio con una scopetta manuale.

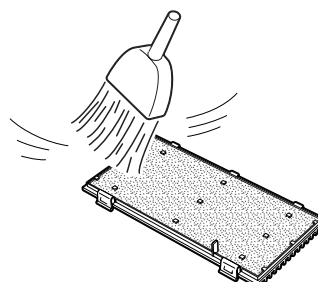
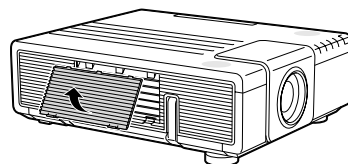
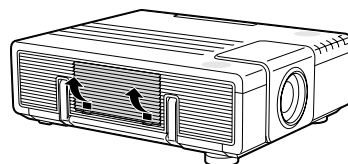
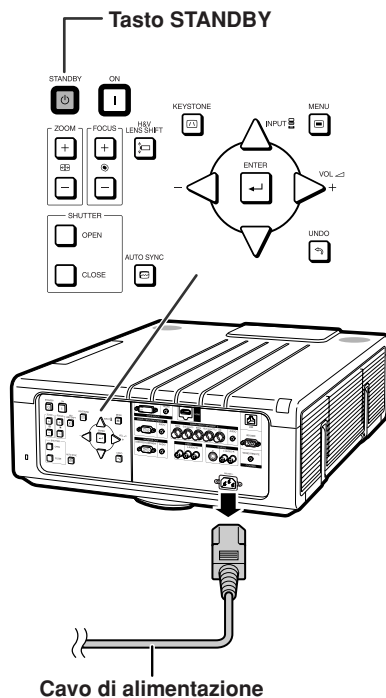

Pulizia e sostituzione dei filtri della polvere

4 Sostituire il coperchio del filtro.

- Inserire il coperchio del filtro come indicato nella figura e premere entrambe le linguette finché non si sente il click.

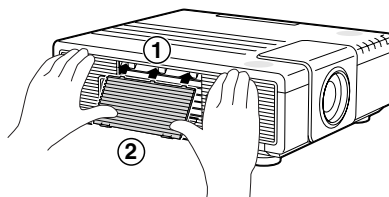

Nota

- Controllare che il coperchio del filtro sia ben fissato. Non sarà possibile accendere l'apparecchiatura finché il coperchio non sarà fissato bene.

Sostituire i filtri per la polvere

Informazioni

- Se i filtri sono così sporchi da non poter essere puliti efficacemente, acquistarne di nuovi (9NK3243101400) dal più vicino rivenditore autorizzato di proiettori Sharp o dal Centro Servizi.

Dopo aver rimosso il coperchio del filtro (vedere il passaggio 2 “Pulizia dei filtri della polvere”), rimuovere i filtri e sostituirli con dei nuovi.

- Sollevare i filtri con le dita ed estrarli dal coperchio.
- Quando si applicano i filtri, controllare che essi siano inseriti sotto le schede a destra e a sinistra, e che siano penetrati nelle fenditure.

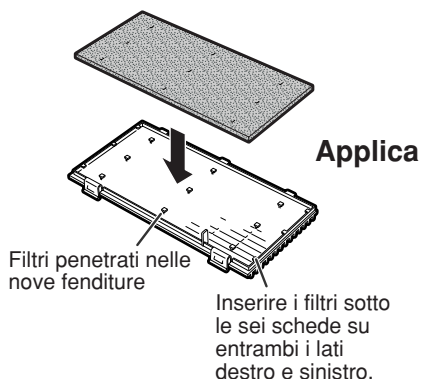
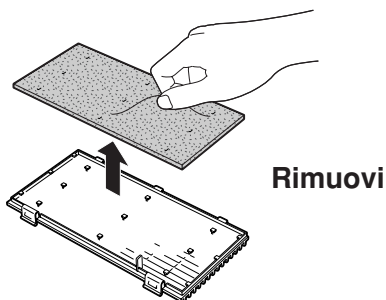

Indicatori manutenzione

- Le spie di avvertimento sul proiettore indicano problemi all'interno dello stesso.
- Se si verifica un problema, si illumina di rosso l'indicatore avvertimento temperatura o quello lampada e il proiettore passa nel modo di attesa. Una volta che il proiettore si trova nel modo di attesa, seguire le procedure qui sotto.

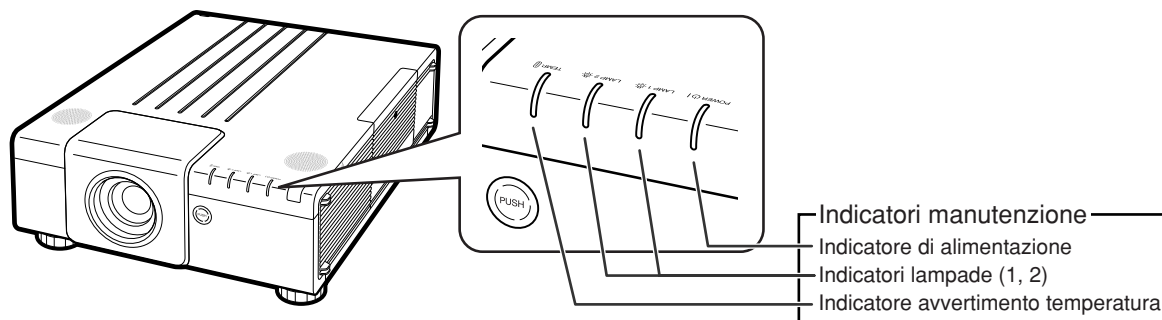

Sull'indicatore avvertimento temperatura



Se la temperatura all'interno del proiettore aumenta, a causa del blocco delle prese d'aria o della posizione delle impostazioni, "TEMPERATURA" si illumina nell'angolo inferiore sinistro dell'immagine. Se la temperatura dovesse continuare a salire, la lampada si spegnerà e l'indicatore avvertimento temperatura lampeggia, la ventola di raffreddamento funzionerà per altri 90 secondi e poi il proiettore si troverà nel modo di attesa. Dopo la visualizzazione dell'indicazione "TEMPERATURA" dovete effettuare le seguenti misure alla pagina 70.

Sull'indicatore lampada



"Sost. lampada. (LAMP 2)" viene visualizzato quando la durata residua della lampada 2 arriva al 5% o meno.

- Quando la durata residua della lampada arriva al 5% o meno, "Sost. lampada. (LAMP 1/2)" appaiono sullo schermo.
- Quando la percentuale diventa 0%, cambia in "Sost. lampada. (LAMP 1/2)" (rosso) e la lampada si spegne automaticamente. A questo punto, l'indicatore lampada si illumina di rosso.

Se cercate di accendere il proiettore una quarta volta senza sostituire la lampada, la lampada, la cui vita è dello 0%, non si accenderà.

Indicators on the Projector

Indicatore di alimentazione	Rosso acceso	Normale (attesa)
	Verde acceso	Normale (accesso)
	Rosso lampeggiante	Anomalia (Vedere pagina 70.)
	Verde lampeggiante	Normale (raffreddamento)
Indicatori lampade (1, 2)	Verde acceso	Normale
	Verde lampeggiante	La lampada si sta riscaldando.
	Rosso acceso	La lampada si spegne in maniera anomala o deve essere cambiata. (Vedere pagina 70.)
Indicatore avvertimento temperatura	Disattivato	Normale
	Rosso acceso	La temperatura interna è eccessivamente alta. (Vedere pagina 70.)

Indicatore di manutenzione		Problema	Causa	Possibile soluzione
Normale	Anomalo			
Indicatore avvertimento temperatura	Disattivato	Rosso acceso (Attesa)	La temperatura interna è eccessivamente alta.	<ul style="list-style-type: none"> Valvola di aspirazione bloccata Ricollocare il proiettore in un'area dotata di adeguata ventilazione. (Vedere pagina 10.)
			<ul style="list-style-type: none"> Avaria della ventola di raffreddamento Guasto al circuito interno Ingresso aria otturato Filtro polvere otturato 	<ul style="list-style-type: none"> Portare il proiettore al più vicino rivenditore autorizzato di proiettori Sharp o al Centro Servizi per la riparazione. (Vedere pagina 81). Pulire gli sfiasi dell'aria e il filtro per la polvere. (Vedere pagina 67).
Indicatori lampade (1, 2)	Verde acceso Verde lampeggia quando la lampada è in fase di riscaldamento.	Rosso acceso	La lampada non si illumina.	<ul style="list-style-type: none"> La lampada si spegne in maniera anomala. Scollegare il cavo di alimentazione dalla presa a muro CA, quindi ricollegarlo.
			Sostituire la lampada.	<ul style="list-style-type: none"> La durata residua della lampada arriva al 5% o meno. Sostituire con cura la lampada. (Vedere pagina 72.) Portare il proiettore al centro di servizio o al rivenditore autorizzato Sharp più vicino (vedere pagina 81.) per la riparazione.
		Rosso acceso (Attesa)	La lampada non si illumina.	<ul style="list-style-type: none"> Lampada fulminata Guasto del circuito della lampada Prestare la massima cura quando si sostituisce la lampada.
Indicatore di alimentazione	Verde illuminata/ Rossa illuminata	Rossa lampeggiante	L'indicatore di alimentazione lampeggia in rosso quando il proiettore è acceso.	<ul style="list-style-type: none"> Il filtro per la polvere è aperto. Il coperchio dell'obiettivo è aperto. Fissare bene il coperchio del filtro o il coperchio dell'obiettivo. Se l'indicatore di alimentazione lampeggia anche dopo che il coperchio del filtro o il coperchio dell'obiettivo sono stati fissati bene, contattare il più vicino rivenditore autorizzato di proiettori Sharp o il Centro Servizi per avere un consiglio. (Vedere pagina 81).

Informazioni

- Se l'indicatore avvertimento temperatura lampeggia e il proiettore passa nel modo di attesa, l'indicatore avvertimento temperatura si accende. Controllare che i fori di ventilazioni non siano bloccati (vedere pagina 10), quindi provare a riaccendere il proiettore. Prima di collegare il cavo di alimentazione e riaccendere l'unità, attendere il completo raffreddamento del proiettore (almeno 10 minuti).
- Se per alcuni minuti il proiettore si spegne a causa di un'interruzione di corrente o per altri motivi mentre è in funzionamento e si riaccende subito dopo, l'indicatore lampada diventa rosso e la lampada potrebbe non essere accesa. In questo caso, scollegare il cavo di alimentazione dalla presa a muro CA, collegare di nuovo il cavo di alimentazione e riaccendere il proiettore.
- La ventola di raffreddamento mantiene costante la temperatura interna del proiettore e questa funzione viene controllata automaticamente. Il rumore della ventola di raffreddamento potrebbe cambiare durante il funzionamento a seguito dei cambiamenti di velocità della ventola e ciò non indica un malfunzionamento.

Informazioni sulla lampada

Lampada

- Si raccomanda di sostituire l'unità lampada (venduto separatamente) quando la durata rimanente è scesa intorno al 5% o meno o quando si nota un significativo deterioramento della qualità dell'immagine e del colore. È possibile verificare la durata della lampada (percentuale) con la visualizzazione su schermo. Vedere pagina 65.
- Acquistare un'unità lampada di sostituzione di tipo AN-P610LP presso il centro de servizio o il rivenditore autorizzato Sharp più vicino.

NOTA IMPORTANTE PER I CITTADINI DEGLI STATI UNITI:

La lampada fornita in dotazione con questo proiettore è coperta da una garanzia limitata di 90 giorni. I servizi di assistenza per il proiettore coperti dalla garanzia, compresa la sostituzione della lampada, devono essere eseguiti da un centro di servizio o un rivenditore autorizzato Sharp. Per informazioni sui centri di servizio o i rivenditori autorizzati Sharp, contattare il numero verde: 1-888-GO-SHARP (1-888-467-4277).

SOLO STATI UNITI

Precauzioni relative alla lampada

- Questo proiettore utilizza una lampada al mercurio pressurizzata. Un suono acuto potrebbe indicare un guasto della lampada. Un guasto della lampada potrebbe essere attribuito a diverse cause, quali: shock eccessivo, raffreddamento inadeguato, graffi sulla superficie o deterioramento della lampada a seguito di una dimenticanza in relazione al tempo di utilizzo della stessa. L'intervallo di tempo fino al guasto dipende molto dalla singola lampada e/o dalle condizioni e dalla frequenza di utilizzo. È importante notare che il guasto produce frequentemente la rottura del bulbo.
- Quando l'indicatore lampada e l'icona di visualizzazione sui schermo si illuminano, si raccomanda di sostituire immediatamente la lampada con una lampada nuova, anche se sembra funzionare normalmente.
- Se la lampada si rompe, i frammenti di vetro potrebbero riversarsi all'interno del vano della lampada o il gas contenuto nella lampada potrebbe spargersi nella stanza dall'apertura della valvola di scarico. Poiché il gas contenuto in questa lampada contiene mercurio, arieggiare adeguatamente la stanza se la lampada si rompe ed evitare l'esposizione al gas. In caso di esposizione al gas, consultare immediatamente un medico.
- In caso di rottura della lampada, è possibile che i frammenti di vetro si spargano all'interno del proiettore. In questo caso, si raccomanda di rivolgersi al centro di servizio o al rivenditore autorizzato Sharp più vicino in modo da assicurare un corretto funzionamento del proiettore.

Sostituzione della lampada

Attenzione

- Non rimuovere l'unità lampada dal proiettore immediatamente dopo l'uso. La lampada è, infatti, normalmente molto calda e potrebbe provocare ustioni o danni.
- Aspettare almeno un'ora dopo aver scollegato il cavo di alimentazione per lasciare raffreddare la superficie dell'unità lampada prima di rimuovere l'unità lampada.
- **Cambiare con cura la lampada attenendosi alle istruzioni riportate in questa sezione oppure richiedere la sostituzione della lampada presso il centro di servizio o il rivenditore autorizzato Sharp più vicino.***

* Se, dopo la sostituzione, la nuova lampada non si accende, portare il proiettore a riparare presso il centro di servizio o il rivenditore autorizzato Sharp più vicino.

Rimozione ed installazione dell'unità lampada

⚠ Attenzione!

- Non rimuovere l'unità lampada dal proiettore immediatamente dopo l'uso. La lampada è molto calda e può causare ustioni o lesioni alle persone.

📖 Informazioni

- Assicurarsi di rimuovere l'unità lampada usando la maniglia. Assicurarsi di non toccare la superficie di vetro dell'unità lampada o la parte interna del proiettore.
- Per evitare di farvi male o di causare danni alla lampada, assicurarsi di seguire attentamente i passi qui sotto.
- Ad eccezione di quelle dell'unità lampada e del relativo coperchio, evitare di allentare le altre viti.

1 Premere **STANDBY** sul proiettore o sul telecomando per mettere il proiettore nel modo di attesa.

- Scollegare il cavo dell'alimentazione e staccarlo dalla presa AC dopo che la ventola di raffreddamento si è fermata.
- La ventola di raffreddamento potrebbe continuare a funzionare per un certo periodo, anche dopo che il cavo dell'alimentazione è stato rimosso.
- Lasciare la lampada fino a quando si è raffreddata completamente (1 ora circa).

2 Rimuovere il coperchio dell'unità lampada.

- Allentare la vite di servizio dell'utente (①) che assicura il coperchio dell'unità lampada. Rimuovere il coperchio della lampada per farla scivolare in direzione della freccia (②).

Accessorio
opzionale

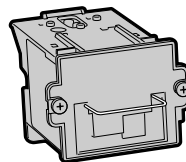

Unità lampada
AN-P610LP

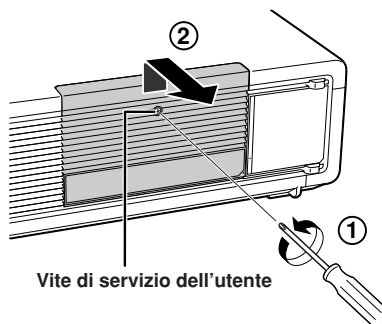
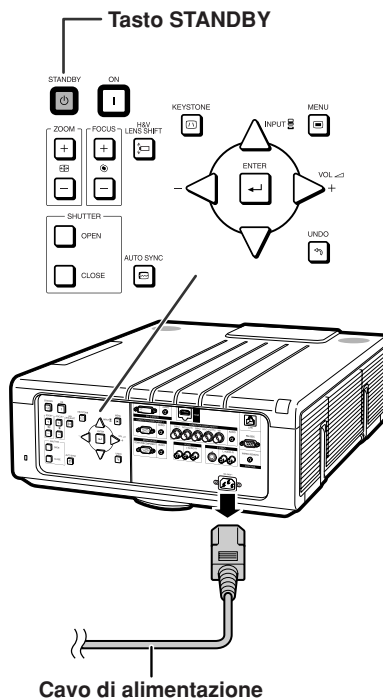

3 Rimuovere l'unità lampada.

- Allentare le viti di fissaggio (due per ogni lampada) dell'unità lampada. Tenere l'unità lampada per la maniglia e tiratela nella direzione della freccia. A questo punto mantenere l'unità lampada in posizione orizzontale e non inclinarla.

Vite di fissaggio

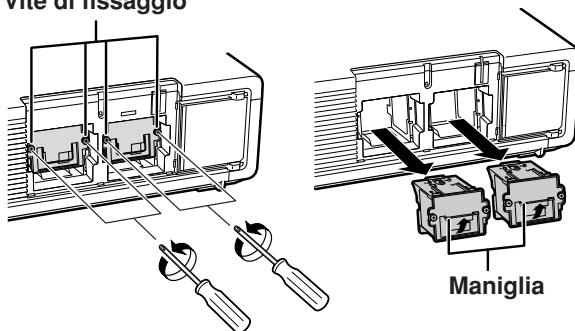

4 Inserire la nuova unità lampada.

- Inserire completamente la lampada nel relativo scomparto. Riportare i manici alla loro posizione iniziale e stringere le viti di sicurezza.

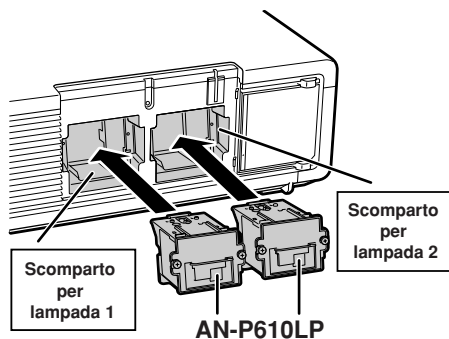

5 Riposizionare il coperchio dell'unità lampada.

- Far scivolare il coperchio della lampada sulla posizione in cui l'indicatore "▶" della lampada e il "◀" del proiettore si incontrano per chiudere il coperchio. Quindi stringere la vite di servizio per assicurare il coperchio dell'unità lampada.

Informazioni

- Se l'unità lampada e il relativo coperchio non sono installati correttamente, anche se il cavo di alimentazione è collegato non sarà possibile accendere il proiettore.

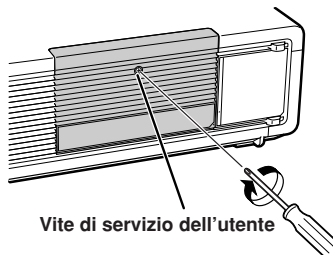
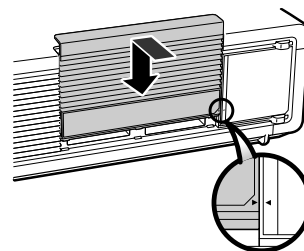
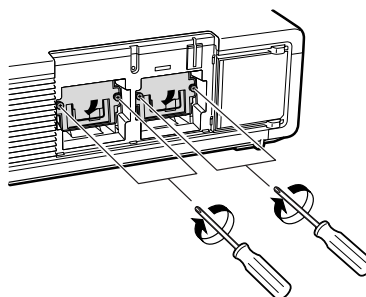

Ripristino del timer della lampada

Azzerare il timer della lampada dopo la sostituzione della lampada.

Informazioni

- Assicurarsi di ripristinare il timer della lampada solo alla sostituzione della lampada. Se si azzerà il timer della lampada continuando ad usare la stessa lampada, quest'ultima si può danneggiare o scoppiare.

1 Collegare il cavo di alimentazione.

- Collegare il cavo di alimentazione nella presa CA del proiettore.

2 Azzerare il timer della lampada.

Per la lampada 1

- Quando si azzerà il timer, mentre si preme contemporaneamente **◀**, **▼** e **ENTER**, premere **ON** sul proiettore.
- Appare l'indicazione "LAMP1 0000H" sul display, indicando così che è stato azzerato il timer della lampada.

Per la lampada 2

- Quando si azzerà il timer per, mentre si preme contemporaneamente **▶**, **▼** e **ENTER**, premere **ON** sul proiettore.
- Appare l'indicazione "LAMP2 0000H" sul display, indicando così che è stato azzerato il timer della lampada.

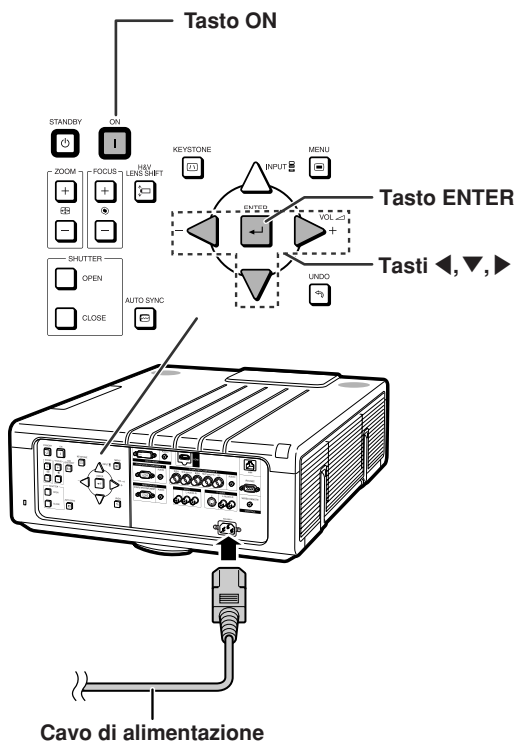

Scheda di compatibilità del computer

La tabella sottostante elenca i codici di segnale compatibili con il proiettore. Quando le immagini sono distorte oppure non possono essere riprodotte, regolare il segnale di uscita del computer facendo sempre riferimento alla tabella sottostante.

Computer

- Supporto a segnale multiplo
 Frequenza orizzontale: 15–126 kHz
 Frequenza verticale: 43–200 Hz

- Orologio pixel: 12–230 MHz
 Segnale di sinc.: compatibile con livello TTL
- Compatibile con il segnale di sincronizzazione sul verde

La seguente, è una lista di modi conformi alla VESA. Nonostante ciò, questo proiettore supporta altri segnali che non appartengono agli standard VESA.

PC/MAC/WS	Risoluzione	Frequenza orizzontale (kHz)	Frequenza verticale (Hz)	Standard VESA	Supporto DVI	Supporto HDMI	Display	
PC	640 × 350	27,0	60	✓			Sopra scala	
		31,5	70					
		37,9	85					
		720 × 350	27,0					60
			31,5					70
			37,9					85
	640 × 400	27,0	60		✓	✓		
		31,5	70	✓	✓	✓		
		37,9	85	✓	✓	✓		
	720 × 400	27,0	60					
		31,5	70	✓	✓	✓		
		37,9	85	✓	✓	✓		
	VGA	640 × 480	26,2	50	✓	✓		✓
			31,5	60	✓	✓		✓
			34,7	70	✓	✓		✓
			37,9	72	✓	✓		✓
		640 × 480	37,5	75	✓	✓		✓
			43,3	85	✓	✓		✓
			48,0	90				
			53,0	100				
			63,6	120				
			79,5	150				
	SVGA	800 × 600	81,3	160				
			100,4	200				
			31,3	50	✓	✓		✓
			35,2	56	✓	✓		✓
			37,9	60	✓	✓		✓
			46,6	70	✓	✓		✓
			48,1	72	✓	✓		✓
			46,9	75	✓	✓		✓
			53,7	85	✓	✓		✓
			57,0	90				
	XGA	1024 × 768	64,5	101				
76,2			120					
95,6			150					
101,9			160					
127,4			200					
35,5			43		✓	✓		
40,3			50		✓	✓		
48,4			60	✓	✓	✓		
56,5			70	✓	✓	✓		
58,1			72		✓	✓		
60,0	75	✓	✓	✓				
68,7	85	✓	✓	✓				
72,9	90							
77,0	95							
80,8	100							
96,8	120							
113,3	140							

PC/MAC/WS	Risoluzione	Frequenza orizzontale (kHz)	Frequenza verticale (Hz)	Standard VESA	Supporto DVI	Supporto HDMI	Display	
PC	WXGA	1280 × 720	45,0	60		✓	✓	Vero
		1280 × 768	47,8	60	✓	✓	✓	
		1280 × 800	49,7	60	✓	✓	✓	
		1280 × 800	62,8	75	✓	✓	✓	
		1360 × 768	47,7	60	✓	✓	✓	
		1366 × 768	47,8	60		✓	✓	
	SXGA	1152 × 864	55,0	60		✓	✓	Compressione intelligente avanzata
			66,2	70		✓	✓	
			64,9	72		✓	✓	
			67,5	75	✓	✓	✓	
			76,6	80				
			77,1	85				
		90,2	100					
		1152 × 882	54,5	60				
			65,9	72				
			67,4	74				
	64,0		60	✓	✓	✓		
	1280 × 1024	74,6	70					
		78,9	74					
		80,0	75	✓				
		91,1	85	✓				
		107,2	100					
		64,0	60					
	SXGA+	1400 × 1050	65,3	60	✓	✓	✓	
			75,0	60	✓			
	UXGA	1600 × 1200	81,3	65	✓			Compressione intelligente
			87,5	70	✓			
			90,0	72				
			93,8	75	✓			
			106,3	85	✓			
			35,0	67				
	MAC 13"	VGA	640 × 480	35,0	67			Sopra scala
	MAC 16"	SVGA	832 × 624	49,7	75			
MAC 19"	XGA	1024 × 768	60,2	75				
MAC 21"	SXGA	1152 × 870	68,7	75				
HP (WS)	SXGA	1280 × 1024	78,1	72			Compressione intelligente avanzata	
PC (WS)			60,0	60	✓			
WS			85,9	85				
SUN (WS)	SXGA	1152 × 900	61,8	66				
			71,7	76				

Nota

- Il proiettore potrebbe non essere in grado di visualizzare immagini provenienti da computer portatili in modalità simultanea (CRT/LCD). Se ciò dovesse accadere, spegnere il display LCD sul computer portatile ed inviare i dati da visualizzare in modalità “solo CRT”. Maggiori informazioni su come cambiare modalità di visualizzazione si possono trovare sul manuale d'uso del computer portatile.
- Quando questo proiettore riceve segnali dal formato 640 × 350 VESA VGA, “640 × 400” apparirà sullo schermo.
- Durante la proiezione del segnale RGB di interlacciamento tramite COMPUTER 1/2 con “Tipo segnale” impostato su “Autom.” o “RGB”, è possibile che l'immagine non venga proiettata nella maniera desiderata. In tal caso, selezionare VIDEO o S-VIDEO.
- Se la “Risoluzione dello schermo” del computer è diversa da quella dell'immagine proiettata, seguire la procedura sottostante.
 - Riferirsi a “Impostare la risoluzione” a pagina 53 e selezionare la risoluzione corrispondente alla “Risoluzione dello schermo” del computer.
 - A seconda del computer in uso, il segnale di output potrebbe non essere fedele alla regolazione della “Risoluzione dello schermo”. Controllare le impostazioni dell'output segnale del computer. Se non è possibile modificare le impostazioni, conviene impostare la risoluzione su un valore corrispondente a “Vero” nella colonna “Display”.

DTV

Segnale	Frequenza orizzontale (kHz)	Frequenza verticale (Hz)	Supporto DV/HDMI (compatibile con HDCP)
480I	15,7	60	✓
480P	31,5	60	✓
540P	33,8	60	✓
576I	15,6	50	✓
576P	31,3	50	✓
720P	45,0	60	✓
	37,5	50	✓
1035I	33,8	60	✓
	33,8	60	✓
1080I	28,1	50	✓
	67,5	60	✓
1080P*	56,3	50	✓

* Quando si immette il segnale 1080P, l'immagine viene compressa prima di venire visualizzata sullo schermo.

Applicare l'obiettivo opzionale

Non tentare di sostituire l'obiettivo se esso è stato installato in modo da stare appeso al soffitto. Se il coperchio dell'obiettivo o l'obiettivo stesso cadessero, potrebbero rimanerne danneggiati.

Prima di sostituire l'obiettivo, azzerare lo spostamento dell'obiettivo stesso riportandolo alla posizione centrale. (Lo spostamento dell'obiettivo è situato al centro come impostazione predefinita.)

Per azzerare lo spostamento dell'obiettivo riportandolo alla posizione centrale, premere **H&V LENS SHIFT** e poi premere **UNDO**.

- Apparirà la schermata di azzeramento spostamento obiettivo. Selezionare "Sì" per procedere.

1 Premere **STANDBY** sul proiettore o sul telecomando per mettere il proiettore in modalità standby.

- Scollegare il cavo della corrente e staccarlo dalla presa AC dopo che la ventola di raffreddamento si è fermata.

2 Rimuovere il coperchio dell'obiettivo.

- Premere il pulsante di rimozione del coperchio dell'obiettivo (①). Far scivolare il coperchio dell'obiettivo in avanti (②).

3 Ruotare l'obiettivo in direzione della freccia mentre si tiene premuta la leva di rimozione, in modo da estrarlo.

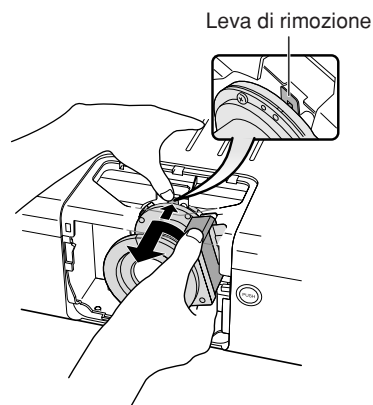
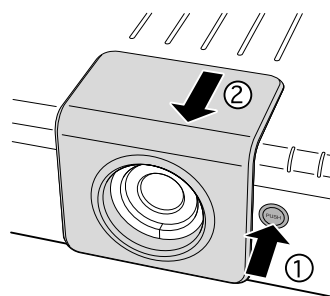
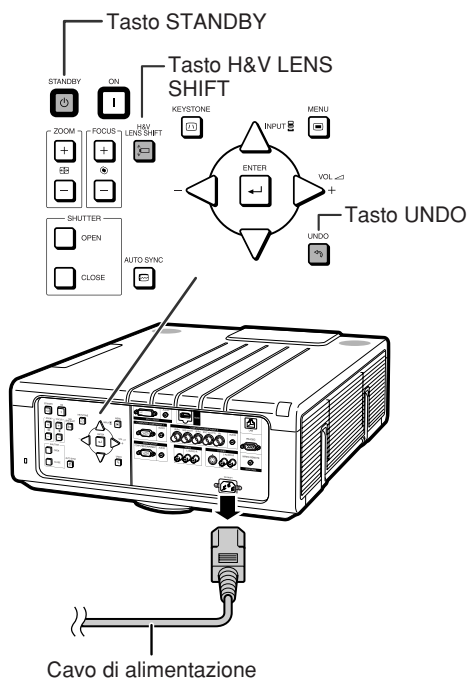

Applicare l'obiettivo opzionale

- 4** Rimuovere il cappuccio dell'obiettivo dal nuovo obiettivo.

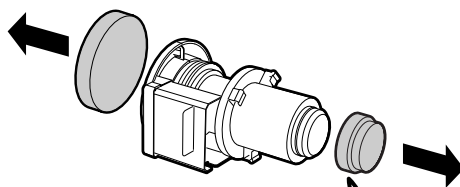

Informazioni

Se si tenta di installare l'obiettivo sul proiettore senza rimuoverne il cappuccio, l'attacco dell'obiettivo opzionale potrebbe venir danneggiato.

- 5** Inserire il gancio del nuovo obiettivo nella tacca, e ruotare l'obiettivo in direzione della freccia.

- Assicurarsi che l'obiettivo sia fissato con la leva di rimozione quando si sente il click.

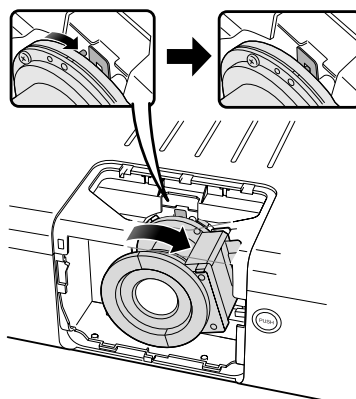
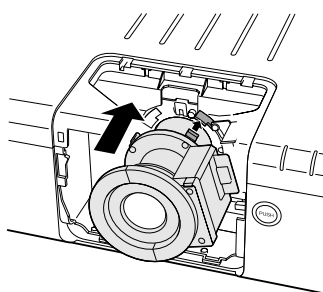

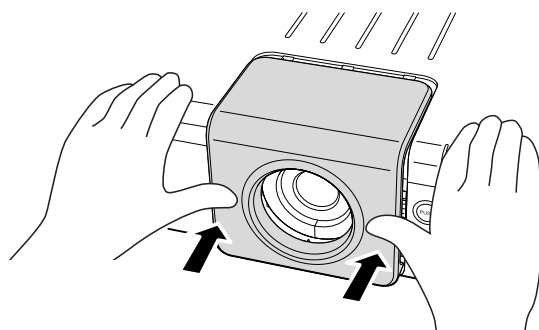

- 6** Far scivolare il coperchio dell'obiettivo e applicarlo.

- L'apparecchiatura non può essere accesa finché il coperchio dell'obiettivo non è ben inserito.



- 7** Dopo aver sostituito (impostato) l'obiettivo, selezionare il tipo di obiettivo corretto. (Vedere pagina 62.)

Localizzazione dei guasti

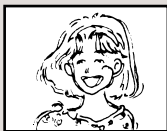
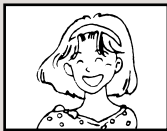
Problema	Controllo	Pagina
 <p>Nessuna immagine e nessun suono, oppure il proiettore non si avvia.</p>	<ul style="list-style-type: none"> Il cavo di alimentazione del proiettore non è stato collegato alla presa murale. 	28
	<ul style="list-style-type: none"> È spenta la corrente del dispositivo esterno collegato. 	—
	<ul style="list-style-type: none"> È errato il modo d'ingresso selezionato. 	36
	<ul style="list-style-type: none"> I cavi non sono collegati correttamente al proiettore. 	24–27
	<ul style="list-style-type: none"> Sono scariche le batterie del telecomando. 	16
	<ul style="list-style-type: none"> L'uscita esterna non è stata impostata durante il collegamento del computer notebook. Se il dispositivo digitale DVI viene acceso prima di selezionare la modalità di input "DVI" sul proiettore, l'immagine potrebbe non venir visualizzata correttamente o potrebbe addirittura non venir visualizzata del tutto. Controllare che sia stata selezionata la modalità corretta e impostare il tipo di segnale di input sul proiettore prima di accendere l'apparecchiatura. 	24
	<ul style="list-style-type: none"> Il coperchio dell'obiettivo è stato applicato correttamente? 	78
	<ul style="list-style-type: none"> Il coperchio del filtro è stato applicato correttamente? Il coperchio dell'unità lampada è stato applicato correttamente? 	68 73
 <p>Il suono viene riprodotto ma non appare l'immagine.</p>	<ul style="list-style-type: none"> I cavi non sono collegati correttamente al proiettore. 	24–27
	<ul style="list-style-type: none"> La regolazione "Luminos." è impostata al minimo. 	49
	<ul style="list-style-type: none"> L'otturatore è chiuso. 	41
 <p>I colori sono sbiaditi o di cattiva qualità.</p>	<ul style="list-style-type: none"> Regolazioni dell'immagine non impostate correttamente. 	49
	<ul style="list-style-type: none"> (Solo COMPUTER 1/2, DVI, HDMI) Il tipo di segnale di ingresso (RGB/Componente) è impostato in modo errato. 	51
	<ul style="list-style-type: none"> (Solo VIDEO, S-VIDEO) Il sistema di ingresso video è stato impostato in modo errato. 	57
 <p>L'immagine è offuscata; appaiono delle interferenze.</p>	<ul style="list-style-type: none"> Regolare la messa a fuoco. 	31
	<ul style="list-style-type: none"> La distanza di proiezione eccede il campo di messa a fuoco. Per installare un obiettivo opzionale, riferirsi alle istruzioni d'uso dell'obiettivo. 	22
	<ul style="list-style-type: none"> C'è una velatura sulle lenti. Se il proiettore viene spostato da una stanza fredda ad una calda, o se viene improvvisamente scaldato, potrebbe formarsi della condensa sulla superficie delle lenti e l'immagine risulterà indistinta. Se prega di preparare il proiettore almeno un'ora prima dell'utilizzo. Nel caso in cui si formi condensa, rimuovere il cavo di alimentazione dalla presa e attendere che la condensa sparisca. 	—
	<ul style="list-style-type: none"> (Solo per l'ingresso del computer) Effettuare le regolazioni "Sinc.fine". (regolazione "Clock") Effettuare le regolazioni "Sinc.fine". (regolazione "Fase") Spegnere il display LCD del computer notebook. Possono essere visualizzate delle interferenze a seconda del tipo di computer. 	53 53 76 —
	<ul style="list-style-type: none"> L'impostazione "DNR" (Digital Noise Reduction) non è corretta. 	50
	 <p>Appare l'immagine ma non si sente il suono.</p>	<ul style="list-style-type: none"> I cavi non sono collegati correttamente al proiettore.
<ul style="list-style-type: none"> Il volume è al minimo. 		36
<ul style="list-style-type: none"> La funzione "SILENZIAMENTO" è attivata. 		37
<ul style="list-style-type: none"> Il menu "Altoparlante" è impostato su "Disattivata". 		55

Localizzazione dei guasti

Problema	Controllo	Pagina
A volte si sente un suono anomalo dall'involucro.	<ul style="list-style-type: none"> Se l'immagine è normale, il suono dipende dalla riduzione dell'involucro dovuto agli sbalzi di temperatura nella stanza. Que influirà sulle prestazioni o sul funzionamento. 	—
L'indicatore di manutenzione sul proiettore si illumina o lampeggia in colore rosso.	<ul style="list-style-type: none"> Fare riferimento alla sezione "Indicatori manutenzione". 	69
Non è possibile accendere o mettere nel modo di attesa l'unità utilizzando i tasti ON o STANDBY sul proiettore.	<ul style="list-style-type: none"> Se il menu "Liv. blocco tasti" è impostato su "Libello A" o "Livello B", tutti i tasti oppure i tasti specifici sul proiettore non sono disponibili. Utilizzare il telecomando per gestire il proiettore. 	63
Tutti i tasti del proiettore e del telecomando non sono disponibili.	<ul style="list-style-type: none"> Se il menu "Liv. blocco tasti" è impostato su "Libello A" o "Livello B", tutti i tasti oppure i tasti specifici sul proiettore non sono disponibili. Utilizzare il telecomando per gestire il proiettore. 	17 62 63
L'immagine è verde in COMPUTER 1 o 2 (COMPONENTE).	<ul style="list-style-type: none"> Cambiare l'impostazione del tipo di segnale in ingresso. 	51
L'immagine è rosa (non verde) in COMPUTER 1/2 o DVI (RGB).		
I livelli neri dell'immagine presentano bande o appaiono sbiaditi quando si seleziona DVI o HDMI.	<ul style="list-style-type: none"> Svolgere le regolazioni opportune che consentono la migliore qualità di immagine nell'impostazione "Gamma dinamica". 	51
Immagine troppo luminosa e biancastra.	<ul style="list-style-type: none"> Regolazioni dell'immagine non impostate correttamente. 	49
La ventola di raffreddamento emette dei rumori.	<ul style="list-style-type: none"> Quando la temperatura all'interno del proiettore aumenta, la ventola di raffreddamento gira più rapidamente. 	9, 10 66, 69, 70
La lampada non si accende neanche dopo aver acceso il proiettore.	<ul style="list-style-type: none"> L'indicatore lampada si illumina di rosso. Sostituire la lampada. 	69
La lampada si spegne improvvisamente durante la proiezione.		
Nell'immagine si verifica talvolta un'interferenza.	<ul style="list-style-type: none"> I cavi non sono collegati correttamente al proiettore o l'apparecchiatura collegata non funziona correttamente. Se questo problema si verifica spesso, sostituire la lampada. 	24–27 72
Occorre molto tempo affinché si accenda la lampada.	<ul style="list-style-type: none"> Può essere necessario sostituire la lampada. La lampada si è esaurita. Sostituirla. 	72
Immagine nera.		
Il telecomando non può essere utilizzato.	<ul style="list-style-type: none"> Utilizzare il telecomando puntandolo in direzione del sensore del proiettore. Il telecomando potrebbe essere troppo distante da proiettore. Se il sensore del telecomando del proiettore è esposto alla luce diretta del sole o a forte luce fluorescente, spostare il proiettore in un luogo in cui sia protetto dalla luce. Un cavo minijack ø3,5 mm è inserito nel terminale WIRED REMOTE? 	16
	<ul style="list-style-type: none"> Le batterie possono essere scariche o non inserite correttamente. Assicurarsi che le batterie siano inserite correttamente o inserirne delle nuove. 	16

Al proiettore è dotata di un microprocessore, le cui prestazioni potrebbero venire compromesse dall'utilizzo inappropriato o da interferenze. In tal caso, scollegare al proiettore e collegarla nuovamente dopo più di 5 minuti.

Per l'assistenza SHARP

Se sorgono dei dubbi durante l'impostazione o l'utilizzo di questo proiettore, fate prima riferimento alla sezione "Localizzazione dei guasti" alle pagine 79 e 80. Se questo manuale di istruzioni non basta per risolvere il problema, rivolgetevi al Reparto di servizio del vostro rivenditore autorizzato della SHARP elencato di seguito.

Stati Uniti	Sharp Electronics Corporation 1-888-GO-SHARP (1-888-467-4277) lcdsupport@sharpsec.com http://www.sharplcd.com	Benelux	SHARP Electronics Benelux BV 0900-SHARPCE (0900-7427723) Nederland 9900-0159 Belgium http://www.sharp.nl http://www.sharp.be http://www.sharp.lu
Canada	Sharp Electronics of Canada Ltd. (905) 568-7140 http://www.sharp.ca	Australia	Sharp Corporation of Australia Pty. Ltd. 1300-135-022 http://www.sharp.net.au
Messico	Sharp Electronics Corporation Mexico Branch (525) 716-9000 http://www.sharp.com.mx	Nouva Zelanda	Sharp Corporation of New Zealand Telefono: (09) 573-0111 Fax: (09) 573-0112 http://www.sharp.net.nz
America latina	Sharp Electronics Corp. Latin American Group (305) 264-2277 www.servicio@sharpsec.com http://www.siempresharp.com	Singapore	Sharp-Roxy Sales (S) Pte. Ltd. 65-226-6556 ckng@srs.global.sharp.co.jp http://www.sharp.com.sg
Germania	Sharp Electronics (Europe) GMBH 01805-234675 http://www.sharp.de	Hong Kong	Sharp-Roxy (HK) Ltd. (852) 2410-2623 dcmktg@srh.global.sharp.co.jp http://www.sharp.com.hk
Regno Unito	Sharp Electronics (U.K.) Ltd. 08705 274277 http://www.sharp.co.uk/customersupport	Taiwan	Sharp Corporation (Taiwan) 0800-025111 http://www.sharp-scot.com.tw
Italia	Sharp Electronics (Italy) S.P.A. (39) 02-89595-1 http://www.sharp.it	Malesia	Sharp-Roxy Sales & Service Co. (60) 3-5125678
Francia	Sharp Electronics France 01 49 90 35 40 hotlinecd@sef.sharp-eu.com http://www.sharp.fr	U.A.E.	Sharp Middle East Fze 971-4-81-5311 helpdesk@smef.global.sharp.co.jp
Spagna	Sharp Electronica Espana, S.A. 93 5819700 sharplcd@sees.sharp-eu.com http://www.sharp.es	Tailandia	Sharp Thebnakorn Co. Ltd. 02-236-0170 svc@stcl.global.sharp.co.jp http://www.sharp-th.com
Svizzera	Sharp Electronics (Schweiz) AG 0041 1 846 63 11 cattaneo@sez.sharp-eu.com http://www.sharp.ch	Corea	Sharp Electronics Incorporated of Korea (82) 2-3660-2002 lcd@sharp-korea.co.kr http://www.sharpkorea.co.kr
Svezia	Sharp Electronics (Nordic) AB (46) 8 6343600 vision.support@sen.sharp-eu.com http://www.sharp.se	India	Sharp Business Systems (India) Limited (91) 11- 6431313 service@sharp-oa.com
Austria	Sharp Electronics (Europe) GMBH Branch Office Austria 0043 1 727 19 123 pogats@sea.sharp-eu.com http://www.sharp.at		

Specifiche tecniche

Modello		XG-P560W (Con obiettivo zoom standard) / XG-P560W-N (Senza obiettivo)
Dispositivi di visualizzazione		Chip DLP® a 0,65" (× 3)
Risoluzione		WXGA (1280 × 800)
Obiettivo (Standard)	Numero di F	F 2,5
	Zoom	Alimentazione ×1,25 (f = 25,5 – 32,0 mm)
	Fuoco	Alimentazione
Spostamento obiettivo		Alimentazione (V: ±66% / H: ±35%)
Terminali di ingresso	HDMI	×1
	DVI-D (Compatibile con HDCP)	×1
	Computer/Componente (5BNC)	×1
	Computer/Componente (mini D-sub a 15 pin)	×1
	S-Video (mini DIN a 4 pin)	×1
	Video (RCA)	×1
	Audio (minijack stereo di ø3,5 mm)	×3
	Audio (RCA)	×2 (L/R)
Terminali di uscita	Computer/Componente (mini D-sub a 15 pin)	×1
	Audio (minijack stereo di ø3,5 mm)	×1 (Uscita audio variabile)
Terminali di controllo e comunicazione	LAN (RJ-45)	×1
	RS-232C (mini DIN a 9 pin)	×1
	Remoto via cavo (minijack stereo di ø3,5 mm)	×1
Altoparlanti		3 W × 2 (Stereo)
Lampada di proiezione		280 W × 2 lampade
Tensione		CA 100 – 240 V
Frequenza		50/60 Hz
Corrente di ingresso		7,7 A
Consumo (attesa)		755 W (16,7 W) con CA 100 V 710 W (16,9 W) con CA 240 V
Temperatura operativa		41°F a 104°F (+5°C a +40°C)
Contenitore		Plastica
Dimensioni (solo corpo principale) [L × A × D]		19 11/16" × 7 31/64" × 25 3/32" (500 × 190 × 637 mm)
Peso (circa)		XG-P560W: 58,5 lbs. (26,5 kg) XG-P560W-N: 55,2 lbs. (25,0 kg)

In linea con la sua politica di miglioramento continuo dei prodotti, la SHARP si riserva il diritto di apportare modifiche al design e alle funzioni di questo prodotto senza preavviso. I dati relativi alle specifiche inerenti le prestazioni qui riportati rappresentano dei valori nominali misurati su determinate unità produttive e possono variare da unità a unità.

Indice analitico

Altoparlante	55
Audio	55
Auto ricerca	58
Avvio automatico	63
Cappuccio anti-polvere	13
Cappuccio dell'obiettivo	13
Cattura immagine	57
Cavo di alimentazione	28
Cavo RGB	24
Chiusura sistema	59
Cliente DHCP	64
Clock	53
C.M.S. (Sistema di gestione colori)	52
Codice di accesso	59
Col.sel.	52
Compressione intelligente avanzata	75
Connettore dello standard Kensington Security	14
Coperchio dell'unità lampada	72
Coperchio filtro	67
Coperchio obiettivo	77
Correzione della deformazione trapezoidale	32
DNR	50
Dot By Dot	39
Fase	53
Fondo	58
Gateway	65
H&V trapezio	34
Image resizing	35
Immagine	49
Immag.iniz.	58
Immag. nell'imm.	56
Imposta ingressi	63
Indicatore avvertimento temperatura	69
Indicatore di alimentazione	69
Indicatori lampade 1, 2	69
Indirizzo IP	65
Info segnale	54
Interruttore ADJ./MOUSE	17
Lampada	71
LAN/RS232C	64
Lingua	65
Livello Blocco tastiera	63
Maniglia di trasporto	14
Masc. subnet	65
Mem.regolaz.	53
Modalità servizio	65
Modalità ventola	63
Modo accoppiato	62
Modo eco	58
Modo immagine	49
Modo lampada	62
Modo PRO (Capovolgimento/Inversione delle immagini proiettate)	62
Normale	39
Opzioni 1	56
Opzioni 2	61
Orizz.	53
Password	61
Piedini di regolazione	30
Presca CA	28
Progressivo	50
Proiettore abbinato	63
Rapporto di ingrandimento	39
Reattiva tutto	65
Regolazione geometrica	33
Rete	64
Ricettore remoto	18
Ridimens.	39
Risoluzione	53
RS-232C	64
Selez.regolaz.	53
Sensore del telecomando	16
Sinc.auto. (Regolazione Sinc.auto.)	54
Sinc.fine	53
Sistema video	57
Spegn. automatico	58
Spost. dig.	57
sRGB	52
Status	65
Stiratura	39
Stiratura V	40
Stir. int.	40
Tasti di regolazione	47
Tasti di ZOOM	31
Tasti FOCUS	31
Tasti INPUT	36
Tasti MAGNIFY	37
Tasti SHUTTER	41
Tasti VOL	36
Tasto AUTO SYNC	54
Tasto BREAK TIMER	41
Tasto COMPUTER1	36
Tasto COMPUTER2	36
Tasto di Mouse	18
Tasto DVI	36
Tasto ENTER	47
Tasto FREEZE	38
Tasto H&V LENS SHIFT	30
Tasto HDMI	36
Tasto KEYSTONE	32
Tasto L-CLICK	18
Tasto MENU	47
Tasto MUTE	37
Tasto ON	28
Tasto PICTURE MODE	38
Tasto R-CLICK	18
Tasto RESIZE	39
Tasto STANDBY	28
Tasto S-VIDEO	36
Tasto VIDEO	36
Tasto UNDO	47
TCP/IP	65
Telecomando	16
Temp col (Temperatura dei colori)	50
Terminale HDMI	24
Terminale LAN	27
Terminale RS-232C	27
Terminale WIRED REMOTE (Cavo collegamento telecomando)	17
Terminali COMPUTER/COMPONENT1	24
Terminali COMPUTER/COMPONENT2	24
Terminali DVI-D	24
Terminali MONITOR OUT	26
Terminali S-VIDEO	26
Terminali VIDEO	26
Timer lam. (dur)	65
Tipo segnale	51
Uscita audio	55
Uscita del monitor	64
Valvola di aspirazione	66
Valvola di scarico	66
Vert.	53
Vis. OSD	57
Vis.sinc.auto.	54
WIRED RC JACK (Jack cavo collegamento telecomando)	17
Zoom Area	40

SHARP®

SHARP CORPORATION