

SHARP®

PROIETTORE MULTIMEDIALE

MODELLO

XR-55X

XR-50S

MANUALE DI ISTRUZIONI

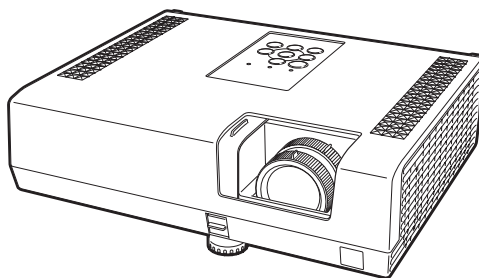

Introduzione

Facile avvio

Installazione

Collegamenti

Operazioni
di base

Caratteristiche
utili

Appendice



IMPORTANTE

- Per poter denunciare lo smarrimento o il furto del proiettore, si consiglia di annotare il numero di modello e seriale riportato sul fondo del proiettore stesso e di custodire tali informazioni.
- Prima di riciclare il materiale di imballaggio, controllare attentamente il contenuto della confezione con la lista di “Accessori forniti” a pagina **11**.

Modello n.:

Serie n.:

SPECIAL NOTE FOR USERS IN THE U.K.

The mains lead of this product is fitted with a non-rewireable (moulded) plug incorporating a 10A fuse. Should the fuse need to be replaced, a BSI or ASTA approved BS 1362 fuse marked  or  and of the same rating as above, which is also indicated on the pin face of the plug, must be used.

Always refit the fuse cover after replacing the fuse. Never use the plug without the fuse cover fitted.

In the unlikely event of the socket outlet in your home not being compatible with the plug supplied, cut off the mains plug and fit an appropriate type.

DANGER:

The fuse from the cut-off plug should be removed and the cut-off plug destroyed immediately and disposed of in a safe manner.

Under no circumstances should the cut-off plug be inserted elsewhere into a 13A socket outlet, as a serious electric shock may occur.

To fit an appropriate plug to the mains lead, follow the instructions below:

WARNING:

THIS APPARATUS MUST BE EARTHED.

IMPORTANT:

The wires in this mains lead are coloured in accordance with the following code:

Green-and-yellow	: Earth
Blue	: Neutral
Brown	: Live

As the colours of the wires in the mains lead of this apparatus may not correspond with the coloured markings identifying the terminals in your plug proceed as follows:

- The wire which is coloured green-and-yellow must be connected to the terminal in the plug which is marked by the letter E or by the safety earth symbol  or coloured green or green-and-yellow.
- The wire which is coloured blue must be connected to the terminal which is marked with the letter N or coloured black.
- The wire which is coloured brown must be connected to the terminal which is marked with the letter L or coloured red.

IF YOU HAVE ANY DOUBT, CONSULT A QUALIFIED ELECTRICIAN.

Legale mandatario per il mercato comune nell'Unione Europea

SHARP ELECTRONICS (Europe) GmbH
Sonninstraße 3, D-20097 Hamburg

SOLTANTO UE

The supplied CD-ROM contains operation instructions in English, German, French, Spanish, Italian, Dutch, Swedish, Portuguese, Chinese, Korean and Arabic. Carefully read through the operation instructions before operating the projector.

Die mitgelieferte CD-ROM enthält Bedienungsanleitungen in Englisch, Deutsch, Französisch, Spanisch, Italienisch, Niederländisch, Schwedisch, Portugiesisch, Chinesisch, Koreanisch und Arabisch. Bitte lesen Sie die Bedienungsanleitung vor der Verwendung des Projektors sorgfältig durch.

Le CD-ROM fourni contient les instructions de fonctionnement en anglais, allemand, français, espagnol, italien, néerlandais, suédois, portugais, chinois, coréen et arabe. Veuillez lire attentivement ces instructions avant de faire fonctionner le projecteur.

El CD-ROM suministrado contiene instrucciones de operación en inglés, alemán, francés, español, italiano, holandés, sueco, portugués, chino, coreano y árabe. Lea cuidadosamente las instrucciones de operación antes de utilizar el proyector.

Il CD-ROM in dotazione contiene istruzioni per l'uso in inglese, tedesco, francese, spagnolo, italiano, olandese, svedese, portoghese, cinese, coreano e arabo. Leggere attentamente le istruzioni per l'uso prima di usare il proiettore.

De meegeleverde CD-ROM bevat handleidingen in het Engels, Duits, Frans, Spaans, Italiaans, Nederlands, Zweeds, Portugees, Chinees, Koreaans en Arabisch. Lees de handleiding zorgvuldig door voor u de projector in gebruik neemt.

Den medföljande CD-ROM-skivan innehåller bruksanvisningar på engelska, tyska, franska, spanska, italienska, holländska, svenska, portugisiska, kinesiska, koreanska och arabiska. Läs noga igenom bruksanvisningen innan projektorn tas i bruk.

O CD-ROM fornecido contém instruções de operação em Inglês, Alemão, Francês, Espanhol, Italiano, Holandês, Sueco, Português, Chinês, Coreano e Árabe. Leia cuidadosamente todas as instruções de operação antes de operar o projetor.

附送之CD-ROM光碟中，有用英文、德文、法文、西班牙文、意大利文、荷蘭文、瑞典文、葡萄牙文、中文、韓國文和阿拉伯文所寫的使用說明書。在操作本投影機之前，請務必仔細閱讀整本使用說明書。

제공된 CD-ROM에는 영어, 독일어, 프랑스어, 스페인어, 이탈리아어, 네덜란드어, 스웨덴어, 포르투갈어, 중국어, 한국어, 아라비아어로 작성된 조작 설명서가 수록되어 있습니다. 프로젝터를 조작하기 전에 조작 지침을 상세하게 숙지하십시오.

يحتوي القرص المضغوط المرفق مع المنتج على تعليمات التشغيل باللغة الإنجليزية، الألمانية، الفرنسية، الإسبانية، الإيطالية، الهولندية، السويدية، البرتغالية، الصينية، الكورية والعربية. برجاء قراءة تعليمات التشغيل بعناية قبل الشروع في تشغيل جهاز الإسقاط.

Prima di utilizzare il proiettore, leggere con attenzione il presente manuale di istruzioni.

Introduzione

ITALIANO

ATTENZIONE: Sorgente di luce ad elevata brillantezza. Non fissare lo sguardo sul fascio di luce e non guardarlo direttamente. Prestare particolare attenzione per evitare che i bambini guardino direttamente nella direzione del fascio luminoso.



ATTENZIONE: Per ridurre il rischio di incendi o di scosse elettriche, non esporre questo prodotto alla pioggia o all'umidità.

	<p>ATTENZIONE</p> <p>RISCHIO DI SCOSSE ELETTRICHE. NON RIMUOVERE LE VITI, SALVO QUELLE INDICATE PER L'EFFETTUAZIONE DELL'ASSISTENZA DA PARTE DELL'UTENTE.</p>	
<p>ATTENZIONE: PER RIDURRE IL RISCHIO DI SCOSSE ELETTRICHE, NON RIMUOVERE IL COPERCHIO. AD ECCEZIONE DELL' UNITÀ LAMPADA, NESSUN COMPONENTE PUÒ ESSERE SOTTOPOSTO ALL'ASSISTENZA TECNICA DA PARTE DELL'UTENTE. PER L'ASSISTENZA TECNICA, RIVOLGERSI A PERSONALE QUALIFICATO.</p>		



Il simbolo con il fulmine con la punta a freccia all'interno di un triangolo equilatero serve per avvertire l'utente della presenza di "tensione pericolosa" non isolata, all'interno dell'involucro del prodotto; essa risulterà essere di entità sufficiente a dare luogo a rischi di scosse elettriche per le persone.



Il simbolo con il punto esclamativo all'interno di un triangolo equilatero serve per avvertire l'utente della presenza di istruzioni di rilievo per il funzionamento e la manutenzione (l'assistenza tecnica) nella documentazione fornita unitamente al prodotto.

SMALTIMENTO DEL PRODOTTO

Questo prodotto utilizza una saldatura a stagno e piombo, e la lampada contiene un piccolo quantitativo di mercurio. Lo smaltimento di questi materiali potrebbe essere regolamentato da norme istituite per la tutela dell'ambiente. Per informazioni sullo smaltimento o sul riciclaggio, rivolgersi alle autorità locali, all'Associazione delle Industrie Elettroniche sul sito www.eiae.org, all'Ente di Riciclaggio Lampade sul sito www.lamprecycle.org, oppure alla Sharp all'indirizzo 1-800-BE-SHARP.

SOLO STATI UNITI

Attenzione durante la sostituzione della lampada

- Questo proiettore utilizza una lampada al mercurio pressurizzata. Un suono acuto potrebbe indicare un guasto della lampada. Un guasto della lampada potrebbe essere attribuito a diverse cause, quali: violenti scosse, raffreddamento inadeguato, graffi sulla superficie o deterioramento della lampada a seguito di una dimenticanza in relazione al tempo di utilizzo della stessa. L'intervallo di tempo fino al guasto dipende molto dalla singola lampada e/o dalle condizioni e dalla frequenza di utilizzo. È importante notare che il guasto produce frequentemente la rottura del bulbo.
- Quando l'indicatore di sostituzione della lampada e l'icona di visualizzazione su schermo si illuminano, si raccomanda di sostituire immediatamente la lampada con una lampada nuova, anche se sembra funzionare normalmente.
- In caso di rottura della lampada, è possibile che i frammenti di vetro si spargano all'interno del proiettore. In questo caso, si raccomanda di rivolgersi al centro assistenza o al rivenditore autorizzato Sharp più vicino in modo da assicurare un corretto funzionamento del proiettore.
- Se la lampada si rompe, i frammenti di vetro potrebbero riversarsi all'interno del vano della lampada o il gas contenuto nella lampada potrebbe spargersi nella stanza dall'apertura di emissione dell'aria. Poiché il gas contenuto in questa lampada contiene mercurio, arieggiare adeguatamente la stanza se la lampada si rompe ed evitare l'esposizione al gas. In caso di esposizione al gas, consultare immediatamente un medico.



Attenzione

- Non rimuovere il blocco lampada dal proiettore immediatamente dopo l'uso. La lampada è molto calda e potrebbe provocare ustioni o lesioni.
 - Aspettate almeno un'ora dopo aver scollegato il cavo di alimentazione per lasciare raffreddare la superficie dell'unità lampada prima di rimuovere l'unità lampada.
 - Non toccare la superficie di vetro dell'unità della lampada o l'interno del proiettore.
 - Non allentare altre viti ad eccezione del coperchio del blocco lampada e del blocco lampada.
 - Ripristinare il timer della lampada solo al momento della sostituzione. Se si ripristina il timer della lampada e si continua a utilizzare la stessa lampada, questa potrebbe essere danneggiata o esplodere.
- **Cambiare con cura la lampada attenendosi alle istruzioni riportate in pagine 56 a 58 oppure richiedere la sostituzione della lampada presso il centro assistenza o il rivenditore autorizzato Sharp più vicino.***

* Se, dopo la sostituzione, la nuova lampada non si accende, portare il proiettore a riparare presso il centro assistenza o il rivenditore autorizzato Sharp più vicino.

Come leggere questo manuale di istruzioni

- Le specifiche possono variare leggermente in base al modello. Tuttavia è possibile collegare e utilizzare tutti i modelli allo stesso modo.
- In questo manuale di istruzioni, le illustrazioni e le schermate di visualizzazione sono semplificate per maggiore chiarezza e potrebbero differenziarsi leggermente dalla schermata effettivamente visualizzata a schermo. Gli esempi utilizzati in questo manuale si basano sul modello XR-55X.

Utilizzo della schermata del menu

Selezionare dal Menu di scelta rapida, che è una collezione delle funzioni più frequentemente utilizzate, o dal Menu completo, che consente le impostazioni e le regolazioni avanzate.

Tasti di regolazione (▲/▼/◀/▶)

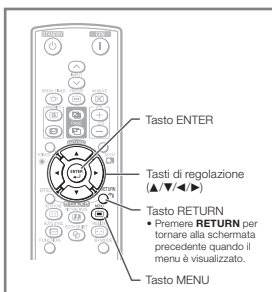
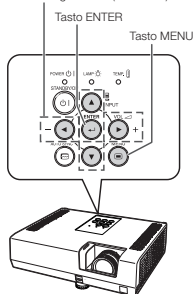

Tasti usati in questa operazione

Selezioni del menu (Menu di scelta rapida)

• Questa operazione può essere eseguita anche utilizzando i tasti sul proiettore.

- 1 Premere **MENU**
 - Viene visualizzata la schermata del "Menu di scelta rapida" per il modo ingresso selezionato.
- 2 Premere ▲ o ▼ per selezionare la voce desiderata, quindi premere **ENTER**.
- 3 Premere ▲/▼/◀/▶ per regolare la voce selezionata, quindi premere **ENTER**.

Informazioni

• Per visualizzare le impostazioni e le regolazioni avanzate, selezionare "Vai al menu completo". Premere **ENTER** per visualizzare la schermata Menu completo.

• Se non si desidera visualizzare il Menu di scelta rapida, impostare "Vai al menu completo" - "REG-PROC2" - "Menu di scelta rapida" su "Disattivata". (Vedere pagina 51.)

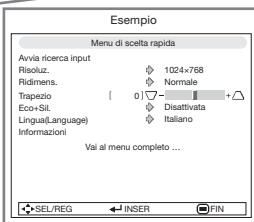

Tasti usati in questo passaggio

Visualizzazione su schermo

38

Informazioni Indica le precauzioni da adottare per utilizzare il proiettore.

Nota Indica ulteriori informazioni per impostare e utilizzare il proiettore.

Per riferimento futuro

Manutenzione

➔ **Pag. 53**

Risoluzione dei problemi

➔ **Pagg. 67 e 68**

Indice

➔ **Pag. 72**

Sommario

Operazioni preliminari

Introduzione

Come leggere questo manuale di istruzioni.....3
Sommario.....4
NORME DI SICUREZZA IMPORTANTI.....6
Come accedere alla versione in PDF dei manuali di istruzioni.....10
Accessori.....11
Nomi di parti e funzioni.....12
Vista anteriore..... 12
Vista dall'alto..... 12
Vista posteriore (Terminali)..... 13
Inserimento delle batterie..... 15
Raggio d'uso..... 15

Facile avvio

Facile avvio.....16
Installazione e proiezione..... 16

Installazione

Installazione del proiettore.....18
Installazione del proiettore..... 18
Installazione standard (Proiezione frontale).... 18
Dimensioni dello schermo e distanza di proiezione..... 19
Modalità di proiezione (Modo PRO)..... 20
Configurazione con installazione a soffitto... 20

Collegamenti

Come connettere il proiettore agli altri dispositivi.....21
Controllo del proiettore tramite un computer.....24
Collegamento del cavo di alimentazione...24

Utilizzo

Operazioni di base

Accensione del proiettore.....25
Accendere il proiettore..... 25
Spegnimento (mettere il proiettore in modo Attesa)..... 25
Proiezione dell'immagine.....26
Informazioni sulla guida di installazione... 26
Regolazione dell'immagine proiettata..... 26
Correzione della distorsione trapezoidale.... 28
Passaggio al modo Ingresso..... 29
Regolazione del volume..... 29

Visualizzazione dello schermo nero e disattivazione temporanea dell'audio.... 29
Modo Ridimensiona..... 30

Caratteristiche utili

Funzionamento con il telecomando.....32
Visualizzazione e impostazione del timer per l'intervallo..... 32
Per mostrare il puntatore..... 32
Per usare la funzione spot..... 32
Attivazione/disattivazione del modo Eco+Silenzioso..... 32
Sinc. auto (regolazione sinc. auto)..... 33
Blocco di un'immagine in movimento..... 33
Selezione del modo Immagine..... 33
Visualizzazione di una parte ingrandita dell'immagine..... 33
Uso del telecomando come un mouse da computer senza cavo..... 34

Voci del menu.....35
Utilizzo della schermata del menu.....38
Selezioni del menu (Menu di scelta rapida) ..38
Menu di scelta rapida..... 39
Selezioni del menu (Menu completo)..... 39

Regolazione dell'immagine (menu "Immagine").....41
Selezione del modo Immagine..... 41
Regolazione dell'immagine..... 42
Regolazione della temperatura del colore.... 42
Regolazione dei colori..... 42
Selezione del modo film..... 43
Funzione DNR (riduzione del rumore digitale)..... 43
Eco+Sil. 43

Regolazione segnale (menu "REG-SEG").....44
Regolazione delle immagini del computer..... 44
Impostazione della risoluzione..... 44
Impostazioni del tipo di segnale..... 44
Impostazione del sistema video..... 45
Regolazione dell'impostazione video..... 45
Controllo del segnale d'entrata..... 45

Regolazione dell'immagine proiettata (menu "REG-SCH").....46
Impostazione del modo ridimens..... 46
Regolazione della posizione dell'immagine... 46
Correzione trapezio..... 46
Impostazione dell'overscan..... 47
Impostazione della visualizzazione su schermo..... 47
Sottotitoli..... 47
Selezione dell'immagine di fondo..... 48
Selezione della guida all'installazione..... 48

Inversione/capovolgimento delle immagini proiettate	48
Selezione del colore parete	48
Selezione della lingua di visualizzazione sullo schermo	48
Regolazione della funzione	
Proiettore (menu "REG-PRO1/2")	49
Sinc. auto (regolazione sinc. auto)	49
Funzione spegn. automatico	49
Funzione di avvio automatico	49
Impostazione dell'altoparlante	49
Selezione della velocità di trasmissione (RS-232C)	49
Impostazione della modalità ventola	50
Funzione chiusura sistema	50
Funzione di blocco tastiera	51
Selezione del menu di scelta rapida	51
Impostazione del funzionamento del tasto FUNCTION	51
Modalità ATTESA	52
DLP® Link™	52
Inverti DLP® Link™	52
Ritorno alle impostazioni default	52
Controllo dello stato di durata della lampada	52

Riferimento

Appendice

Manutenzione	53
Indicatori di manutenzione	54
Informazioni sulla lampada	56
Lampada	56
Precauzioni relative alla lampada	56
Sostituzione della lampada	56
Rimozione e installazione del blocco lampada	57
Ripristino del timer della lampada	58
Corrispondenza dei pin di collegamento	59
Specifiche RS-232C e impostazioni dei comandi	61
Schema di compatibilità del computer	66
Risoluzione dei problemi	67
Per l'assistenza SHARP	69
Specifiche tecniche	70
Dimensioni	71
Indice	72

NORME DI SICUREZZA IMPORTANTI

ATTENZIONE: Leggete queste istruzioni prima di usare il prodotto e poi conservarle per ogni riferimento futuro.

L'energia elettrica può effettuare molte funzioni utili. Questo prodotto è stato prodotto per assicurare la vostra sicurezza personale. MA L'USO ERRATO PUO' CAUSARE POTENZIALI SCOSSE ELETTRICHE O RISCHI DI INCENDI. Per non disabilitare le protezioni incorporate in questo prodotto, osservate le seguenti regole principali per l'installazione, l'uso e il lavoro di servizio.

1. Leggere le istruzioni

Prima di utilizzare il prodotto, occorre leggere tutte le istruzioni di sicurezza e di funzionamento.

2. Conservare le istruzioni

Occorre conservare le istruzioni di sicurezza e di funzionamento per potervi fare riferimento in futuro.

3. Rispettare le avvertenze

Occorre seguire scrupolosamente tutte le avvertenze presenti sul prodotto e nelle istruzioni per il funzionamento.

4. Seguire le istruzioni

Occorre seguire tutte le istruzioni per l'uso e per il funzionamento.

5. Pulizia

Prima di effettuare la pulizia, scollegare il prodotto dalla presa di corrente. Per la pulizia, non usare detergenti liquidi o aerosol. Usare un panno umido.

6. Accessori

Non utilizzare accessori non consigliati dal fabbricante del prodotto poiché possono causare pericoli.

7. Acqua e umidità

Non utilizzare il prodotto in prossimità di acqua, ad esempio presso una vasca da bagno, un lavabo, un lavandino o un lavatoio, in cantine umide, presso una piscina e così via.

8. Collocazione

Non collocare il prodotto su carrelli, supporti, cavalletti, staffe o tavoli instabili. Il prodotto potrebbe cadere causando gravi lesioni a bambini o adulti e danneggiandosi gravemente. Utilizzare esclusivamente carrelli, supporti, cavalletti, staffe o tavoli consigliati dal fabbricante o venduti unitamente al prodotto. Il prodotto deve sempre essere installato seguendo le istruzioni del fabbricante e utilizzando accessori di montaggio consigliati da quest'ultimo.

9. Trasporto

La combinazione di prodotto e carrello deve essere spostata con attenzione. Le fermate brusche, l'applicazione di una forza eccessiva e gli spostamenti su superfici accidentate possono provocare il ribaltamento del prodotto e del carrello.



10. Ventilazione

L'involucro è dotato di fessure e aperture di ventilazione volte a garantire un funzionamento affidabile del prodotto e a proteggerlo dal surriscaldamento. Non coprire o ostruire le aperture collocando il prodotto su letti, divani, tappeti o altre superfici simili. Il prodotto non deve essere collocato in strutture incassate come librerie o rastrelliere, a meno che non venga fornita una ventilazione adeguata o che siano comunque rispettate rigorosamente le istruzioni del fabbricante.

11. Sorgenti di alimentazione

Questo prodotto deve essere alimentato esclusivamente da sorgenti di alimentazione del tipo indicato sull'etichetta di identificazione. Se non si è sicuri del tipo di alimentazione disponibile, rivolgersi al rivenditore del prodotto o all'azienda elettrica locale. Per i prodotti progettati per funzionare a batterie o con alimentazione di altro genere, fare riferimento alle istruzioni per il funzionamento.

12. Messa a terra o polarità

Questo prodotto è stato dotato di uno dei seguenti tipi di spine. Se la spina non dovesse entrare nella presa murale, rivolgersi ad un elettricista.

Non modificate la spina togliendo la spina di messa a terra.

a. Spina a due cavi (principale).

b. Spina a tre cavi (principale) con un terminale di messa a terra.

Questa spina entra solo nelle prese murali con messa a terra.

13. Protezione del cavo di alimentazione

Il percorso dei cavi di alimentazione deve essere scelto in modo che non sia possibile calpestarli o schiacciarli collocando oggetti sopra o contro di essi; occorre prestare particolare attenzione ai cavi in corrispondenza delle spine, delle prese multiple e dei punti di uscita dal prodotto.

14. Fulmini

Per una maggiore protezione del prodotto durante i temporali, o nei periodi in cui esso non è sotto sorveglianza o rimane inutilizzato a lungo, scollegarlo dalla presa di rete e staccare il cavo di alimentazione. Ciò previene eventuali danni al prodotto dovuti a fulmini e a sbalzi della tensione di alimentazione.

15. Sovraccarico

Non sovraccaricare le prese di corrente, le prolunghie o le prese multiple integrate, poiché ciò può causare rischi di incendi o scosse elettriche.

16. Penetrazione di oggetti e liquidi

Non spingere oggetti di alcun tipo all'interno del prodotto attraverso le aperture, poiché essi possono venire a contatto con punti in cui è presente una tensione pericolosa o mettere in corto circuito componenti che possono dare luogo a incendi o scosse elettriche. Non versare sul prodotto liquidi di alcun genere.

17. Assistenza tecnica

Non tentare di effettuare personalmente interventi di assistenza tecnica sul prodotto, poiché l'apertura o la rimozione dei coperchi può comportare l'esposizione a tensioni pericolose o ad altri pericoli. Rivolgersi esclusivamente a personale qualificato.

18. Problemi che richiedono assistenza tecnica

Qualora si verificano le seguenti condizioni, scollegare il prodotto dalla presa di corrente e rivolgersi a personale qualificato per l'assistenza tecnica:

- se il cavo o la spina di alimentazione sono danneggiati.
- se nel prodotto sono penetrati liquidi o corpi estranei.
- se il prodotto è stato esposto a pioggia o acqua.

- se il prodotto non funziona in modo normale quando si seguono le istruzioni per il funzionamento. Regolate esclusivamente i comandi descritti nelle istruzioni per il funzionamento, poiché una regolazione errata di altri comandi può provocare danni e comporta spesso lunghi interventi dei tecnici qualificati per ripristinare il funzionamento normale del prodotto.
- se il prodotto è caduto o è stato danneggiato in qualunque modo.
- se il prodotto presenta chiare variazioni delle prestazioni.

19. Ricambi

Accertarsi che i tecnici che effettuano gli interventi di assistenza tecnica utilizzino i ricambi specificati dal fabbricante o ricambi con caratteristiche identiche a quelle dei componenti originali. L'uso di pezzi di ricambio non autorizzati può causare incendi, scosse elettriche o altri pericoli.

20. Controlli per la sicurezza

Al termine di qualsiasi intervento di assistenza tecnica o di riparazione di questo prodotto, richiedere al tecnico addetto all'assistenza di effettuare i controlli per la sicurezza per verificare che il prodotto sia in condizioni di funzionamento adeguate.

21. Montaggio a parete o a soffitto

Questo prodotto va montato a parete o a soffitto nel modo raccomandato dal fabbricante.

22. Calore

Questo prodotto deve essere collocato lontano da sorgenti di calore come radiatori, riscaldatori, fornelli o altri prodotti (compresi gli amplificatori) che dissipano calore.

- DLP® e il logo DLP sono marchi registrati della Texas Instruments, e BrilliantColor™ e DLP® Link™ sono marchi di fabbrica della Texas Instruments.
- Microsoft® e Windows® sono marchi di fabbrica registrati di Microsoft Corporation negli Stati Uniti e/o in altri paesi.
- PC/AT è un marchio di fabbrica registrato di International Business Machines Corporation negli Stati Uniti.
- Adobe® Reader® è un marchio di fabbrica di Adobe Systems Incorporated.
- Macintosh® è un marchio di fabbrica registrato di Apple Computer, Inc. negli Stati Uniti e/o in altri paesi.
- Tutti gli altri nomi aziendali o di prodotti aziendali sono marchi di fabbrica o marchi di fabbrica registrati delle rispettive società.
- Alcuni chip IC in questo prodotto includono delle informazioni riservate e/o segreti industriali della Texas Instruments. Per questo motivo è vietato copiare, modificare, adattare, tradurre, distribuire, invertire l'ingegneria, assemblare o smontare i contenuti delle stesse.

Durante l'installazione del proiettore, osservare le seguenti norme precauzionali.

Precauzioni relative al blocco lampada

- Possibili rischi prodotti da frammenti di vetro in caso di rottura della lampada. In questo caso, rivolgersi al centro assistenza o al rivenditore autorizzato Sharp più vicino e chiedere la sostituzione della lampada.

Vedere "Informazioni sulla lampada" a pagina 56.



Precauzioni relative all'installazione del proiettore

- Per mantenere gli interventi di manutenzione entro limiti fisiologici e per garantire un'alta qualità dell'immagine, SHARP raccomanda di installare il proiettore in una zona priva di umidità, polvere e fumo di sigarette. Quando il proiettore è esposto a questi ambienti, le aperture di ventilazione e le lenti devono essere pulite più spesso. Se il proiettore viene pulito regolarmente, l'utilizzo in tali ambienti non riduce la vita operativa generale dell'unità. La pulizia interna deve essere eseguita solo da un centro assistenza o rivenditore autorizzato Sharp.

Riposare gli occhi con una certa frequenza.

- Guardare costantemente lo schermo per diverse ore affatica la vista. Ricordarsi di riposare gli occhi di tanto in tanto.

Non installare il proiettore in luoghi esposti alla luce diretta del sole o artificiale.

- Posizionare lo schermo in modo che non sia colpito dalla luce diretta del sole o dalla luce artificiale. La luce che colpisce direttamente lo schermo sbiadisce i colori, rendendo difficile la visione. Chiudere, perciò, le persiane e abbassare le luci quando si installa lo schermo in una stanza soleggiata o luminosa.

Precauzioni relative al posizionamento del proiettore

- Posizionare il proiettore su una superficie piana entro l'intervallo di regolazione (9 gradi) dei piedini di regolazione.

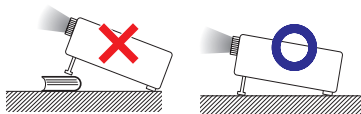

- In seguito all'acquisto del prodotto potrebbe essere riscontrabile la provenienza di un odore sgradevole dall'apertura di sfogo. Ciò è normale, non si tratta di un cattivo funzionamento.

Quando si utilizza il proiettore in zone di altitudine elevata, ad esempio in montagna (a un'altitudine di circa 1.500 metri (4.900 piedi) o superiore)

- Quando si utilizza il proiettore in zone di altitudine elevata in cui l'aria è rarefatta, impostare la "Modalità ventola" su "Alta". In caso contrario è possibile che si riduca la durata del sistema ottico.
- Utilizzare il proiettore ad altitudini di 2.300 metri (7.500 piedi) o inferiori.

Avvertenza relativa al collocamento del proiettore in posizione sopraelevata

- Quando si colloca il proiettore in una posizione sopraelevata, adoperarsi per fissarlo adeguatamente onde evitare che cada addosso a qualcuno, ferendolo.

Non sottoporre il proiettore a urti e/o vibrazioni.

- Proteggere l'obiettivo per evitare che la superficie della lente sia soggetta a urti o forti impatti o venga danneggiata.

Evitare luoghi con temperature estreme.

- La temperatura operativa del proiettore varia da 41°F a 95°F (da +5°C a +35°C).
- La temperatura di conservazione del proiettore varia da -4°F a 140°F (da -20°C a +60°C).

Non ostruire le aperture di immissione e di emissione dell'aria.

- Lasciare almeno 11 ¹³/₁₆ pollici (30 cm) di spazio tra l'apertura di emissione dell'aria e la parete o l'ostruzione più vicina.
- Controllare che le aperture di immissione e di emissione dell'aria non siano ostruite.
- Se la ventola di raffreddamento è ostruita, un circuito di protezione mette automaticamente il proiettore in modo Attesa per impedire danni da surriscaldamento. Ciò non indica un malfunzionamento. (Vedere pagine 54 e 55.) Rimuovere il cavo di alimentazione del proiettore dalla presa a muro e attendere almeno 10 minuti. Posizionare il proiettore in modo che le aperture di immissione e di emissione dell'aria non siano ostruite, reinserire il cavo di alimentazione e accendere il proiettore. In questo modo il proiettore ritorna alle condizioni operative normali.

Norme precauzionali relative all'utilizzo del proiettore

- Nel caso non usaste il proiettore per lungo tempo o nel caso doveste spostarlo, accertatevi di avere scollegato il cavo dell'alimentazione dalla presa di corrente e di avere sconnesso tutti gli altri cavi connessi al proiettore.
- Non trasportare il proiettore tenendolo per la lente.
- Al momento di riporre il proiettore, assicurarsi di inserire il coperchio dell'obiettivo.
- Non esporre il proiettore alla luce diretta del sole e non posizionarlo in prossimità di fonti di calore, in quanto ciò potrebbe provocare l'alterazione del colore della struttura esterna e la deformazione della copertura di plastica.

Altri apparecchi collegati

- Quando si collega un computer o un altro apparecchio audiovisivo al proiettore, effettuare i collegamenti DOPO aver scollegato il cavo di alimentazione del proiettore dalla presa CA e aver spento l'apparecchio da collegare.
- Per istruzioni su come effettuare i collegamenti, consultare i manuali di istruzioni del proiettore e dell'apparecchio da collegare.

Utilizzo del proiettore in altri paesi

- La tensione di alimentazione della presa può variare a seconda dell'area geografica o del Paese in cui si utilizza il proiettore. Se si utilizza il proiettore in un Paese diverso da quello di produzione, utilizzare un cavo di alimentazione adatto al Paese in questione.

Funzione di controllo della temperatura



- Se la temperatura all'interno del proiettore aumenta a causa del blocco delle ventole o per problemi di installazione, l'indicatore di temperatura lampeggerà. Se la temperatura continua ad aumentare, la spia "TEMPERATURA" si illuminerà nell'angolo in basso a sinistra dell'immagine, mentre l'indicatore di temperatura continuerà a lampeggiare. Se questo stato permane, la lampada si spegnerà, la ventola di raffreddamento si azionerà e il proiettore entrerà in modo attesa. Per dettagli, consultare la sezione "Indicatori di manutenzione" alle pagine [54](#) e [55](#).

Informazioni

- La ventola di raffreddamento regola la temperatura interna e le prestazioni sono controllate automaticamente. Il rumore della ventola durante il funzionamento del proiettore potrebbe cambiare a seguito di cambiamenti di velocità. Ciò non indica un malfunzionamento.

Come accedere alla versione in PDF dei manuali di istruzioni

Nel CD-ROM sono inclusi manuali di istruzioni in formato PDF in diverse lingue. Per utilizzare questi manuali è necessario installare Adobe® Reader® sul computer (Windows® o Macintosh®).

Scaricare Adobe® Reader® da Internet (<http://www.adobe.com>).

Accesso ai manuali PDF per Windows® (per computer Macintosh®, saltare il passaggio ②).

- ① Inserire il CD-ROM nell'unità CD-ROM.
- ② Fare doppio clic sull'icona "Risorse del computer".
- ③ Fare doppio clic sull'unità "CD-ROM".
- ④ Fare doppio clic sulla cartella "MANUALS".
- ⑤ Fare doppio clic sul modello (nome della cartella) che si desidera visualizzare.
- ⑥ Fare doppio clic sulla lingua (nome della cartella) che si desidera visualizzare.
- ⑦ Fare doppio clic sul file pdf per accedere ai manuali del proiettore.

Nota

- Se non si riesce ad aprire il file in formato pdf facendo doppio clic con il mouse, avviare prima Adobe® Reader® e poi specificare il file desiderato usando il menu "File", "Apri".

Accessori forniti



Telecomando
per XR-55X
<RRMCGA837WJSA>



per XR-50S
<RRMCGA818WJSA>



Due batterie R-6
(formato "AA", UM/SUM-3,
HP-7 o simile)

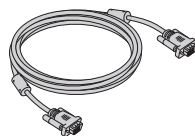

Cavo RGB
(10' (3,0 m))
<QCNWGA086WJPZ>

Carvo di alimentazione*

(1)

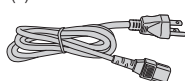

Per gli Stati Uniti e il
Canada, ecc.
(6' (1,8 m))
<QACDA007WJPZ>

(2)

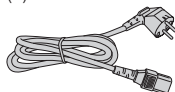

Per l'Europa, ad eccezione
del Regno Unito
(6' (1,8 m))
<QACCVA011WJPZ>

(3)

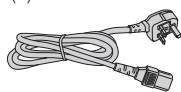

Per il Regno
Unito e Singapore
(6' (1,8 m))
<QACBA036WJPZ>

(4)

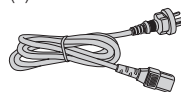

Per l'Australia, Nuova
Zelanda e Oceania
(6' (1,8 m))
<QACCLA018WJPZ>

* Il tipo di cavo di alimentazione fornito con il proiettore dipende dall'area. Usare il cavo di alimentazione che corrisponde alla presa di corrente a muro nel proprio Paese.

- Manuali di istruzioni (il presente manuale <TINS-E335WJZZ>, MANUALE DI ISTRUZIONI DEL PROIETTORE STEREOSCOPICO 3D <TINS-E500WJZZ> e CD-ROM <UDSKAA121WJZZ>)

Nota

- I codici compresi tra "< >" rappresentano i codici delle parti di ricambio.

Accessori opzionali

- Blocco lampada AN-D350LP
- Adattatore di montaggio a soffitto AN-60KT
- Staffa di montaggio a soffitto AN-XRCM30 (solo per gli Stati Uniti)
- Unità di montaggio a soffitto AN-TK201 <per AN-60KT>
- AN-TK202 <per AN-60KT>
- Tubo di prolunga per montaggio a soffitto AN-EP101B <per AN-XRCM30>
- (solo per gli Stati Uniti)
- Ricevitore remoto AN-MR2
- Cavo 3 RCA verso mini D-sub a 15 pin (10' (3,0 m)) AN-C3CP2
- Adattatore RS-232C DIN-D-sub (5^{57/64}" (15 cm)) AN-A1RS

Nota

- Alcuni degli accessori opzionali possono non essere disponibili in certe aree geografiche. Verificare con il centro assistenza o il rivenditore autorizzato Sharp più vicino.

Nomi di parti e funzioni

I numeri in **[]** si riferiscono alle pagine principali di questo manuale di istruzioni in cui è illustrato l'argomento.

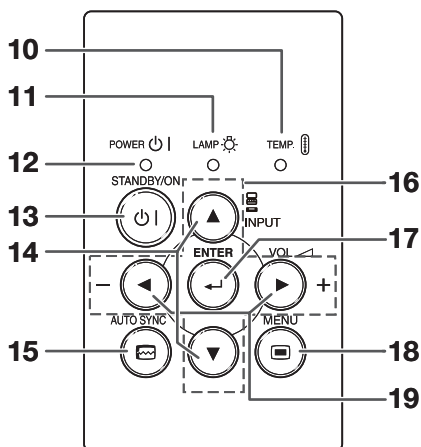
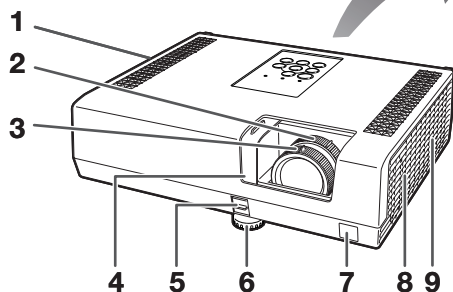

Vista anteriore

- 1 Apertura di emissione dell'aria **53**
- 2 Ghiera dello zoom **27**
Per ingrandire/ridurre l'immagine.
- 3 Ghiera della messa a fuoco **26**
Per regolare la messa a fuoco.
- 4 Coperchio dell'obiettivo **25, 29**
- 5 Leva di HEIGHT ADJUST **27**
- 6 Piedini di regolazione **27**
- 7 Sensore del telecomando **15**
- 8 Altoparlante **49**
- 9 Apertura di immissione dell'aria **53**

Vista dall'alto

- 10 Indicatore di avvertimento della temperatura **54**
- 11 Indicatore della lampada **54**
- 12 Indicatore di alimentazione **54**
- 13 Tasto STANDBY/ON **25**
Per accendere il proiettore e metterlo in modo Attesa.
- 14 Tasti INPUT ($\blacktriangle/\blacktriangledown$) **29**
Per passare al modo ingresso.
- 15 Tasto AUTO SYNC **33**
Per regolare automaticamente le immagini quando è collegato a un computer.
- 16 Tasti di regolazione ($\blacktriangle/\blacktriangledown/\blacktriangleleft/\blacktriangleright$) **38**
Per selezionare le voci del menu.
- 17 Tasto ENTER **38**
Per impostare le voci selezionate o regolate sul menu.
- 18 Tasto MENU **38**
Per visualizzare le schermate di regolazione e di impostazione.
- 19 Tasti del VOL (volume) ($\blacktriangleleft/\blacktriangleright+$) **29**
Per regolare il livello degli altoparlanti.

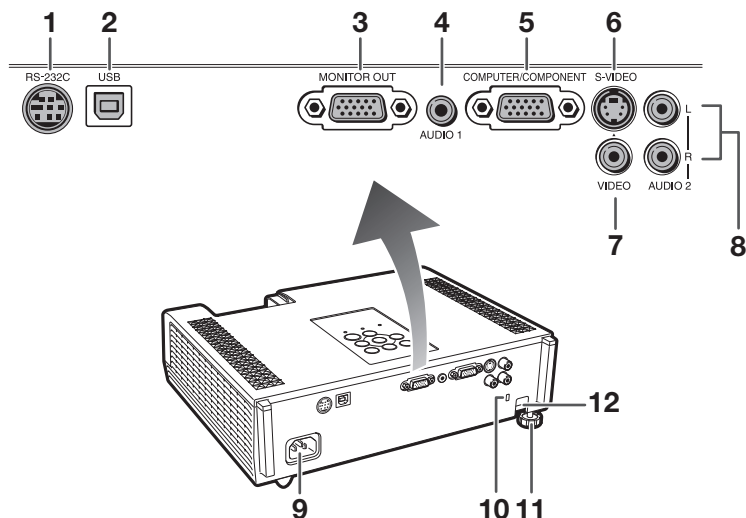

Vista posteriore (Terminali)

- | | |
|--|---|
| <p>1 Terminale RS-232C 24
Terminale per il controllo del proiettore tramite un computer.</p> <p>2 Terminale USB 34
Terminale per il collegamento con il terminale USB sul computer per utilizzare il telecomando in dotazione come mouse.</p> <p>3 Terminale MONITOR OUT 23
(Terminale di uscita per segnali RGB del computer e segnali componente)
Terminale per il collegamento di un monitor.</p> <p>4 Terminale di ingresso AUDIO 1 23</p> <p>5 Terminale di ingresso COMPUTER/COMPONENT 21, 22
Terminale per segnali RGB computer e segnali componente.</p> | <p>6 Terminale di ingresso S-VIDEO 22
Terminale per collegare l'apparecchio video con un terminale Video S.</p> <p>7 Terminale di ingresso VIDEO 22
Terminale per collegare l'apparecchio video.</p> <p>8 Terminale di ingresso AUDIO 2 23</p> <p>9 Presa CA 24
Collegare il cavo di alimentazione fornito.</p> <p>10 Connettore standard di sicurezza Kensington</p> <p>11 Piedini posteriori di regolazione 27</p> <p>12 Barra di sicurezza</p> |
|--|---|

Utilizzo del blocco Kensington

- Questo proiettore è provvisto di un connettore standard di sicurezza Kensington da usare con un sistema di sicurezza Kensington MicroSaver. Per le istruzioni d'uso su come salvaguardare il proiettore, consultare le informazioni fornite insieme al sistema.

Nomi di parti e funzioni (segue)

I numeri in **[]** si riferiscono alle pagine principali di questo manuale di istruzioni in cui è illustrato l'argomento.

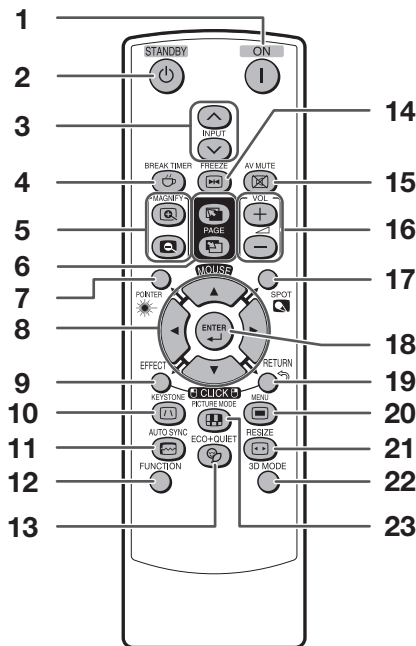

- 1 Tasto ON **[25]**
Per l'accensione del proiettore.
- 2 Tasto STANDBY **[25]**
Per impostare il proiettore in modo Attesa.
- 3 Tasti INPUT (\wedge / \vee) **[29]**
Per passare al modo ingresso.
- 4 Tasto BREAK TIMER **[32]**
Per la visualizzazione del tempo di intervallo.
- 5 Tasti MAGNIFY **[33]**
Per ingrandire o ridurre una parte dell'immagine.
- 6 Tasti PAGE UP/PAGE DOWN **[34]**
Equivalgono ai tasti [Page up] e [Page Down] della tastiera del computer in presenza di collegamento USB (utilizzando un cavo USB oppure un ricevitore remoto opzionale).
- 7 Tasto POINTER **[32]**
Per mostrare il puntatore.
- 8 Tasti di regolazione/MOUSE (\blacktriangle / \blacktriangledown / \blacktriangleleft / \blacktriangleright) **[34, 38]**
 - Per spostare cursore del computer in presenza del collegamento USB (utilizzando cavo USB oppure un ricevitore remoto opzionale).
 - Per selezionare e regolare le voci del menu.

- 9 Tasto L-CLICK/EFFECT **[34, 32]**
 - Equivale al clic con il pulsante sinistro del mouse in presenza di collegamento USB (utilizzando un cavo USB oppure un ricevitore remoto opzionale).
 - Per cambiare il puntatore o l'area spot.
- 10 Tasto KEYSTONE **[28]**
Per l'accesso alla modalità di correzione trapezoidale.
- 11 Tasto AUTO SYNC **[33, 49]**
Per regolare automaticamente le immagini quando è collegato a un computer.
- 12 Tasto FUNCTION **[51]**
Per azionare ed eseguire una funzione assegnata a "Tasto FUNCTION".
- 13 Tasto ECO+QUIET **[32]**
Per ridurre il rumore della ventola di raffreddamento e prolungare la durata della lampada.
- 14 Tasto FREEZE **[33]**
Per bloccare le immagini.
- 15 Tasto AV MUTE **[29]**
Per visualizzare provvisoriamente la schermata nera e disattivare l'audio.
- 16 Tasti del VOL +/- (volume) **[29]**
Per regolare il livello degli altoparlanti.
- 17 Tasto SPOT **[32]**
Per mostrare lo spotlight.
- 18 Tasto ENTER **[38]**
Per impostare le voci selezionate o regolate nel menu.
- 19 Tasto R-CLICK/RETURN **[34, 38]**
 - Equivale al clic con il pulsante destro del mouse in presenza del collegamento USB (utilizzando un cavo USB oppure un ricevitore remoto opzionale).
 - Per tornare alla schermata di menu precedente durante l'utilizzo del menu.
- 20 Tasto MENU **[38]**
Per visualizzare le schermate di regolazione e di impostazione.
- 21 Tasto RESIZE **[30]**
Per passare da una dimensione dello schermo all'altra (NORMALE, 16:9, ecc.).
- 22 Tasto 3D MODE (Solo per XR-55X)
Vedere il MANUALE DI ISTRUZIONI DEL PROIETTORE STEREOSCOPICO 3D fornito separatamente.
- 23 Tasto PICTURE MODE **[33]**
Per la selezione dell'immagine appropriata.

Inserimento delle batterie

1 Abbassare la linguetta sul coperchio e tirare quest'ultimo nella direzione indicata dalla freccia.

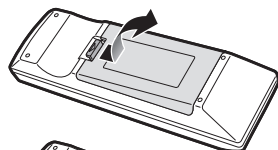

2 Inserire le batterie.

- Inserire le batterie assicurandosi che le polarità corrispondano ai segni \oplus e \ominus riportati all'interno del vano batterie.

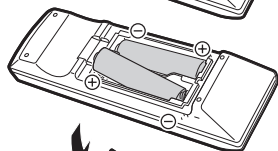

3 Inserire la linguetta inferiore del coperchio nell'apertura e abbassare il coperchio fino a quando non si insedia perfettamente.

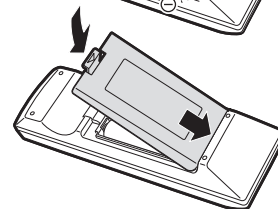

L'uso incorretto delle batterie può provocare la fuoriuscita di sostanze chimiche o l'esplosione. Osservare le norme precauzionali riportate di seguito.



ATTENZIONE

- Se la batteria viene sostituita in modo errato esiste il pericolo di esplosione. Sostituire solamente con batterie alcaline o al manganese.
- Inserire le batterie assicurandosi che le polarità corrispondano ai segni \oplus e \ominus riportati all'interno del vano batterie.
- I diversi tipi di batterie hanno proprietà differenti. Evitare pertanto di utilizzare contemporaneamente tipi di batterie diversi.
- Non usare assieme batterie usate e batterie nuove.
- Ciò può ridurre la durata delle batterie nuove e provocare la fuoriuscita di sostanze chimiche dalle vecchie batterie.
- Quando le batterie sono esaurite, rimuoverle dal telecomando. In caso contrario potrebbe verificarsi la fuoriuscita di sostanze chimiche.
- Il liquido che fuoriesce dalle batterie è dannoso per la pelle. Pertanto, prima di rimuovere le batterie è necessario pulirle con un panno.
- Le batterie in dotazione con questo proiettore possono esaurirsi entro un breve periodo in base alla modalità di utilizzo. In tal caso sostituirle al più presto con batterie nuove.
- Se non si intende utilizzare il telecomando per un periodo di tempo prolungato, rimuovere le batterie.
- Osservare le norme vigenti relative allo smaltimento delle batterie esaurite.

Raggio d'uso

Il telecomando può essere utilizzato per controllare il proiettore entro il raggio specificato nell'illustrazione.

Nota

- Il segnale dal telecomando può essere riflesso su uno schermo in modo da consentire un più facile funzionamento. Tuttavia, l'effettiva distanza dal segnale può variare a seconda del materiale di cui è composto lo schermo.

Quando si utilizza il telecomando

- Evitare di lasciar cadere il telecomando e di esporlo a umidità o a temperature elevate.
- Il telecomando potrebbe non funzionare correttamente se esposto alla luce di una lampadina fluorescente. Nel qual caso, spostare il proiettore lontano dalla lampadina fluorescente.

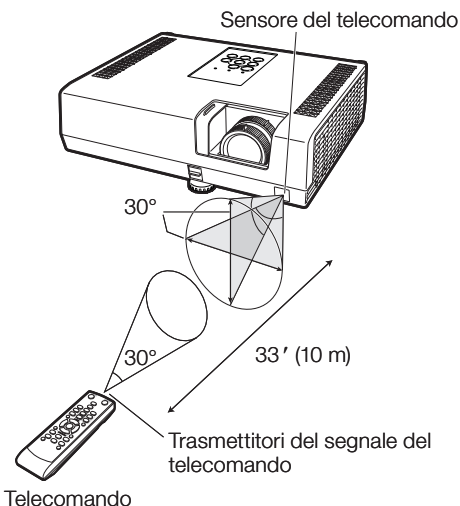

Facile avvio

In questa sezione vengono illustrate le operazioni di base (collegamento del proiettore al computer). Per ulteriori dettagli, vedere la pagina indicata di seguito relativa a ogni passaggio.

Installazione e proiezione

In questa sezione, il collegamento del proiettore e del computer è illustrato tramite un esempio.

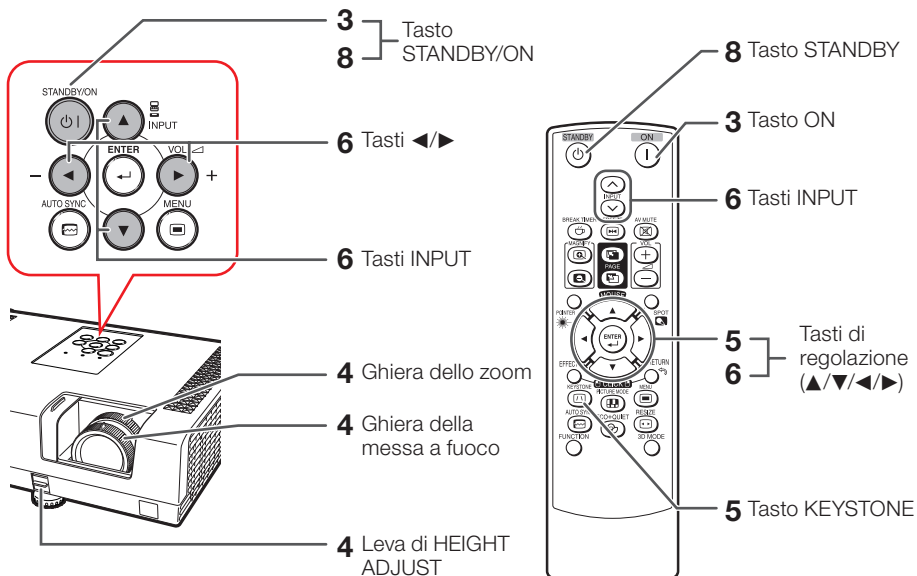

1. Posizionare il proiettore davanti a una parete o uno schermo ➔ P.18

2. Collegare il proiettore al computer e inserire il cavo di alimentazione nella presa CA del proiettore

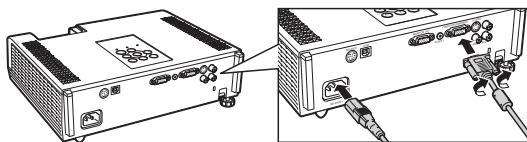

Per collegare un apparecchio diverso dal computer, vedere le pagine 22 e 23.

➔ PP. 21, 24

3. Aprire completamente il coperchio dell'obiettivo e accendere il proiettore

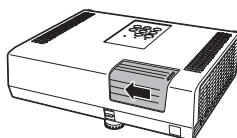

➔ P. 25

4. Regolare l'immagine proiettata con la guida di installazione

- 1 Quando si accende il proiettore, viene visualizzata la guida di installazione. (Quando la "Guida installaz." è impostata su "Attivata". Vedere pagina 48.)
- 2 Seguire i passaggi descritti nella guida all'installazione e regolare la messa a fuoco, la dimensione dell'altezza (angolo) e della larghezza.
- 3 Una volta regolata la messa a fuoco, la dimensione dell'altezza (angolo) e della larghezza, premere **ENTER** per chiudere la guida di installazione.

➔ P. 26

5. Correggere la distorsione trapezoidale

Correzione della distorsione trapezoidale utilizzando la funzione di correzione trapezoidale.

Sul telecomando

KEYSTONE



Ridurre il lato superiore.

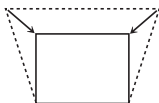

Ridurre il lato inferiore.

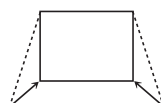

➔ P. 28

6. Selezionare il modo ingresso

Premere **INPUT** ▲/▼ per visualizzare l'elenco INGRESSI. Utilizzare **INPUT** ▲/▼ per selezionare il modo ingresso e utilizzare ◀/▶ per selezionare il terminale di ingresso audio.



Elenco INGRESSI

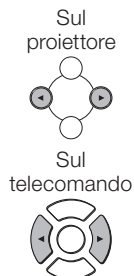

➔ P. 29

7. Accendere il computer

8. Spegnimento

Per impostare il proiettore in modo Attesa, premere **STANDBY/ON** sul proiettore o **STANDBY** sul telecomando, quindi premere nuovamente il pulsante mentre è visualizzato il messaggio di conferma.



Visualizzazione su schermo

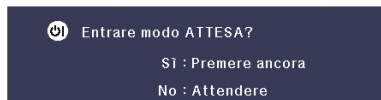

➔ P. 25



Installazione del proiettore

Installazione del proiettore

Per ottenere una qualità di immagine ottimale, posizionare il proiettore perpendicolarmente rispetto allo schermo, assicurandosi che i piedi del proiettore siano a livello. In tal modo, per ottenere una qualità di immagine ottimale non sarà necessario effettuare la correzione trapezoidale. (Vedere pagina 28.)

Installazione standard (Proiezione frontale)

- Posizionare il proiettore alla distanza indicata dallo schermo in base alle dimensioni desiderate dell'immagine. (Vedere pagina 19.)



Indicazione delle dimensioni dell'immagine proiettata e della distanza di proiezione

Esempio: 4:3 Input segnale (Modo Normale)

Dimensioni dell'immagine

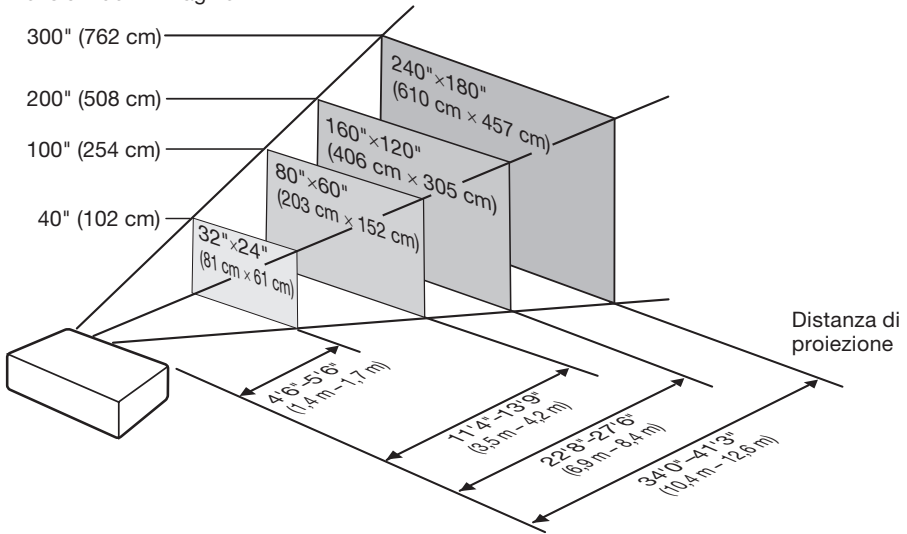

Dimensioni dello schermo e distanza di proiezione

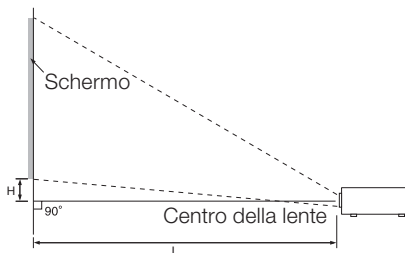

4:3 Input segnale (Modo Normale)

Dimensioni dell'immagine (Schermo)			Distanza di proiezione [L]		Distanza dal centro della lente alla base dell'immagine [H]
Diagonale [X]	Larghezza	Altezza	Minima [L1]	Massima [L2]	
300" (762 cm)	610 cm (240")	457 cm (180")	10,4 m (34' 0")	12,6 m (41' 3")	18 cm (7 1/4")
250" (635 cm)	508 cm (200")	381 cm (150")	8,6 m (28' 4")	10,5 m (34' 4")	15 cm (6 1/32")
200" (508 cm)	406 cm (160")	305 cm (120")	6,9 m (22' 8")	8,4 m (27' 6")	12 cm (4 53/64")
150" (381 cm)	305 cm (120")	229 cm (90")	5,2 m (17' 0")	6,3 m (20' 7")	9 cm (3 5/8")
120" (305 cm)	244 cm (96")	183 cm (72")	4,1 m (13' 7")	5,0 m (16' 6")	7 cm (2 57/64")
100" (254 cm)	203 cm (80")	152 cm (60")	3,5 m (11' 4")	4,2 m (13' 9")	6 cm (2 27/64")
80" (203 cm)	163 cm (64")	122 cm (48")	2,8 m (9' 1")	3,3 m (11' 0")	5 cm (1 15/16")
70" (178 cm)	142 cm (56")	107 cm (42")	2,4 m (7' 11")	2,9 m (9' 7")	4 cm (1 11/16")
60" (152 cm)	122 cm (48")	91 cm (36")	2,1 m (6' 10")	2,5 m (8' 3")	4 cm (1 29/64")
40" (102 cm)	81 cm (32")	61 cm (24")	1,4 m (4' 6")	1,7 m (5' 6")	2 cm (31/32")

16:9 Input segnale (Modo 16:9)

Dimensioni dell'immagine (Schermo)			Distanza di proiezione [L]		Distanza dal centro della lente alla base dell'immagine [H]	Intervallo regolabile della posizione dell'immagine [S]
Diagonale [X]	Larghezza	Altezza	Minima [L1]	Massima [L2]		
300" (762 cm)	664 cm (261")	374 cm (147")	11,3 m (37' 1")	13,7 m (44' 11")	82 cm (32 13/32")	±62 cm (±24 33/64")
250" (635 cm)	553 cm (218")	311 cm (123")	9,4 m (30' 11")	11,4 m (37' 5")	69 cm (27")	±52 cm (±20 27/64")
200" (508 cm)	443 cm (174")	249 cm (98")	7,5 m (24' 9")	9,1 m (29' 11")	55 cm (21 39/64")	±42 cm (±16 11/32")
150" (381 cm)	332 cm (131")	187 cm (74")	5,6 m (18' 6")	6,8 m (22' 5")	41 cm (16 13/64")	±31 cm (±12 1/4")
120" (305 cm)	266 cm (105")	149 cm (59")	4,5 m (14' 10")	5,5 m (18' 0")	33 cm (12 31/32")	±25 cm (±9 13/16")
100" (254 cm)	221 cm (87")	125 cm (49")	3,8 m (12' 4")	4,6 m (15' 0")	27 cm (10 51/64")	±21 cm (±8 11/64")
80" (203 cm)	177 cm (70")	100 cm (39")	3,0 m (9' 11")	3,6 m (12' 0")	22 cm (8 41/64")	±17 cm (±6 17/32")
60" (152 cm)	133 cm (52")	75 cm (29")	2,3 m (7' 5")	2,7 m (9' 0")	16 cm (6 31/64")	±12 cm (±4 29/32")
40" (102 cm)	89 cm (35")	50 cm (20")	1,5 m (4' 11")	1,8 m (6' 0")	11 cm (4 21/64")	±8 cm (±3 17/64")

Quando si utilizza il proiettore con le dimensioni dello schermo non elencate nelle tabelle sopra, calcolare i valori secondo le formule.

	Segnale 4:3		Segnale 16:9	
	[m/cm]	[Piedi/pollici]	[m/cm]	[Piedi/pollici]
L1: Distanza minima di proiezione (m/piedi)	0,03457X	0,03457X / 0,3048	0,03766X	0,03766X / 0,3048
L2: Distanza massima di proiezione (m/piedi)	0,04187X	0,04187X / 0,3048	0,04562X	0,04562X / 0,3048
H: Distanza dal centro della lente alla base dell'immagine (cm/pollici)	0,06134X	0,06134X / 2,54	0,27437X	0,27437X / 2,54
S: Intervallo regolabile della posizione dell'immagine (cm/pollici) Vedere pagina 46.	—	—	±0,20754X	±0,20754X / 2,54

X : Dimensione diagonale immagine : 40"-300"



- Permettete un margine di errore nei valori dei diagrammi sopra riportati.

Installazione del proiettore (segue)

Modalità di proiezione (Modo PRO)

Il proiettore consente quattro modalità di proiezione, come indicato nelle figure riportate di seguito. Selezionare la modalità più appropriata per l'impostazione di proiezione utilizzata. (È possibile impostare il modo PRO dal menu "REG-SCH". Vedere pagina 48.)

- Installazione su tavolo, proiezione frontale
[Voce di menu → "Fronte"]

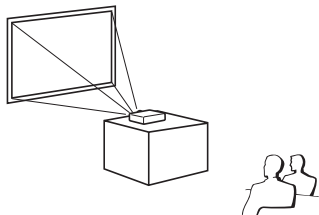

- Installazione a soffitto, proiezione frontale
[Voce di menu → "Soff + fronte"]

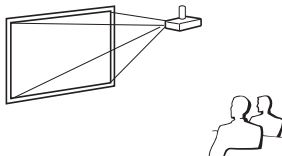

- Installazione su tavolo, proiezione verso il retro (con schermo traslucido)
[Voce di menu → "Retro"]

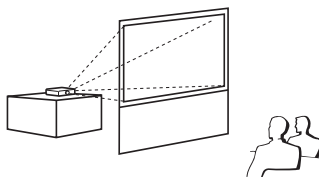

- Installazione a soffitto, proiezione verso il retro (con schermo traslucido)
[Voce di menu → "Soff + retro"]

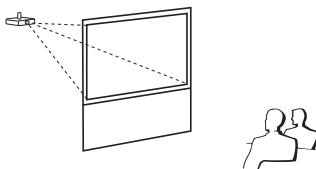

■ Configurazione con installazione a soffitto

Per questo tipo di installazione si consiglia di utilizzare l'adattatore e l'unità di montaggio a soffitto Sharp opzionali. Prima di installare il proiettore, rivolgersi al centro assistenza o al rivenditore autorizzato Sharp più vicino per ottenere l'adattatore e l'unità di montaggio a soffitto consigliati (questi componenti sono venduti separatamente).





Come connettere il proiettore agli altri dispositivi

Prima di effettuare il collegamento, staccare il cavo di alimentazione del proiettore dalla presa di corrente e spegnere gli apparecchi da collegare. Dopo aver eseguito tutti i collegamenti, accendere in successione il proiettore e gli altri apparecchi. Quando si collega un computer, verificare che questo sia l'ultimo apparecchio a essere acceso dopo che sono stati effettuati tutti i collegamenti.

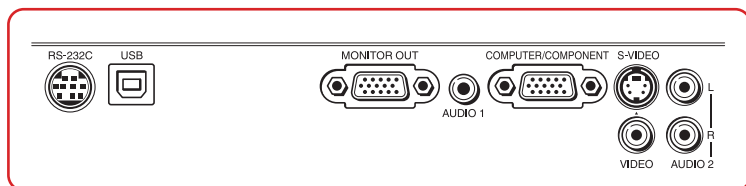
- Per ulteriori dettagli sul collegamento e sui cavi, si prega di consultare il manuale di istruzioni dell'apparecchio di collegamento.
- Potrebbero essere necessari altri cavi o connettori non elencati di seguito.

Terminali sul proiettore













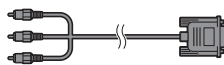

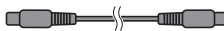

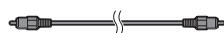

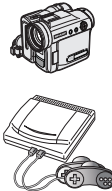

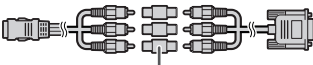
Apparecchio	Terminale sullo strumento collegato	Cavo	Terminale sul proiettore
	Terminale di uscita RGB 	Cavo RGB (in dotazione) 	COMPUTER/COMPONENT <small>COMPUTER/COMPONENT</small> 

Nota

















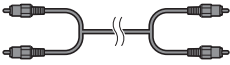

- Vedere pagina 66 "Schema di compatibilità del computer" per un elenco dei segnali computerizzati compatibili con il proiettore. L'uso di segnali computerizzati diversi da quelli elencati potrebbe impedire ad alcune funzionalità di operare correttamente o del tutto.
- Potrebbe essere necessario un adattatore Macintosh per alcuni computer Macintosh. Contattare il rivenditore autorizzato Macintosh più vicino.
- **A seconda del computer utilizzato, è possibile che un'immagine non venga proiettata se non è attiva la porta di uscita del computer (ad esempio premere i tasti "Fn" e "F5" contemporaneamente quando si utilizza un computer notebook SHARP).** Per attivare la porta di uscita esterna del computer, consultare le relative istruzioni nel manuale di istruzioni del computer.

Come connettere il proiettore agli altri dispositivi (segue)

Apparecchio	Terminale sullo strumento collegato	Cavo	Terminale sul proiettore
Apparecchiatura video 	Terminale di uscita video a componenti 	Cavo 3 RCA verso mini D-sub a 15 pin (opzionale, AN-C3CP2) 	COMPUTER/COMPONENT 
	Terminale di uscita S-video 	Cavo S-video (disponibile in commercio) 	S-VIDEO 
	Terminale di uscita video 	Cavo video (disponibile in commercio) 	VIDEO 
Camera/videogioco 	Terminale di uscita video a componenti 	Cavi per una camera o per un videogioco/Cavo 3 RCA verso mini D-sub a 15 pin (opzionale, AN-C3CP2)  Adattatore RCA (disponibile in commercio)	COMPUTER/COMPONENT 
	Terminale di uscita S-video 	Cavi per una camera o per un videogioco 	S-VIDEO 
	Terminale di uscita video 	Cavi per una camera o per un videogioco 	VIDEO 

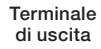
Nota

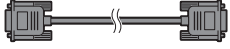
- Quando si collega l'apparecchiatura video con un'uscita RGB a 21-pin (Euro-scart) al proiettore, utilizzare un cavo disponibile in commercio adatto per il terminale del proiettore da collegare.
- Il proiettore non supporta segnali RGBC attraverso Euro-scart.

Apparecchio	Terminale sullo strumento collegato	Cavo	Terminale sul proiettore	
Apparecchiatura audio      	Terminale di uscita audio da $\varnothing 3,5$ mm 	Cavo audio stereo o mono da $\varnothing 3,5$ mm (disponibile in commercio o disponibile come parte di servizio Sharp QCNWGA038WJPZ) 	AUDIO 1 	
	Terminale di uscita audio RCA 	Cavo audio RCA (disponibile in commercio) 	Cavi per una camera o per un videogioco 	AUDIO 2  
	Terminale di uscita audio 			
Monitor 	Terminale di ingresso RGB 	Cavo RGB (in dotazione o disponibile in commercio) 	MONITOR OUT 	

 **Nota**

- Quando si usa il cavo audio mono da $\varnothing 3,5$ mm, il livello del volume sarà la metà del livello prodotto quando si utilizza il cavo audio stereo da $\varnothing 3,5$ mm.
- È possibile selezionare AUDIO 1 o AUDIO 2 nell'elenco INGRESSI. (Vedere pagina 29.)
- È possibile inviare al monitor i segnali RGB e i segnali componente.

Controllo del proiettore tramite un computer

Quando il terminale RS-232C sul proiettore è collegato a un computer con un adattatore DIN-D-sub RS-232C (opzionale, AN-A1RS) e un cavo di controllo seriale RS-232C (di tipo intrecciato, disponibile in commercio), il computer può essere utilizzato per controllare il proiettore e per verificarne lo stato. Vedere pagina 61 per i dettagli.

Quando il proiettore viene collegato a un adattatore DIN-D-sub RS-232C (opzionale, AN-A1RS) e a un cavo di controllo seriale RS-232C

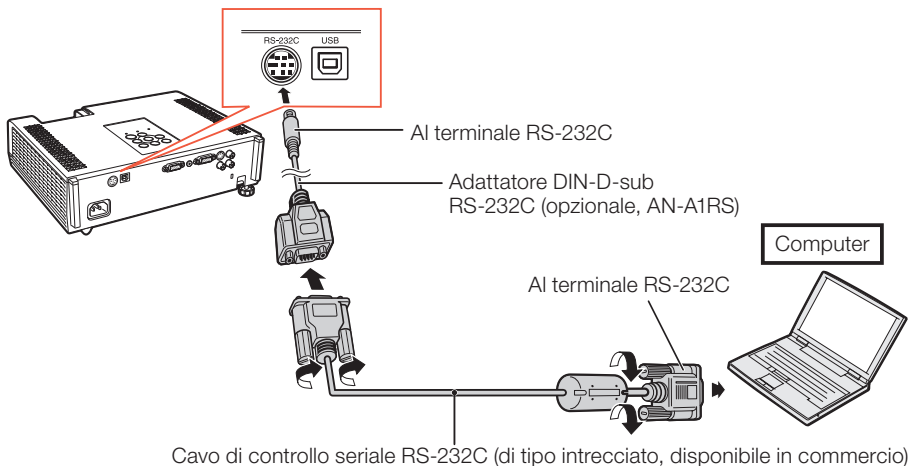

Nota

- La funzione RS-232C potrebbe non essere disponibile se il terminale del computer non è impostato correttamente. Per ulteriori informazioni consultare il manuale di istruzioni del computer.
- Per informazioni sul collegamento di un cavo di controllo seriale RS-232C, vedere pagine 59 e 60.

Informazioni

- Non collegare il cavo RS-232C a una porta diversa dal terminale RS-232C del computer. Ciò potrebbe provocare danni al computer o al proiettore.
- Non collegare al computer o scollegare un cavo di controllo seriale RS-232C mentre il computer è acceso. Ciò potrebbe provocare danni al computer.

Collegamento del cavo di alimentazione

Collegare il cavo di alimentazione in dotazione nella presa CA sul retro del proiettore. Poi inserire nella presa a muro CA.

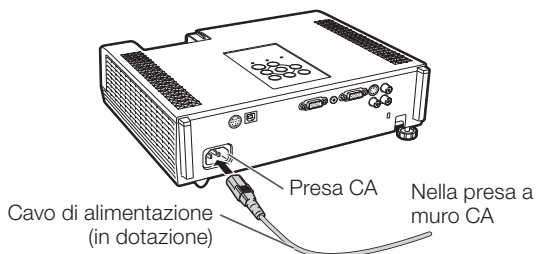

Accensione del proiettore

Accendere il proiettore

Notare che prima di eseguire le operazioni descritte di seguito, devono essere stati effettuati i collegamenti ai dispositivi esterni e alla presa dell'alimentazione. (Vedere le pagine da 21 a 24.)

Aprire completamente il coperchio dell'obiettivo e premere **STANDBY/ON sul proiettore o **ON** sul telecomando.**

- Si illumina di verde l'indicatore di alimentazione.
- Dopo l'illuminazione dell'indicatore lampada, il proiettore è pronto per iniziare l'operazione.

Nota

• Informazioni sull'indicatore luminoso

La spia si illumina per indicare lo stato della lampada.

Verde: La lampadina è accesa.

Verde lampeggiante: La lampada si sta riscaldando.

Rossa: La lampada si spegne in maniera anomala o deve essere sostituita.

- Quando si accende il proiettore, l'immagine può apparire leggermente mossa o disturbata per circa un minuto dopo che la lampada si è illuminata. Questo è normale mentre il circuito elettrico di controllo della lampada stabilizza le funzioni di emissione della lampada. Non dovrebbe, pertanto, essere considerato come un malfunzionamento.
- Se il proiettore è messo nel modo Attesa e viene immediatamente riacceso, la lampada può impiegare alcuni secondi per iniziare la proiezione.
- Quando è impostata la Chiusura sistema, viene visualizzata la casella di immissione del codice. Per annullare l'impostazione del codice chiave, inserire il codice impostato in precedenza. Vedere pagina 50 per i dettagli.

Spegnimento (mettere il proiettore in modo Attesa)

Premere **STANDBY/ON sul proiettore o **STANDBY** sul telecomando, quindi premere nuovamente il tasto mentre viene visualizzato il messaggio di conferma per mettere il proiettore nel modo Attesa.**

- Il proiettore non può essere acceso mentre è in fase di raffreddamento.

Informazioni

- **Quando "Avvio automatico" è impostato su "Attivata":** Se il cavo dell'alimentazione viene scollegato dalla presa, o se l'interruttore viene spento quando il proiettore è in funzione, il proiettore si accenderà automaticamente quando sarà inserito il cavo dell'alimentazione nella presa di corrente, o quando verrà acceso l'interruttore. (Vedere pagina 49.)
- La lingua predefinita è l'inglese. Per cambiare la lingua di visualizzazione su schermo, reimpostare la lingua attenendosi alla procedura descritta a pagina 48.

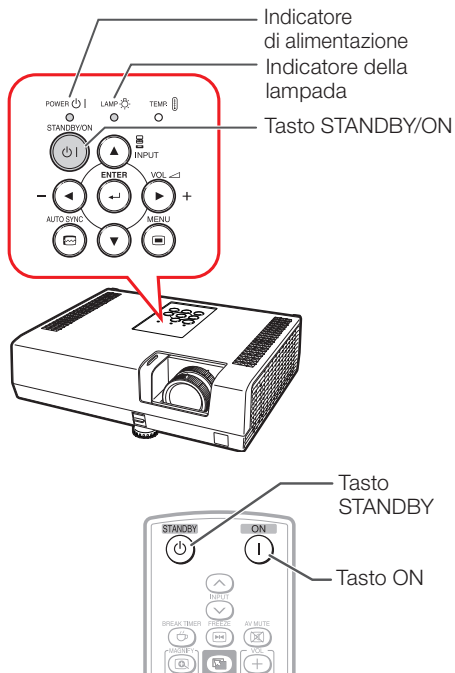

Visualizzazione su schermo (messaggio di conferma)

⏻ Entrare modo ATTESA?

Sì : Premere ancora

No : Attendere

Informazioni

• Funzione di spegnimento diretto:

Potete staccare il cavo di alimentazione dalla presa CA anche se la ventola di raffreddamento sta ancora funzionando.

Proiezione dell'immagine

Informazioni sulla guida di installazione

Quando si accende il proiettore, viene visualizzata la guida di installazione per assistere l'utente nel processo di installazione del proiettore.

Voci della guida

- 1 FOCUS
- 2 HEIGHT ADJUST
- 3 ZOOM

Premere ENTER per uscire dalla schermata Guida installaz.

Nota

- Nella schermata Guida installaz. gli elementi sono automaticamente evidenziati nell'ordine seguente:

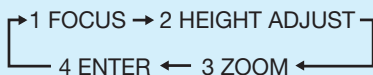

Tuttavia è possibile regolare la messa a fuoco o l'altezza (angolo) indipendentemente dall'elemento evidenziato.

- Se si desidera visualizzare la guida di installazione per la volta successiva, impostare "Menu" - "REG-SCH" - "Guida installaz." su "Disattivata". (Vedere pagina 48.)

Regolazione dell'immagine proiettata

1 Regolazione della messa a fuoco

È possibile regolare la messa a fuoco con la relativa ghiera sul proiettore.

Ruotare la ghiera in modo da regolare la messa a fuoco osservando l'immagine proiettata.

- L'utilizzo della manopola sulla ghiera della messa a fuoco facilita le regolazioni.

Schermata della guida di installazione

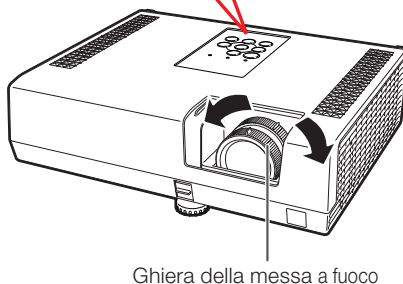
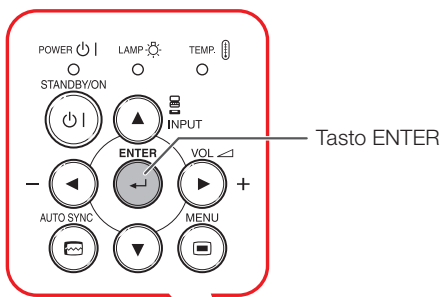
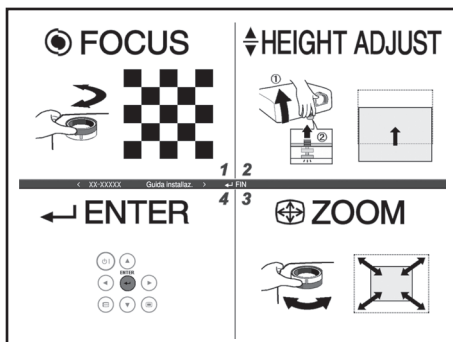

Ghiera della messa a fuoco

2 Regolazione dell'altezza

È possibile regolare l'altezza del proiettore utilizzando i piedini di regolazione collocati nella parte anteriore e posteriore del proiettore.

Quando lo schermo si trova sopra il proiettore, l'immagine proiettata può essere alzata regolando il proiettore.

- 1 Sollevare il proiettore per regolare l'altezza mentre si alza la leva di HEIGHT ADJUST.

- 2 Rilasciare la leva di HEIGHT ADJUST del proiettore dopo aver effettuato la regolazione fine dell'altezza.

- L'angolo di proiezione è regolabile fino a 9 gradi dalla superficie del piano su cui il proiettore è collocato.

- 3 Utilizzare i piedini posteriori di regolazione per mettere a livello il proiettore.

- Il proiettore è regolabile di ± 2 gradi dalla posizione standard.

Nota

- Quando si regola l'altezza del proiettore, si verifica una distorsione trapezoidale. Per correggere la distorsione, seguire le procedure della funzione di correzione trapezoidale. (Vedere pagine 28 e 46.)

3 Regolazione delle dimensioni dello schermo

È possibile regolare le dimensioni dello schermo utilizzando l'ghiera dello zoom del proiettore.

Ruotare l'ghiera dello zoom per ingrandire o ridurre le dimensioni dello schermo.

- L'utilizzo della manopola sulla ghiera dello zoom facilita le regolazioni.

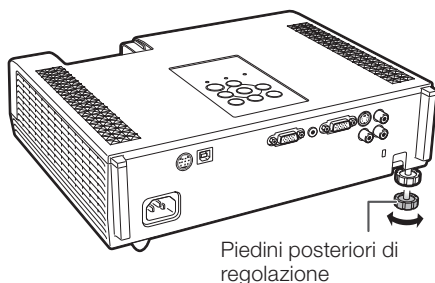
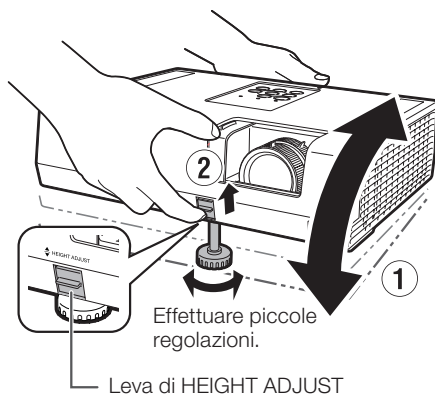

Informazioni

- Non applicare una pressione eccessiva sul proiettore quando i piedini anteriori di regolazione fuoriescono.
- Quando si abbassa il proiettore, fare attenzione a non farsi incastrarsi le dita nell'area compresa tra i piedini di regolazione e il proiettore.
- Quando si solleva o si trasporta il proiettore, afferrarlo saldamente.
- Non afferrare l'obiettivo e l'area circostante.

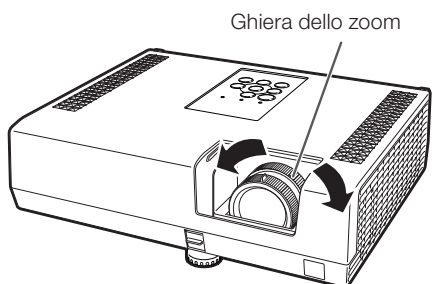

Proiezione dell'immagine (segue)

Correzione della distorsione trapezoidale

Quando è proiettata dall'alto o dal basso verso lo schermo a un angolo, l'immagine diventa distorta in senso trapezoidale. La funzione per correggere la distorsione trapezoidale è chiamata Correzione trapezio.

Nota

- È possibile regolare la correzione trapezoidale fino a un angolo di circa ± 40 (XR-55X)/ ± 20 (XR-50S) gradi. Inoltre è possibile impostare lo schermo fino a un angolo di circa ± 40 (XR-55X)/ ± 20 (XR-50S) gradi.

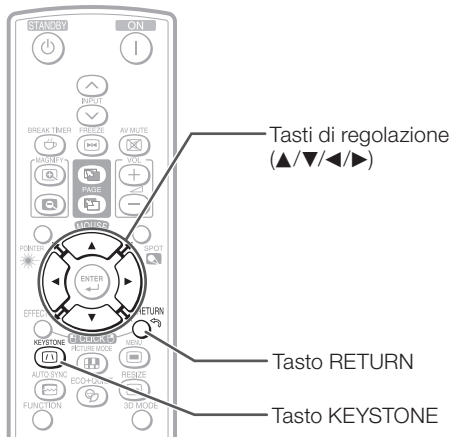

1 Premere **KEYSTONE** per accedere alla modalità di correzione trapezoidale.

Visualizzazione su schermo (modalità di correzione trapezoidale)

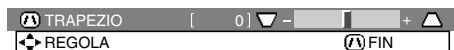

2 Premere **▲/▶** o **◀/▼** per regolare la correzione trapezoidale.

Ridurre il lato superiore.
(Spostare la barra di scorrimento nella direzione +.)

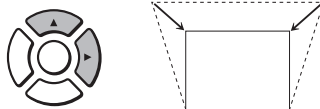

Ridurre il lato inferiore.
(Spostare la barra di scorrimento nella direzione -.)

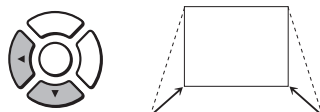

Nota

- Premere **RETURN** mentre è visualizzata la schermata della modalità di correzione trapezoidale per tornare all'impostazione predefinita.

3 Premere **KEYSTONE**.

- La schermata della correzione trapezoidale scompare.

Informazioni

- Mentre si effettua la regolazione dell'immagine tramite la correzione trapezoidale, è possibile che le linee rette e i bordi dell'immagine appaiano dentellati.

Passaggio al modo Ingresso

Selezionare il modo ingresso appropriato per l'apparecchio collegato.

Premere **INPUT** \wedge/\vee per visualizzare l'elenco **INGRESSI**.

Utilizzare **INPUT** \wedge/\vee per selezionare il modo ingresso e utilizzare $\blacktriangleleft/\blacktriangleright$ per selezionare il terminale di ingresso audio.

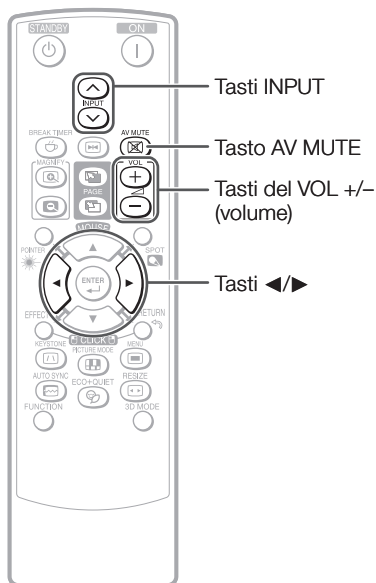

Regolazione del volume

Premere **VOL +/-** sul telecomando o $\blacktriangleleft/\blacktriangleright$ sul proiettore per regolare il volume.

Nota

- Se si preme **VOL-/ \blacktriangleleft** si abbassa il volume.
- Se si preme **VOL+/ \blacktriangleright** si alza il volume.
- Quando il proiettore è collegato a dispositivi esterni, il livello del volume dei dispositivi esterni cambia in base a quello del proiettore. Impostare il volume del proiettore sul livello più basso accendendo e spegnendo il proiettore e modificando il segnale di ingresso.
- Se non si desidera attivare la riproduzione audio dall'altoparlante del proiettore e il proiettore è collegato alle apparecchiature esterne, impostare "Altoparlante" nel menu "REG-PRO1" su "Disattivata". (Vedere pagina [49](#)).

Visualizzazione dello schermo nero e disattivazione temporanea dell'audio

Premere **AV MUTE** sul telecomando o inserire il coperchio dell'obiettivo per visualizzare temporaneamente una schermata nera e disattivare l'audio.

Nota

- Se si preme di nuovo **AV MUTE**, l'immagine proiettata viene ripristinata.
- Se si inserisce il coperchio dell'obiettivo, il proiettore entrerà in modalità AV MUTE e si spegnerà poi automaticamente dopo circa 30 minuti.

Visualizzazione su schermo



Visualizzazione su schermo



Proiezione dell'immagine (segue)

Modo Ridimensiona

Questa funzione consente di modificare o personalizzare il modo Ridimensiona per migliorare l'immagine in ingresso. È possibile scegliere un'immagine in base al segnale di input.

Premere **RESIZE**.

- Vedere pagina 46 per l'impostazione della schermata del menu.



Tasto
RESIZE

COMPUTER

	Risoluzione principale	NORMALE	PIENA	DOT BY DOT	BORDO	16:9
XR-55X	SVGA (800 × 600)	1024 × 768	—	800 × 600	768 × 576	1024 × 576
	XGA (1024 × 768)			—		
	SXGA (1280 × 1024)	1024 × 768		1280 × 1024	720 × 576	
	1280 × 800			1024 × 640	1280 × 800	
XR-50S	SVGA (800 × 600)	800 × 600	—	—	600 × 450	800 × 450
	XGA (1024 × 768)			1024 × 768		
	SXGA (1280 × 1024)	800 × 600		1280 × 1024	720 × 450	
	1280 × 800			800 × 500	1280 × 800	

Segnale di ingresso		Per schermi 4:3			Per schermi 16:9		
Computer		TIPO immagine	NORMALE	PIENA	DOT BY DOT	BORDO	16:9
XR-55X	XR-50S	 Rapporto di ingrandimento 4:3		—*2	 —*2	 *1, *3	 *1
Risoluzione inferiore a XGA	Risoluzione inferiore a SVGA						
XGA	SVGA						
Risoluzione superiore a XGA	Risoluzione superiore a SVGA						
SXGA (1280 × 1024)		 Rapporto di ingrandimento 5:4					
1280 × 720	 Rapporto di ingrandimento 16:9	 *1			—*2	—*2	—*2
1366 × 768							
1366 × 768							
1280 × 768	 Rapporto di ingrandimento 16:10	 *1			 *1	 *1	
1280 × 800				 *1			

■: Area tagliata sulla quale le immagini non possono essere proiettate

























⋯: Area in cui i segnali sono fuori dallo schermo

*1 Per queste immagini è possibile utilizzare la funzione di Spost. imm.

*2 Come in modo NORMALE.

*3 Nel modello XR-50S, il "Bordo" non può essere selezionato per certe risoluzioni in cui la parte orizzontale del rapporto larghezza/altezza è minore di 4:3 (come ad esempio 1280 × 1024).

VIDEO/DTV

Segnale di ingresso		Per schermi 4:3			Per schermi 16:9	
Video/DTV	Tipo immagine	NORMALE	ZOOM AREA	STIRATURA V	BORDO	16:9
480I, 480P, 576I, 576P, NTSC, PAL, SECAM	 Rapporto di ingrandimento 4:3					
	 Compressione					
	 Lettere					
720P, 1035I, 1080I, 1080P	 Rapporto di ingrandimento 16:9					
540P	 Rapporto di ingrandimento 16:9				—*2	—*2
	 (Rapporto di ingrandimento 4:3 nello schermo 16:9)					

 : Area tagliata sulla quale le immagini non possono essere proiettate

 : Area nella quale le immagini non sono incluse nei segnali originali

*1 Per queste immagini è possibile utilizzare la funzione di Spost. imm.

*2 Come in modo NORMALE.

Copyright

- Quando si utilizza la funzione RIDIMENSIONA per selezionare la dimensione di un'immagine di un programma televisivo o di un video con un diverso rapporto d'aspetto, l'immagine assumerà un aspetto differente dall'originale.
- L'uso della funzione Ridimensiona o Correzione Keystone per comprimere o allungare immagini per scopi commerciali/presentazioni pubbliche in locali, ristoranti, ecc. potrebbe infrangere la legge del diritto d'autore. Si prega di fare attenzione.

Funzionamento con il telecomando

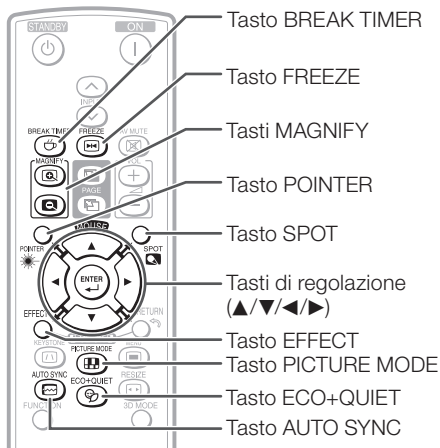

Per mostrare il puntatore

1 Premere **POINTER**, quindi premere ▲/▼/◀/▶ sul telecomando per muovere il puntatore.

- Premere **EFFECT** per cambiare l'icona del puntatore (5 tipi).

Stella	Dito1	Dito2	Cuore	Sottolineatura

2 Premere di nuovo **POINTER**.

- Il puntatore scomparirà.

Visualizzazione e impostazione del timer per l'intervallo

1 Premere **BREAK TIMER**.

- Il timer inizia il conto alla rovescia da 5 minuti.

Visualizzazione su schermo



2 Premere ▲/▼/◀/▶ per regolare la durata dell'intervallo.

- **Aumenta con ▲ o ▶**
5 minuti → 6 minuti → 60 minuti
- **Diminuisce con ◀ o ▼**
4 minuti → 3 minuti → 1 minuto
- La durata dell'intervallo può essere impostata in unità di un minuto (fino a 60 minuti).

Annullamento della funzione intervallo

Premere BREAK TIMER.

Nota

- L'Intervallo non è disponibile mentre il proiettore esegue le seguenti funzioni.
 - Sinc. auto.
 - Fermo immagine
 - AV Mute
 - Cerca input

Per usare la funzione spot

1 Premere **SPOT**, quindi premere ▲/▼/◀/▶ sul telecomando per muovere l'area da localizzare.

- Premere **EFFECT** per cambiare le dimensioni dell'area spot (3 tipi).

1/9	1/25	1/8

2 Premere di nuovo **SPOT**.

- L'area spot scomparirà.

Attivazione/disattivazione del modo Eco+Silenzioso

Premere ECO+QUIET per attivare e disattivare il Modo Eco+Silenzioso.

- Se il Modo Eco+Silenzioso è "ATTIVATA", il rumore della ventola di raffreddamento si riduce, il consumo energetico si abbassa e la lampada dura più a lungo.

Nota

- Consultare la pagina **43** alla voce "Eco+Sil." per maggiori dettagli.

Sinc. auto (regolazione sinc. auto)

La funzione Sinc. auto si attiva quando viene rilevato un segnale di ingresso dopo l'accensione del proiettore.

Premere **AUTO SYNC** per regolare manualmente la funzione Sinc. Auto.

Nota

- Quando non è possibile ottenere un'immagine ottimale tramite la regolazione Sinc. auto, effettuare la regolazione manualmente. (Vedere pagina 44.)

Blocco di un'immagine in movimento

- 1 Premere FREEZE.**
 - L'immagine proiettata viene bloccata.

- 2 Premere nuovamente FREEZE per ritornare all'immagine in movimento dall'apparecchio collegato in quel momento.**

Selezione del modo Immagine

È possibile selezionare il modo immagine adatto per l'immagine proiettata, ad esempio un film o un videogioco.

Premere **PICTURE MODE**.

- Quando si preme **PICTURE MODE**, la modalità dell'immagine cambia secondo l'ordine seguente:

→ STANDARD → PRESENTAZIONE → CINEMA → GIOCO → sRGB*

Nota

- Vedere la pagina 41 per dettagli sul modo Immagine.

* "sRGB" viene visualizzato solo quando viene immesso un segnale RGB.

Visualizzazione di una parte ingrandita dell'immagine

Grafici, tabelle o altre porzioni di immagini proiettate possono essere ingrandite. Questo è di aiuto quando si fanno spiegazioni più dettagliate.

- 1 Premere  **MAGNIFY** sul telecomando.**

- Ingrandisce l'immagine.
- Premere  o  **MAGNIFY** per ingrandire o ridurre l'immagine proiettata.

Nota

Premere .

→
×1 ×2 ×3 ×4

←
Premere .

- Potete cambiare l'ubicazione dell'immagine ingrandita usando ▲, ▼, ◀ o ▶.

- 2 Premere **RETURN** sul telecomando per annullare l'operazione.**

- L'ingrandimento torna a ×1.

Nota

- Gli ingrandimenti selezionabili differiscono a seconda del segnale di input.
- Nei seguenti casi, l'immagine ritorna al formato normale (×1).
 - Quando il modo ingresso viene cambiato.
 - Quando premete **RETURN**.
 - Quando è stato modificato il segnale di ingresso.
 - Quando cambia la risoluzione del segnale di ingresso e la velocità della frequenza verticale.
 - Quando si modifica il modo Ridimensiona.

Funzionamento con il telecomando (segue)

Uso del telecomando come un mouse da computer senza cavo

Se il proiettore e un computer vengono collegati mediante un cavo USB, è possibile utilizzare il telecomando come mouse.

Se il computer è troppo lontano dal proiettore per collegarli con il cavo USB, il ricevitore remoto (opzionale, AN-MR2) consente di gestire il proiettore con il telecomando. Per ulteriori informazioni, vedere il manuale di istruzioni del ricevitore.

Collegamento con cavo USB

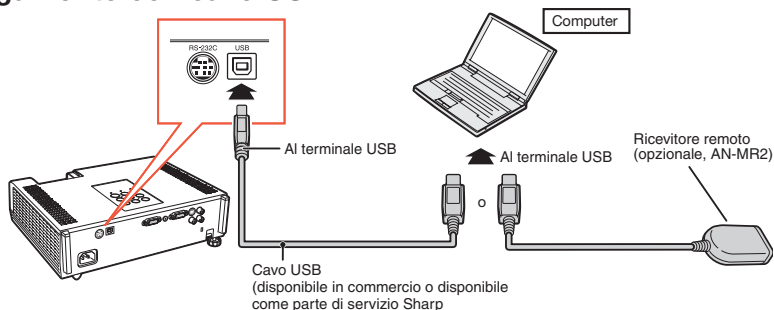

Il puntatore del mouse può essere mosso e utilizzato nel modo seguente dopo che sia stato connesso.

- **Quando si muove il cursore**
Premere i tasti di regolazione/MOUSE (▲/▼/◀/▶).
- **Per il click sinistro**
Premere **L-CLICK**.
- **Per il click destro**
Premere **R-CLICK**.
- **Se il vostro computer utilizza un mouse con un solo click (come Macintosh)**
Premere **L-CLICK** o **R-CLICK**.
I tasti **L-CLICK** e **R-CLICK** hanno funzioni comuni.
- **Se si utilizzano i tasti [Page Up] e [Page Down]**
Equivalgono ai tasti [Page Up] e [Page Down] sulla tastiera di un computer.
Premere **PAGE UP** o **PAGE DOWN**.

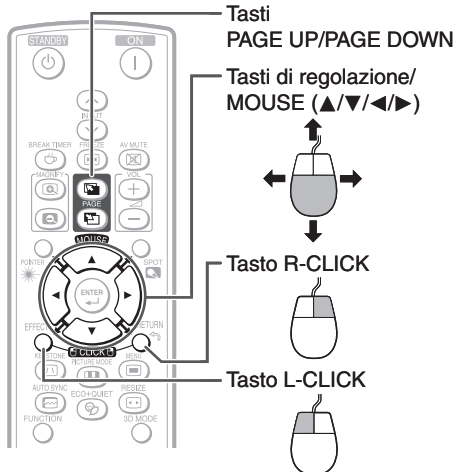

Nota

- Questa funzione opera solo con Microsoft® Windows® OS e Mac OS® che supportano USB.
- Non è possibile utilizzare questa funzione quando si visualizza lo schermo del menu.
- Conferma che il computer riconosce la connessione USB.

Voci del menu

Di seguito sono riportate le voci che è possibile impostare nel proiettore.

“Menu di scelta rapida”

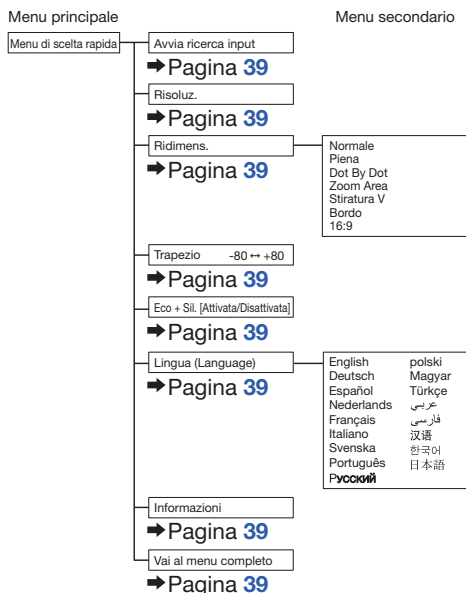

Menu “Immagine”

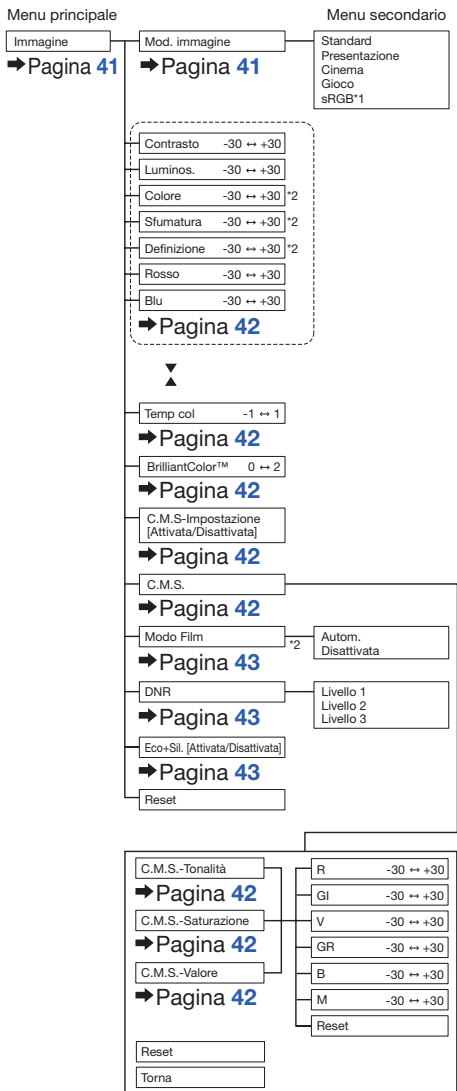

*1 Elemento visualizzato quando viene immesso un segnale RGB in COMPUTER.

*2 Elementi visualizzati quando viene immesso un segnale componente in COMPUTER o quando si seleziona S-VIDEO o VIDEO.

Voci del menu (segue)

Menu "Regolazione segnale (REG-SEG)"

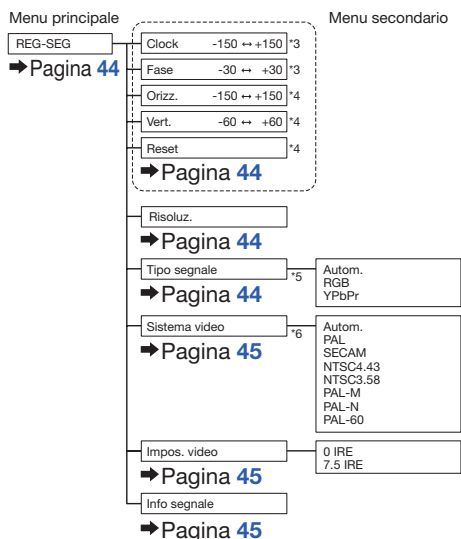

- *3 Elementi visualizzati quando si invia un segnale RGB tramite COMPUTER/COMPONENT.
- *4 Elementi visualizzati quando si invia COMPUTER/COMPONENT.
- *5 Elemento visualizzato quando si seleziona COMPUTER/COMPONENT.
- *6 Elemento visualizzato quando si seleziona S-VIDEO o VIDEO.

Menu "Regolazione dello schermo (REG-SCH)"

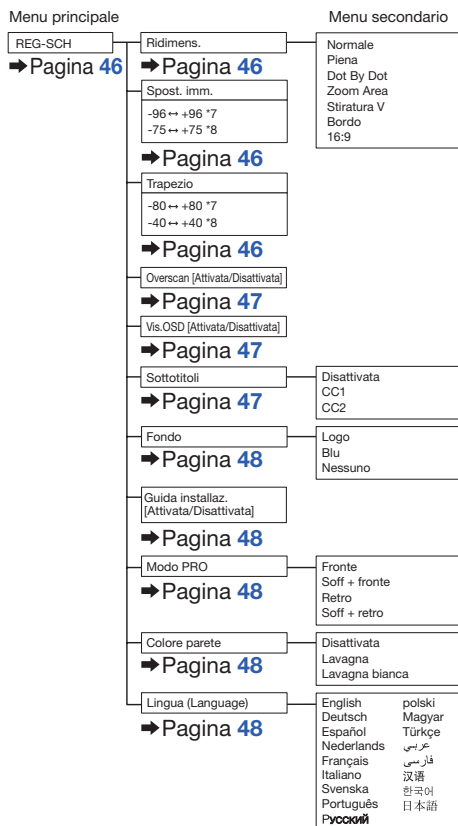

- *7 Gamma di regolazione per XR-55X.
- *8 Gamma di regolazione per XR-50S.

Menu "Regolazione proiettore (REG-PRO1/2)"

Menu principale

REG-PRO1

➔ Pagina 49

Sinc.auto.

[Attivata/Disattivata]

➔ Pagina 49

Spegn. Automatico

[Attivata/Disattivata]

➔ Pagina 49

Avvio automatico

[Attivata/Disattivata]

➔ Pagina 49

Altoparlante

[Attivata/Disattivata]

➔ Pagina 49

RS-232C

➔ Pagina 49

9600bps

38400bps

115200bps

Modalità ventola

➔ Pagina 50

Normale

Alta

Chiusura sistema

[Attivata/Disattivata]

➔ Pagina 50

Blocco tasti

[Attivata/Disattivata]

➔ Pagina 51

Menu secondario

Menu principale

REG-PRO2

➔ Pagina 49

Menu di scelta rapida

[Attivata/Disattivata]

➔ Pagina 51

Tasto FUNCTION

➔ Pagina 51

Cerca input

Disattiva audio

Spost. imm.

Info segnale

Modalità ATTESA

➔ Pagina 52

Avvio rapido

Eco

DLP® Link™

[Attivata/Disattivata]

➔ Pagina 52

Inverti DLP® Link™

➔ Pagina 52

Reattiva tutto

➔ Pagina 52

Timer lam. (dur)

➔ Pagina 52

Menu secondario

*9 Elemento disponibile solo per l'XR-55X.

Utilizzo della schermata del menu

Selezionare dal Menu di scelta rapida, che è una collezione delle funzioni più frequentemente utilizzate, o dal Menu completo, che consente le impostazioni e le regolazioni avanzate.

Tasti di regolazione (▲/▼/◀/▶)

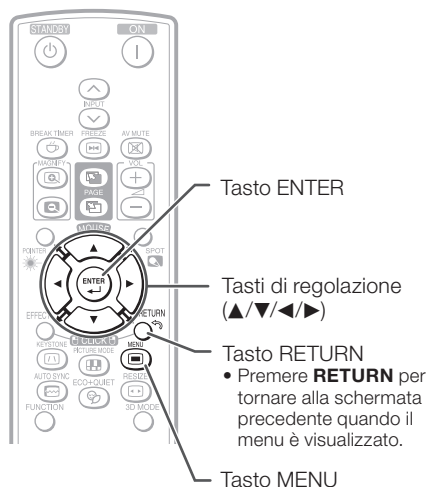
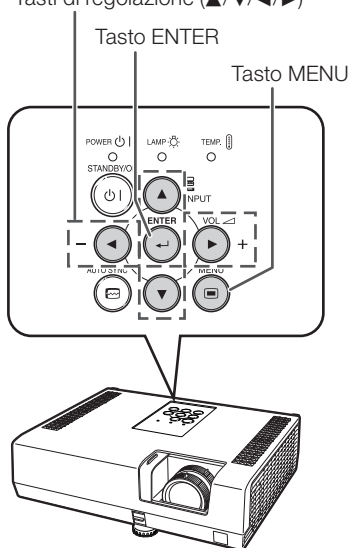

Selezioni del menu (Menu di scelta rapida)

• Questa operazione può essere eseguita anche utilizzando i tasti sul proiettore.

1 Premere MENU.
• Viene visualizzata la schermata del "Menu di scelta rapida" per il modo ingresso selezionato.

2 Premere ▲ o ▼ per selezionare la voce desiderata, quindi premere ENTER.

3 Premere ▲/▼/◀/▶ per regolare la voce selezionata, quindi premere ENTER.

Esempio

Menu di scelta rapida	
Avvia ricerca input	
Risoluz.	⇄ 1024×768
Ridimens.	⇄ Normale
Trapezio	[0] ▽ - █ + ▽
Eco+Sil.	⇄ Disattivata
Lingua(Language)	⇄ Italiano
Informazioni	
Vai al menu completo ...	
◀ SEL/REG ↩ INSER ▶ FIN	

Informazioni

- Per visualizzare le impostazioni e le regolazioni avanzate, selezionare "Vai al menu completo". Premere **ENTER** per visualizzare la schermata Menu completo.
- Se non si desidera visualizzare il Menu di scelta rapida, impostare "Vai al menu completo" - "REG-PRO2" - "Menu di scelta rapida" su "Disattivata". (Vedere pagina 51.)

Menu di scelta rapida

Le seguenti voci possono essere configurate sul Menu di scelta rapida.

Voci selezionabili	Descrizione
Avvia ricerca input	Esegue la ricerca e il passaggio automatici al modo ingresso appropriato. Se si preme un pulsante di funzionamento durante la ricerca del modo ingresso, la ricerca è annullata.
Risoluz.	Cambiamento manuale della risoluzione. Utilizzare questa funzione quando la dimensione dell'immagine e dello schermo non corrispondono con la risoluzione selezionata automaticamente. (Vedere pagina 44.)
Ridimens.	Cambia la modalità Ridimensiona. Utilizzare questa funzione per allungare l'immagine verticalmente o orizzontalmente o quando i bordi dell'immagine non sono visibili. (Vedere pagina 46.)
Trapezio	Corregge la distorsione trapezoidale delle immagini proiettate. Utilizzare questa funzione per correggere la distorsione trapezoidale delle immagini causata quando si proiettano immagini a un'angolazione dello schermo. (Vedere pagina 46.)
Eco+Sil.	Quando è impostata su "Attivata", questa funzione riduce il rumore della ventola di raffreddamento e il consumo elettrico, prolungando così la durata di esercizio della lampada. (Vedere pagina 43.)
Lingua(Language)	Seleziona la lingua visualizzata sullo schermo. (Vedere pagina 48.)
Informazioni	Visualizza il segnale di ingresso, il tempo di utilizzo della lampada, la durata rimanente della lampada ecc.
Vai al menu completo	Visualizza il Menu completo per le impostazioni e le regolazioni avanzate.

Nota

- L'impostazione della modalità Ridimens. sarà eseguita indipendentemente per ciascuna modalità di Ingresso.
- L'impostazione della modalità Eco+Sil. sarà eseguita indipendentemente per ciascuna modalità di Ingresso e ciascuna modalità di Immagine.

Selezioni del menu (Menu completo)

Esempio: Regolazione della "Luminos."

- Questa operazione può essere eseguita anche utilizzando i tasti sul proiettore.

1 Premere MENU.

- Viene visualizzata la schermata del "Menu di scelta rapida".

2 Premere ▲ o ▼ per selezionare "Vai al menu completo".

3 Premere ► o ◀ e selezionare "Immagine" per effettuare la regolazione.

Informazioni

- Quando "REG-PRO2" - "Menu di scelta rapida" è impostato su "Attivata", se si preme **MENU** viene visualizzata la schermata Menu di scelta rapida.

Esempio: Menu dello schermo "Immagine" per l'ingresso COMPUTER (RGB)

Voce del menu

Immagine	SEG	SCH	PRO1	PRO2
Mod. Immagine			Standard	
Contrasto	[0]			+ []
Luminos.	[0]			+ []
Rosso	[0]			+ []
Blu	[0]			+ []
Temp col	[0]			+ []
BrilliantColor™	[1]			+ []
C.M.S.-Impostazione			Attivata	
C.M.S.				
DNR			Livello 2	
Eco+Sil.			Disattivata	
◆◆◆ Reset				
◆◆◆ SEL/REG ◀ INSER [] FIN				

Utilizzo della schermata del menu (segue)

4 Premere ▲ o ▼ e selezionare “Luminos.” per effettuare la regolazione.

- Viene evidenziata la voce selezionata.

Per regolare l'immagine proiettata mentre la si osserva

Premere ENTER.

- L'elemento selezionato (ad esempio “Luminos.”) viene visualizzato da solo nella parte inferiore della schermata.
- Quando si preme ▲ o ▼, viene visualizzata la seguente voce (“Rosso” dopo “Luminos.”).

Nota

- Premere nuovamente **ENTER** per tornare alla schermata precedente.

5 Premere ◀ o ▶ per regolare la voce selezionata.

- La regolazione viene memorizzata.

6 Premere MENU.

- La schermata del menu non è più visualizzata.

Nota

- Il tasto **MENU** non è disponibile durante il funzionamento del proiettore:
- Sinc. auto./Intervallo/Fermo immagine/AV Mute/Cerca input

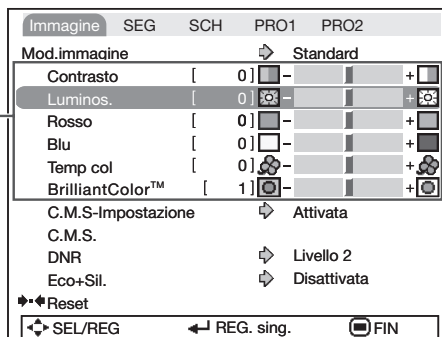

Elementi da regolare

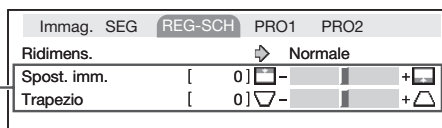

Premere **ENTER**.

L'elemento viene visualizzato da solo

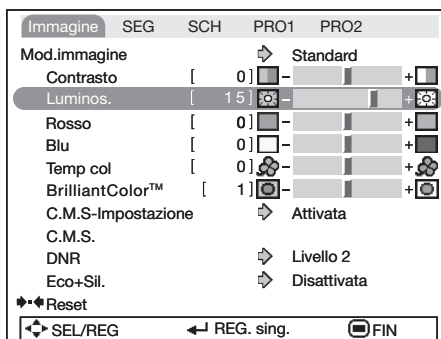

Regolazione dell'immagine (menu "Immagine")

Funzioni del menu → Pagina 39

► PAGINA1

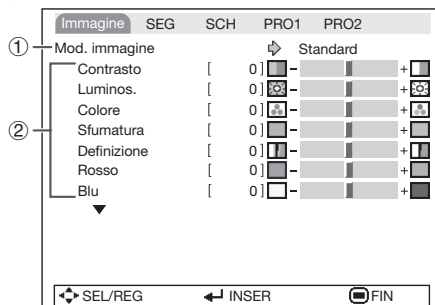

► PAGINA2

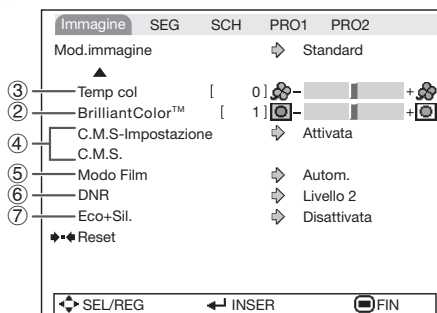

① Selezione del modo Immagine

Voci selezionabili	Descrizione	Impostazioni predefinite di ciascun elemento quando si seleziona Modalità immagine		
		Temp col	BrilliantColor™	Eco+Sil.
Standard	Per un'immagine standard	0	1	Disattivata
Presentazione	Consente di aumentare la luminosità di determinate aree dell'immagine per rendere le presentazioni più vivaci.	0	2	Disattivata
Cinema	Applica una tonalità naturale all'immagine proiettata.	-1	0	Attivata
Gioco	Applica una maggiore definizione all'immagine proiettata.	0	1	Disattivata
*sRGB	Per la riproduzione ad alta fedeltà di immagini da un computer.	-	-	Disattivata

- "sRGB" viene visualizzato solo quando viene immesso un segnale RGB.
- È possibile impostare o regolare ciascuna voce del menu "Immagine" in base alle preferenze. Tutte le modifiche apportate vengono salvate nella memoria.

Nota

- È anche possibile premere **PICTURE MODE** sul telecomando per selezionare il modo Immagine. (Vedere pagina 33.)
- *sRGB è uno standard internazionale per la riproduzione del colore stabilito dall'IEC (International Electrotechnical Commission, Commissione elettrotecnica internazionale). Poiché l'area di colore fisso è stata stabilita dall'IEC, quando si seleziona "sRGB" le immagini vengono visualizzate con una tonalità naturale basata sull'immagine originale. Quando è selezionata l'opzione "sRGB" non è possibile impostare gli elementi "Rosso", "Blu", "Temp col" ed "BrilliantColor™".

Informazioni

- Quando è selezionata l'opzione "sRGB", l'immagine proiettata può diventare scura, tuttavia non si tratta di un malfunzionamento.

Regolazione dell'immagine (menu "Immagine") (segue)

Funzioni del menu → Pagina 39

② Regolazione dell'immagine

Elementi da regolare	Tasto ◀	Tasto ▶
Contrasto	Per minore contrasto.	Per maggiore contrasto.
Luminos.	Per minore luminosità.	Per maggiore luminosità.
Colore*1	Per minore intensità del colore.	Per maggiore intensità del colore.
Sfumatura*1	Per rendere violacei i toni della pelle.	Per rendere verdastri i toni della pelle.
Definizione*1	Per minore nitidezza.	Per maggiore nitidezza.
Rosso*2	Per un rosso meno acceso.	Per un rosso più acceso.
Blu*2	Per un blu meno acceso.	Per un blu più acceso.
BrilliantColor™*2 *3	Per rendere l'effetto più debole.	Per rendere l'effetto più forte.

*1 Non visualizzato nel modo ingresso RGB.

*2 Non regolabile/selezionabile quando è selezionata l'opzione "sRGB".

*3 BrilliantColor™ utilizza la tecnologia Texas Instruments' BrilliantColor™. Quando il livello BrilliantColor™ viene aumentato, l'immagine diventa più luminosa mantenendo la riproduzione del colore ad un alto livello.

Nota

- Quando è selezionata l'opzione "sRGB", non è possibile impostare le opzioni "Rosso", "Blu", "BrilliantColor™" e "Temp col".
- Per ripristinare tutte le voci di regolazione, selezionare "Reset", quindi premere **ENTER**.

③ Regolazione della temperatura del colore

Voci selezionabili	Descrizione
-1	Per ottenere una temperatura di colore più bassa che produce immagini più calde, di colore rosso incandescente.
0	↑ ↓
1	Per temperature di colore superiori per immagini più fredde, di colore bluastro fluorescente.

Nota

- I valori su "Temp col" sono solo a usi generali standard.

④ Regolazione dei colori

Questa funzione regola i sei principali colori che formano la ruota cromatica modificando la loro "Tonalità", la loro "Saturazione" o il loro "Valore".

Voci selezionabili	Descrizione
C.M.S.-Tonalità	Stabilisce a tonalità dei colori principali.
C.M.S.-Saturazione	Stabilisce la saturazione dei colori principali.
C.M.S.-Valore	Stabilisce la luminosità dei colori principali.
Reset	Le regolazioni di "Tonalità", "Saturazione" e "Valore" di tutti i colori vengono ripristinate all'impostazione default.
Torna	Ritorna alla schermata del menu "Immagine".

Regolazione "Tonalità", "Saturazione" o "Valore".

- 1 Selezionare "Attivata" come "C.M.S.-Impostazione" nel menu "Immagine" e poi premere **ENTER**.
- 2 Selezionare "C.M.S." nel menu "Immagine" e poi premere **ENTER**.
- 3 Premere ▲ o ▼ per selezionare "Tonalità", "Saturazione" o "Valore" e poi premere **ENTER**.
- 4 Selezionare con ▲ o ▼ il colore da regolare e regolarlo con ◀ o ▶.

Esempio di come si regola la "Tonalità"

Colori principali	Tasto ◀	Tasto ▶
R (Rosso)	Più magenta	Più giallo
GI (Giallo)	Più rosso	Più verde
V (Verde)	Più giallo	Più grigio-azzurro
GR (Grigio-azzurro)	Più verde	Più blu
B (Blu)	Più grigio-azzurro	Più magenta
M (Magenta)	Più blu	Più rosso

- Quando è selezionata la voce "Saturazione" il colore selezionato diventa
◀: più chiaro. ▶: più intenso.
- Quando è selezionata la voce "Valore" il colore selezionato diventa
◀: più scuro. ▶: più intenso.
- Per ripristinare la regolazione di ogni colore alle impostazioni default selezionare "Reset" e premere **ENTER**.

5 Selezione del modo film

Questa funzione permette la riproduzione di alta qualità di immagini proiettate inizialmente a 24 fps, come ad esempio film su DVD.

Voci selezionabili	Descrizione
Autom.	Las películas se reconocen automáticamente.
Disattivata	Las películas no se reconocen.



Nota

- Questa funzione è disponibile per i seguenti segnali.
Con ingresso COMPUTER/COMPONENT:
 - 480I
 - 576I
 - 1035I (Solo per XR-55X)
 - 1080I (Solo per XR-55X)
 Con ingresso S-VIDEO o VIDEO:
 - Tutti i segnali

6 Funzione DNR (riduzione del rumore digitale)

La funzione DNR (riduzione del rumore digitale) video permette di proiettare immagini di alta qualità con livelli minimi di distorsione dei contorni e interferenza acustica a colori incrociati.

Voci selezionabili	Descrizione
Livello 1	
Livello 2	Permette di impostare il livello DNR per visualizzare un'immagine più chiara.
Livello 3	



Nota

- Questa funzione non è disponibile per alcuni segnali.

7 Eco+Sil.

Voci selezionabili	Luminosità e consumo
Attivata	Circa 75%
Disattivata	100%



Nota

- Se "Eco+Sil." è impostato su "Attivata", il rumore della ventola e il consumo di corrente sono minori che se fosse impostato su "Disattivata". (La luminosità di proiezione diminuisce come indicato nella tabella.)

Regolazione segnale (menu “REG-SEG”)

Funzioni del menu → Pagina 39

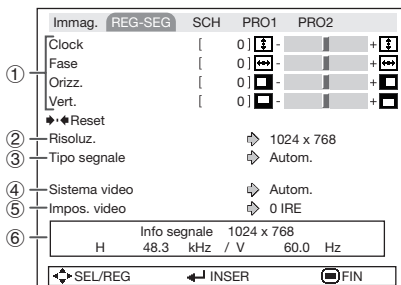

① Regolazione delle immagini del computer

Se non è possibile ottenere l'immagine ottimale con la regolazione Sinc.auto., utilizzare la funzione REG-SEG.

Voci selezionabili	Descrizione
Clock	Regolare il rumore verticale.
Fase	Regolare il rumore orizzontale (simile alla registrazione nel videoregistratore).
Orizz.	Centrare l'immagine sullo schermo spostandola a sinistra o a destra.
Vert.	Centrare l'immagine sullo schermo spostandola in alto o in basso.

Nota

- Per azzerare tutte le voci di regolazione, selezionate “Reset” e premere **ENTER**.
- La gamma regolabile di “Orizz.” (Posizione H) e “Vert.” (Posizione V) può variare a seconda della risoluzione dello schermo del computer.

② Impostazione della risoluzione

Normalmente, viene rivelato il tipo del segnale d'entrata e viene selezionato automaticamente il modo della risoluzione corretta. Tuttavia, per alcuni segnali, la risoluzione ottimale in “Risoluz.” deve essere selezionata secondo il modo di visualizzazione del computer.

Nota

- Per ulteriori informazioni sul segnale d'entrata attualmente selezionato, vedere “Controllo del segnale d'entrata” alla pagina 45.

③ Impostazioni del tipo di segnale

Questa funzione permette di selezionare il tipo di segnale di ingresso RGB o a componenti per COMPUTER/COMPONENT.

Voci selezionabili	Descrizione
Autom.	I segnali di ingresso vengono riconosciuti automaticamente come RGB o componente.
RGB	Impostato quando vengono ricevuti i segnali RGB.
YPbPr	Impostato quando vengono ricevuti i segnali componente.

④ Impostazione del sistema video

Il modo del sistema di ingresso video è preselezionato su "Autom."; tuttavia si può non ricevere un'immagine nitida dal componente audiovideo collegato, a seconda delle differenze tra i segnali video. In tal caso, commutate il segnale video.

Voci selezionabili
Autom.
PAL
SECAM
*NTSC4.43
NTSC3.58
PAL-M
PAL-N
PAL -60

* Quando riproducete dei segnali NTSC in componenti video PAL.



Nota

- Il segnale video può essere impostato solo nel modo S-VIDEO o VIDEO.
- Quando "Sistema video" è impostato su "Autom.", la ricezione di un'immagine nitida può risultare impossibile a causa delle differenze di segnale. In tal caso, commutare il sistema video del segnale di origine.

⑤ Regolazione dell'impostazione video

Voci selezionabili	Descrizione
0 IRE	Regola il livello nero su 0 IRE.
7.5 IRE	Regola il livello nero su 7.5 IRE.



Nota

- Questa funzione è disponibile per i seguenti segnali.
Con ingresso COMPUTER/COMPONENT:
- 480I
Con ingresso S-VIDEO o VIDEO:
- NTSC3.58

⑥ Controllo del segnale d'entrata

Questa funzione vi consente di controllare le informazioni correnti del segnale d'entrata.

Regolazione dell'immagine proiettata (menu "REG-SCH")

Funzioni del menu → Pagina 39

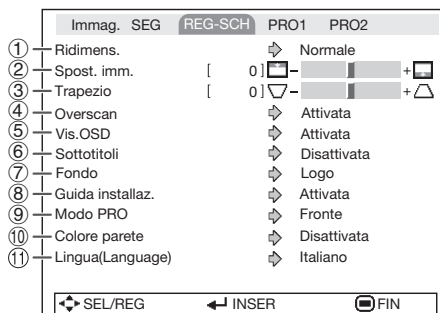

① Impostazione del modo ridimens

Utilizzare questa funzione per allungare l'immagine verticalmente o orizzontalmente o quando i bordi dell'immagine non sono visibili.

Nota

- Per dettagli sul modo Ridimens., vedere le pagine 30 e 31.
- È anche possibile premere **RESIZE** sul telecomando per selezionare il modo Ridimensiona. (Vedere pagina 30.)

② Regolazione della posizione dell'immagine

È possibile spostare verticalmente l'immagine proiettata.

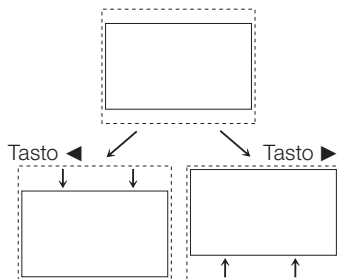

Nota

- Questa funzione è possibile soltanto in alcune modo di visualizzazione delle immagini. (Vedere pagine 30 e 31.)

③ Correzione trapezio

Quando è proiettata dall'alto o dal basso verso lo schermo ad angolo, l'immagine diventa distorta a livello trapezoidale. La funzione per correggere la distorsione trapezoidale è chiamata Correzione trapezio.

Selezionare "Trapezio" dal menu "REG-SCH" ed effettuare la regolazione utilizzando la barra di scorrimento.

Per ulteriori informazioni sulla correzione trapezoidale, vedere pagina 28.

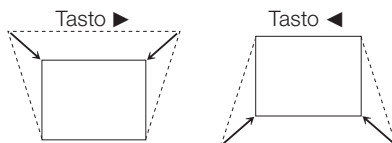

Nota

- La correzione Keystone può essere regolata a un'angolazione di circa ± 40 (XR-55X)/ ± 20 (XR-50S) gradi.
- Potete anche premere **KEYSTONE** sul telecomando per effettuare la correzione trapezoidale.

④ Impostazione dell'overscan

Questa funzione consente di impostare l'area di overscan (area visualizzata).

Voci selezionabili	Descrizione
Attivata	L'area di ingresso è visualizzata senza i bordi schermata.
Disattivata	L'intera area di ingresso è visualizzata.

Nota

- Questa funzione è disponibile per i seguenti segnali.
Con ingresso COMPUTER/COMPONENT:
 - 480P
 - 540P
 - 576P
 - 720P
 - 1035I
 - 1080I/1080P
- Se appaiono dei disturbi ai limiti dello schermo con "Disattivata" selezionato, impostare la funzione su "Attivata".
- Vedere anche "Copyright" a pagina 31.

⑤ Impostazione della visualizzazione su schermo

Voci selezionabili	Descrizione
Attivata	Sono mostrate tutte le visualizzazioni su schermo.
Disattivata	VOLUME/AV MUTE/FERMO/SINC. AUTO./RIDIMENSIONA/MOD. IMMAGINE/ECO + Sil./INGRANDISCI/Cerca input/Disattiva audio/ "È stato premuto un tasto non valido" non sono visualizzati.

⑥ Sottotitoli

<Solo per le Americhe>

Informazioni

- Questa funzione è disponibile per segnale NTSC3.58.
- Questa funzione non è attiva quando il modo ridimensiona è impostata su "Bordo".
- Questa funzione è disponibile solo nei seguenti casi:

Modo ridimensiona	Correzione trapezio
Normale Zoom Area Stiratura V	-40 – +40
16:9	-12 – +12

- "Sottotitoli" è un sistema che consente di visualizzare dialoghi, narrazioni ed effetti sonori di programmi tv (di determinate aree), e video come sottotitoli sullo schermo.
- Non tutti i programmi e i video consentono di visualizzare i sottotitoli. Controllare il simbolo  per accertarsi che i sottotitoli saranno visualizzati.
- Sono disponibili due canali: CC1 e CC2.

Voci selezionabili	Descrizione
Disattivata	—
CC1	Modalità sottotitoli per dati canale 1
CC2	Modalità sottotitoli per dati canale 2

Nota

- I sottotitoli potrebbero non funzionare come dovuto (quadrati bianchi, caratteri strani, ecc.) se il segnale è debole o vi sono problemi alla sorgente di trasmissione. Ciò non indica necessariamente un problema al proiettore.
- Se si preme un qualsiasi tasto per richiamare un'immagine sullo schermo mentre si sta guardando una trasmissione con sottotitoli, questi scompariranno.

Regolazione dell'immagine proiettata (menu “REG-SCH”) (segue)

Funzioni del menu → Pagina 39

7 Selezione dell'immagine di fondo

Voci selezionabili	Descrizione
Logo	Schermata del logo Sharp
Blu	Schermo blu
Nessuno	—

8 Selezione della guida all'installazione

Voci selezionabili	Descrizione
Attivata	Guida di installazione visualizzata all'accensione del proiettore.
Disattivata	Guida di installazione non visualizzata

9 Inversione/capovolgimento delle immagini proiettate

Voci selezionabili	Descrizione
Fronte	Immagine normale (proiettata da una posizione davanti allo schermo)
Soff + fronte	Immagine capovolta (proiettata da una posizione davanti allo schermo con un proiettore capovolto)
Retro	Immagine invertita (proiettata da una posizione dietro lo schermo o con uno specchio)
Soff + retro	Immagine capovolta e invertita (proiettata con uno specchio)

Per ulteriori informazioni sulla Modalità proiezione (PRO) vedere pagina 20.

10 Selezione del colore parete

Questa funzione permette di proiettare l'immagine su una superficie o parete colorata (bianca o verde scuro) senza utilizzare uno schermo.

Voci selezionabili	Descrizione
Disattivata	La funzione Colore parete non è attivata.
Lavagna	Proietta le immagini su una lavagna (verde scuro).
Lavagna bianca	Proietta le immagini su una lavagna bianca.

11 Selezione della lingua di visualizzazione sullo schermo

Il proiettore dispone di 17 lingue per la visualizzazione sullo schermo.

English	polski
Deutsch	Magyar
Español	Türkçe
Nederlands	عربي
Français	فارسی
Italiano	汉语
Svenska	한국어
Português	日本語
Русский	

Regolazione della funzione Proiettore (menu "REG-PRO1/2")

Funzioni del menu → Pagina 39

▶ REG-PRO1

	Immag.	SEG	SCH	REG-PRO1	PRO2
①	Sinc.auto.			↔	Attivata
②	Spegn. Automatico			↔	Attivata
③	Avvio automatico			↔	Attivata
④	Altoparlante			↔	Attivata
⑤	RS-232C			↔	9600bps
⑥	Modalità ventola			↔	Normale
⑦	Chiusura sistema			↔	Disattivata
⑧	Blocco tasti			↔	Disattivata

SEL/REG
 INER
 FIN

▶ REG-PRO2

	Immag.	SEG	SCH	PRO1	REG-PRO2
⑨	Menu di scelta rapida			↔	Attivata
⑩	Tasto FUNCTION			↔	Cerca input
⑪	Modalità ATTESA			↔	Avvio rapido
⑫	DLP® Link™			↔	Disattivata
⑬	Inverti DLP® Link™				
⑭	↔↔↔ Reattiva tutto				
⑮	Timer lam. (dur)	[0] h	[0] min (100%)		

SEL/REG
 INER
 FIN

① Sinc. auto (regolazione sinc. auto)

Voci selezionabili	Descrizione
Attivata	La regolazione Sinc. auto viene effettuata quando il proiettore viene acceso o quando i segnali di ingresso vengono cambiati mentre il proiettore è collegato a un computer.
Disattivata	La regolazione Sinc. auto non viene effettuata automaticamente.

Nota

- È possibile effettuare la regolazione Sinc. auto anche premendo **AUTO SYNC**.
- La regolazione Sinc. auto potrebbe richiedere qualche minuto, a seconda dell'immagine del computer collegato al proiettore.
- Quando non è possibile ottenere un'immagine ottimale tramite la regolazione Sinc. auto, effettuare la regolazione manualmente. (Vedere pagina 44).

② Funzione spegn. automatico

Voci selezionabili	Descrizione
Attivata	Se non rileva alcun segnale di ingresso per più di 15 minuti, il proiettore entra automaticamente in modo Attesa.
Disattivata	La funzione Spegn. Automatico sarà disabilitata.

Nota

- Quando la funzione Spegn. Automatico è impostata su "Attivata", 5 minuti prima che il proiettore entri in modo Attesa sullo schermo verrà visualizzato il messaggio "Entrata modo ATTESA in X min." per indicare i minuti restanti.

③ Funzione di avvio automatico

Voci selezionabili	Descrizione
Attivata	Se il cavo dell'alimentazione viene scollegato dalla presa, o se l'interruttore viene spento quando il proiettore è in funzione, il proiettore si accenderà automaticamente quando sarà inserito il cavo dell'alimentazione nella presa di corrente, o quando verrà acceso l'interruttore.
Disattivata	Il proiettore non si accende automaticamente quando il cavo dell'alimentazione viene inserito nella presa di corrente, o quando l'interruttore viene acceso.

④ Impostazione dell'altoparlante

Voci selezionabili	Descrizione
Attivata	Il segnale audio viene emesso dall'altoparlante interno.
Disattivata	Il segnale audio non viene emesso dall'altoparlante interno.

⑤ Selezione della velocità di trasmissione (RS-232C)

Assicurarsi che il proiettore e il computer siano impostati sulla stessa velocità in baud.

Voci selezionabili	Descrizione
9600bps	La velocità di trasmissione è bassa.
38400bps	↕
115200bps	La velocità di trasmissione è alta.

Regolazione della funzione Proiettore (menu “REG-PRO1/2”) (segue)

Funzioni del menu → Pagina 39

⑥ Impostazione della modalità ventola

Questa funzione consente di cambiare la velocità della ventola.

Voci selezionabili	Descrizione
Normale	Adatta per ambienti normali.
Alta	Selezionare questa impostazione quando si utilizza il proiettore ad altitudini di circa 1.500 metri (4.900 piedi) o superiori.

Quando la “Modalità ventola” è impostata su “Alta”, la velocità di rotazione della ventola aumenta e di conseguenza aumenta anche la rumorosità della ventola.

⑦ Funzione chiusura sistema

Questa funzione impedisce l'uso non autorizzato del proiettore. Una volta attivata, gli utenti devono sempre inserire il codice corretto all'accensione del proiettore. **Si raccomanda di conservare il codice in un posto sicuro accessibile solo agli utenti autorizzati.**

Informazioni

- Se si perde o si dimentica il codice, rivolgersi al centro assistenza o al rivenditore autorizzato Sharp più vicino (vedere pagina 69). Anche se la garanzia è ancora in corso di validità, il ripristino del codice comporta un addebito.

Impostazione/modifica del codice

1 Selezionare “Sistema blocco”, poi premere **ENTER** o ►.

2 Selezionare “Avanti”, poi premere **ENTER**.

- Compare la schermata per inserire il codice.

3 Premere i 4 tasti del telecomando o del proiettore per immettere il codice predefinito in “Codice vecchio”.

- Quando si imposta per la prima volta il codice, premere quattro volte ▼ sul proiettore.

REG-PRO1
Impost. chiusura. sistema

Codice vecchio	----
Codice nuovo	----
Conferma	----

Nota

- Se si immette un codice errato, il cursore torna al primo punto in “Codice vecchio”.
- Il codice preimpostato è 4 pulsanti ▼ sul proiettore. Se si preme quattro volte il pulsante ▼, la schermata di inserimento del codice scompare dalla vista.

4 Premere i 4 tasti sul telecomando o sul proiettore per inserire il nuovo codice in “Codice nuovo”.

Nota

- Per il codice non è possibile utilizzare i seguenti tasti: **STANDBY/ON, ON, STANDBY, ENTER, L-CLICK, R-CLICK/RETURN e MENU**
- La funzione di chiusura del sistema riconosce singolarmente ciascun tasto del telecomando o del proiettore, anche se i tasti hanno lo stesso nome. Se è stato impostato utilizzando i pulsanti sul proiettore, il codice non può essere annullato dal telecomando.

REG-PRO1
Impost. chiusura. sistema

Codice vecchio	****
Codice nuovo	----
Conferma	----

5 Inserire lo stesso codice in “Conferma”.

Nota

Per annullare il codice impostato

- Premere quattro volte ▼ sul proiettore nei passaggi 4 e 5 sopra riportati.

Quando è impostata la Chiusura sistema

- Quando è impostata la Chiusura sistema, all'accensione del proiettore viene visualizzata la casella di immissione del codice. Inserire il codice corretto per iniziare la proiezione.

Schermata di immissione del codice

Chiusura sistema

⑧ Funzione di blocco tastiera

Utilizzare questa funzione per bloccare i pulsanti di funzionamento sul proiettore. Questa funzione può essere impostata utilizzando la schermata dei menu o **ENTER** sul proiettore.

■ Impostazione con la schermata dei menu

Voci selezionabili	Descrizione
Attivata	Tutti i pulsanti sul proiettore, eccetto STANDBY/ON , sono bloccati.
Disattivata	Disattiva la funzione di Blocco tastiera.

■ Impostazione con i pulsanti del proiettore

Blocco dei pulsanti di funzionamento

1 Tenere premuto **ENTER** sul proiettore per circa 5 secondi durante l'accensione del proiettore.

- La schermata della funzione di Blocco tastiera è visualizzata.

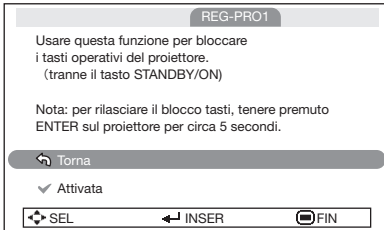

2 Selezionare "Attivata", poi premere **ENTER**.

Visualizzazione su schermo

Accendi blocco tastiera

- La funzione di Blocco tastiera non influisce sul funzionamento tramite i pulsanti del telecomando.
- Non è possibile utilizzare la funzione di Blocco tastiera durante la fase di riscaldamento del proiettore.

Sblocco della tastiera

Tenere premuto **ENTER** sul proiettore per circa 5 secondi.

Visualizzazione su schermo

Spegni blocco tastiera

📖 Informazioni

- Anche quando la funzione di blocco tastiera è impostata su "Attivata", **STANDBY/ON** sul proiettore può essere utilizzato per inserire e disinserire l'alimentazione.
- Il blocco tastiera non può essere impostato nei seguenti casi: mentre è visualizzata la schermata "Guida installaz." o "Menu", in modalità di attesa, durante la fase di riscaldamento, mentre vengono cambiati i segnali di ingresso, mentre viene utilizzata la funzione Sinc. auto. o Cerca input, in modalità Fermo immagine o mentre è visualizzata la schermata "Chiusura sistema" durante la fase di riscaldamento.

⑨ Selezione del menu di scelta rapida

Voci selezionabili	Descrizione
Attivata	Premendo MENU viene visualizzata la schermata del Menu di scelta rapida.
Disattivata	Premendo MENU viene visualizzata la schermata del Menu completo.

⑩ Impostazione del funzionamento del tasto FUNCTION

È possibile assegnare una delle seguenti funzioni al tasto **FUNCTION** sul telecomando. La funzione assegnata può essere eseguita semplicemente premendo **FUNCTION**.

Voci selezionabili	Descrizione
Cerca input	Esegue la ricerca e il passaggio automatici al modo ingresso appropriato.
Disattiva audio	Per disattivare temporaneamente l'audio. Premere nuovamente FUNCTION per attivare l'audio
Spost. imm.	Per spostare verticalmente l'immagine proiettata. (Vedere pagina 46.)
Info segnale	Le informazioni sui segnali di ingresso sono visualizzate.

Regolazione della funzione Proiettore (menu “REG-PRO1/2”) (segue)

Funzioni del menu → Pagina 39

11 Modalità ATTESA

Quando impostato su “Eco”, il consumo di energia è ridotto al modo di attesa.

Voci selezionabili	Descrizione
Eco	Nel modo di attesa, l'output del monitor e le funzioni RS-232C sono disattivate.
Avvio rapido	L'output del monitor e le funzioni RS-232C sono attivate anche se il proiettore è in modo di attesa.

12 DLP® Link™ (Solo per XR-55X)

Vedere il MANUALE DI ISTRUZIONI DEL PROIETTORE STEREOSCOPICO 3D fornito separatamente.

13 Inverti DLP® Link™ (Solo per XR-55X)

Vedere il MANUALE DI ISTRUZIONI DEL PROIETTORE STEREOSCOPICO 3D fornito separatamente.

14 Ritorno alle impostazioni default

Questa funzione vi permette di inizializzare le impostazioni fatte nel proiettore.

Nota

- Non è possibile inizializzare le seguenti voci.
 - Risoluz.
 - Lingua(Language)
 - Timer lam. (dur)
 - Chiusura sistema

15 Controllo dello stato di durata della lampada

È possibile confermare il tempo cumulativo di utilizzo della lampada e la durata restante della lampada (percentuale).

Condizioni di utilizzo della lampada	Durata rimanente della lampada	
	“Dur”(Durata)	
Utilizzata esclusivamente con la voce “Eco+Sil.” impostata su “Attivata”	Circa 4.000 ore	Circa 200 ore
Utilizzata esclusivamente con la voce “Eco+Sil.” impostata su “Disattivata”	Circa 2.000 ore	Circa 100 ore

Nota

- Si raccomanda di sostituire la lampada quando la percentuale rimanente di durata è al 5%.
- La durata della lampada può variare a seconda delle condizioni d'uso.

Manutenzione

Pulizia del proiettore

- Prima di effettuare la pulizia del proiettore scollegare il cavo di alimentazione.
- Il contenitore e il pannello sono di plastica. Evitare l'uso di benzolo o solvente in quanto potrebbero danneggiare la finitura del contenitore.
- Non utilizzare agenti volatili quali insetticidi sul proiettore. Non attaccare oggetti di gomma o plastica al proiettore per periodi prolungati. Gli effetti di alcuni degli agenti presenti nella plastica possono provocare danni alla qualità o alla finitura del proiettore.
- Eliminare con delicatezza la polvere con un panno morbido di flanella. L'utilizzo di un panno imbevuto di sostanze chimiche (spugna abrasiva umida o asciutta, ecc.) può deformare i componenti del contenitore o causare fessurazioni.
- Se si pulisce con un panno abrasivo o si strofina con forza la superficie del contenitore può riportare graffi.
- Per lo sporco particolarmente ostinato, immergere un panno in un detergente non aggressivo diluito con acqua, strizzare bene, quindi pulire il proiettore. I detersivi di pulizia aggressivi potrebbero scolorire, deformare o danneggiare il rivestimento del proiettore. Prima dell'uso, testare su una piccola area non visibile del proiettore.

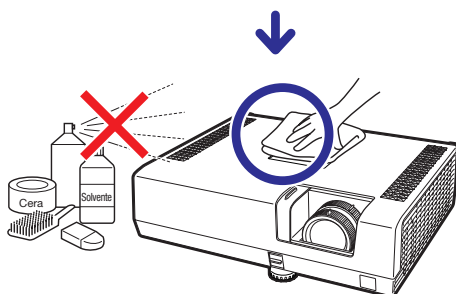

Pulizia della lente

- Utilizzare un soffiatore disponibile in commercio o una salvietta detergente per lenti (di occhiali e macchine fotografiche) per pulire la lente. Non utilizzare agenti di pulizia liquidi che potrebbero rimuovere la pellicola di rivestimento dalla superficie della lente.
- Poiché la superficie della lente è facilmente danneggiabile, fare attenzione a non graffiare o urtare la lente.

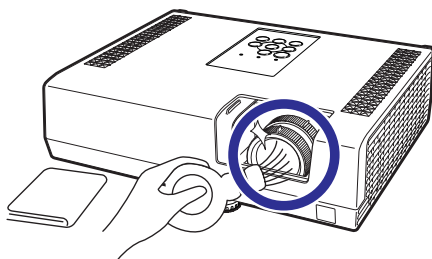

Pulizia delle aperture di immissione e di emissione dell'aria

- Utilizzare un aspirapolvere per rimuovere la polvere dalle aperture di immissione e di emissione dell'aria.

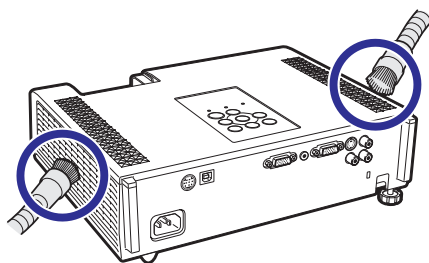

Informazioni

- Se si desidera pulire le aperture d'aria durante il funzionamento del proiettore, premere **STANDBY/ON** sul proiettore o **STANDBY** sul telecomando per mettere il proiettore in modo Attesa. Quando la ventola di raffreddamento si spegne, pulire le aperture.

Indicatori di manutenzione

- Le luci di avvertimento (indicatore di alimentazione, indicatore della lampada e indicatore di avvertimento della temperatura) sul proiettore indicano problemi all'interno del proiettore.
- Se si verifica un problema, l'indicatore di avvertimento della temperatura o l'indicatore della lampada si illuminano di rosso e il proiettore entra nel modo Attesa. Dopo che il proiettore è entrato nel modo Attesa, attenersi alla seguente procedura.

Vista dall'alto

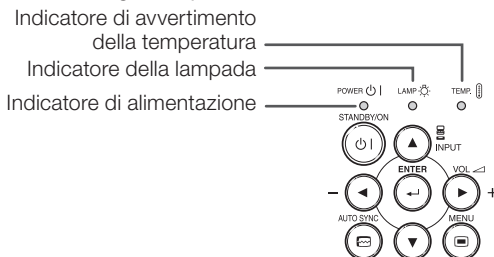

Informazioni sull'indicatore di avvertimento della temperatura



Se la temperatura all'interno del proiettore aumenta a causa del blocco delle ventole o per problemi di installazione, l'indicatore di temperatura lampeggerà. Se la temperatura continua ad aumentare, la spia si illuminerà nell'angolo in basso a sinistra dell'immagine, mentre l'indicatore di temperatura continuerà a lampeggiare. Se questo stato permane, la lampada si spegnerà, la ventola di raffreddamento si azionerà e il proiettore entrerà in modo attesa. Se si nota che l'indicatore di temperatura sta lampeggiando, eseguire le operazioni descritte a pagina **55**.

Informazioni sull'indicatore della lampada



- Quando la durata della lampada scende intorno al 5% o meno, (giallo) e sullo schermo viene visualizzata la scritta "Sost. lampada". Quando la percentuale arriva a 0%, si trasforma in (rosso), la lampada si spegne automaticamente e il proiettore entra nel modo Attesa. A questo punto l'indicatore della lampada diventa rosso.
- **Se si cerca di accendere il proiettore per la quarta volta senza aver sostituito la lampada, il proiettore non si accende.**

Indicatori sul proiettore

Indicatore di alimentazione	Rosso acceso	Normale (attesa)
	Verde acceso	Normale (accesso)
	Rosso lampeggiante	Anomalia (Vedere pagina 55 .)
	Verde lampeggiante	Normale (raffreddamento)
Indicatore della lampada	Verde e arancio lampeggiano alternandosi	Il coperchio dell'obiettivo è inserita. (Vedere pagina 29 .)
	Verde acceso	Normale
	Verde lampeggiante	La lampada si sta riscaldando.
Indicatore di avvertimento della temperatura	Rosso acceso	La lampada si spegne in maniera anomala o deve essere cambiata. (Vedere pagina 55 .)
	Disattivato	Normale
	Rosso acceso/ Rosso lampeggiante	La temperatura interna è eccessivamente alta. (Vedere pagina 55 .)

Indicatore di manutenzione	Indicatore di manutenzione		Problema	Causa	Possibile soluzione
	Normale	Anomalo			
Indicatore di avvertimento della temperatura	Disattivato	Rosso lampeggiante (Attivato)/ Rosso acceso (Attesa)	La temperatura interna è eccessivamente alta.	<ul style="list-style-type: none"> La temperatura attorno al proiettore è elevata. Apertura di immissione dell'aria bloccata 	<ul style="list-style-type: none"> Utilizzare il proiettore in un'area con una temperatura minore di 95°F (+35°C). Ricollocare il proiettore in un'area dotata di adeguata ventilazione. (Vedere pagina 8.)
		<ul style="list-style-type: none"> Rottura della ventola di raffreddamento Guasto del circuito interno Apertura di immissione dell'aria intasata 		<ul style="list-style-type: none"> Portare il proiettore al centro assistenza o al rivenditore autorizzato Sharp più vicino (vedere pagina 69) per la riparazione. 	
Indicatore della lampada	Verde acceso (Verde lampeggia quando la lampada è in fase di riscaldamento.)	Rosso acceso	La lampada non si illumina.	<ul style="list-style-type: none"> La lampada si spegne in maniera anomala. 	<ul style="list-style-type: none"> Scollegare il cavo di alimentazione dalla presa CA, quindi ricollegarlo.
		Rosso acceso (Attesa)	La lampada non si illumina.	<ul style="list-style-type: none"> La durata della lampada è scesa intorno al 5% o meno. Lampada fulminata Guasto del circuito della lampada 	
Indicatore di alimentazione	Verde acceso/ rosso acceso Verde lampeggiante (raffreddamento)	Rosso lampeggiante	L'indicatore rosso di alimentazione lampeggia quando il proiettore è acceso.	<ul style="list-style-type: none"> Il portafiltro della polvere o il coperchio dell'unità della lampada è aperto. 	<ul style="list-style-type: none"> Se l'indicatore di alimentazione lampeggia in rosso anche quando il coperchio dell'unità della lampada è posizionato correttamente, contattate il rivenditore autorizzato Sharp o il Servizio Clienti a voi più vicino (vedere pagina 69) per ricevere aiuto.

Informazioni

- Se l'indicatore di avvertimento si illumina e il proiettore entra in modo Attesa, seguire le possibili soluzioni descritte in precedenza e attendere fino a quando il proiettore si raffredda completamente prima di collegare il cavo di alimentazione e riaccendere il proiettore (almeno 10 minuti).
- Se per alcuni minuti il proiettore si spegne a causa di un'interruzione di corrente o per altri motivi mentre è in funzionamento e si riaccende subito dopo, l'indicatore della lampada diventa rosso e la lampada potrebbe non essere accesa. In questo caso, scollegare il cavo di alimentazione dalla presa di corrente, sostituirlo e riaccendere il proiettore.
- La ventola di raffreddamento mantiene costante la temperatura interna del proiettore e questa funzione viene controllata automaticamente. Il rumore della ventola di raffreddamento potrebbe cambiare durante il funzionamento a seguito dei cambiamenti di velocità della ventola e ciò non indica un malfunzionamento.

Informazioni sulla lampada

Lampada

- Si raccomanda di sostituire la lampada (venduta separatamente) quando la durata rimanente è scesa intorno al 5% o meno o quando si nota un significativo deterioramento della qualità dell'immagine e del colore. È possibile verificare la durata della lampada (percentuale) con la visualizzazione su schermo (vedere pagina 52).
- Acquistare una lampada di sostituzione di tipo AN-D350LP presso il centro assistenza o il rivenditore autorizzato Sharp più vicino.

NOTA IMPORTANTE PER I CITTADINI DEGLI STATI UNITI:

La lampada fornita in dotazione con questo proiettore è coperta da una garanzia limitata di 90 giorni. I servizi di assistenza per il proiettore coperti dalla garanzia, compresa la sostituzione della lampada, devono essere eseguiti da un centro assistenza o un rivenditore autorizzato Sharp. Per informazioni sui centri assistenza o i rivenditori autorizzati Sharp, contattare il numero verde: 1-888-GO-SHARP (1-888-467-4277).

SOLO STATI UNITI

Precauzioni relative alla lampada

- Questo proiettore utilizza una lampada al mercurio pressurizzata. Un suono acuto potrebbe indicare un guasto della lampada. Un guasto della lampada potrebbe essere attribuito a diverse cause, quali: violenti scosse, raffreddamento inadeguato, graffi sulla superficie o deterioramento della lampada a seguito di una dimenticanza in relazione al tempo di utilizzo della stessa. L'intervallo di tempo fino al guasto dipende molto dalla singola lampada e/o dalle condizioni e dalla frequenza di utilizzo. È importante notare che il guasto produce frequentemente la rottura del bulbo.
- Quando l'indicatore di sostituzione della lampada e l'icona di visualizzazione su schermo si illuminano, si raccomanda di sostituire immediatamente la lampada con una lampada nuova, anche se sembra funzionare normalmente.
- In caso di rottura della lampada, è possibile che i frammenti di vetro si spargano all'interno del proiettore. In questo caso, si raccomanda di rivolgersi al centro assistenza o al rivenditore autorizzato Sharp più vicino in modo da assicurare un corretto funzionamento del proiettore.
- Se la lampada si rompe, i frammenti di vetro potrebbero riversarsi all'interno del vano della lampada o il gas contenuto nella lampada potrebbe spargersi nella stanza dall'apertura di emissione dell'aria. Poiché il gas contenuto in questa lampada contiene mercurio, arieggiare adeguatamente la stanza se la lampada si rompe ed evitare l'esposizione al gas. In caso di esposizione al gas, consultare immediatamente un medico.

Sostituzione della lampada

⚠ Attenzione

- Non rimuovere il blocco lampada dal proiettore immediatamente dopo l'uso. La lampada è molto calda e potrebbe provocare ustioni o lesioni.
- Aspettate almeno un'ora dopo aver scollegato il cavo di alimentazione per lasciare raffreddare la superficie dell'unità lampada prima di rimuovere l'unità lampada.
- **Cambiare con cura la lampada attenendosi alle istruzioni riportate in questa sezione oppure richiedere la sostituzione della lampada presso il centro assistenza o il rivenditore autorizzato Sharp più vicino.***

* Se, dopo la sostituzione, la nuova lampada non si accende, portare il proiettore a riparare presso il centro assistenza o il rivenditore autorizzato Sharp più vicino.

Rimozione e installazione del blocco lampada



Attenzione!

- Non rimuovere il blocco lampada dal proiettore immediatamente dopo l'uso. La lampada e le parti intorno ad essa saranno roventi e possono provocare ustioni o ferite.



Informazioni

- Non toccare la superficie di vetro dell'unità della lampada o l'interno del proiettore.
- Per evitare lesioni personali e danni alla lampada, attenersi scrupolosamente alle seguenti istruzioni.
- Non allentare altre viti ad eccezione del coperchio del blocco lampada e del blocco lampada.

1 Premere **STANDBY/ON** sul proiettore o **STANDBY** sul telecomando per mettere il proiettore in modo **Attesa**.

2 Scollegamento del cavo di alimentazione.

- Scollegare il cavo di alimentazione dalla presa CA.
- Non toccare la lampada fino a quando non si è completamente raffreddata (circa 1 ora).

3 Rimuovere il coperchio del blocco lampada.

- Inserire il coperchio dell'obiettivo e girare il proiettore. Allentare la vite di servizio (1) che tiene fermo il coperchio del blocco lampada. Rimuovere il coperchio del blocco lampada (2).

Accessorio
opzionale

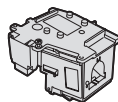

Blocco lampada
AN-D350LP

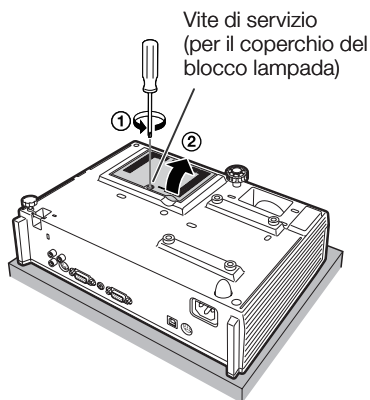
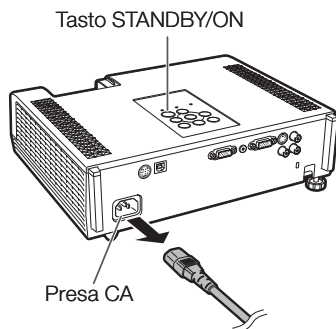

Informazioni sulla lampada (segue)

4 Rimuovere il blocco lampada.

- Allentare la vite di fissaggio dal blocco lampada. Tenere il blocco lampada e tirarlo in direzione della freccia. Mantenere la lampada in direzione orizzontale e non inclinarla.

5 Inserire il nuovo blocco lampada.

- Premere saldamente il blocco lampada nell'apposito vano. Serrare la vite di fissaggio.

6 Sostituzione del coperchio del blocco lampada.

- Allineare la linguetta sul coperchio del gruppo lampada (1) e chiuderlo (2). Quindi serrare la vite di servizio (3) per fissare il coperchio del gruppo lampada.



Informazioni

- Se il blocco lampada e il relativo coperchio non sono installati correttamente, il proiettore non si accende, anche se il cavo di alimentazione è collegato.

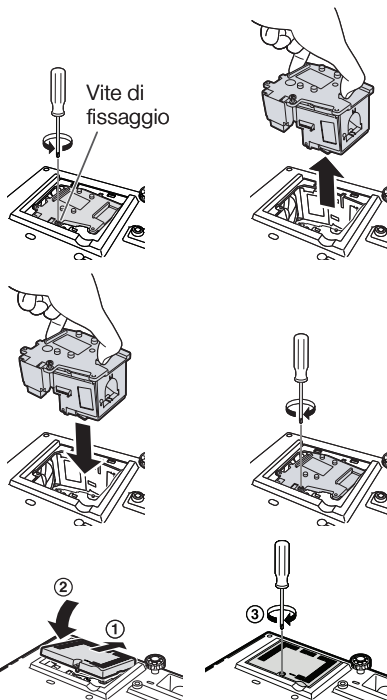

Ripristino del timer della lampada

Ripristinare il timer della lampada al termine della sostituzione.



Informazioni

- Ripristinare il timer della lampada solo al momento della sostituzione. Se si ripristina il timer della lampada e si continua a utilizzare la stessa lampada, questa potrebbe essere danneggiata o esplodere.

1 Connettere il cavo di alimentazione e aprire completamente il coperchio.

- Collegare il cavo di alimentazione nella presa CA del proiettore.

2 Ripristinare il timer della lampada.

- Tenendo contemporaneamente premuti **MENU**, **ENTER** e **▼** sul proiettore, premere anche **STANDBY/ON** e tenere premuti tutti e quattro i tasti finché sull'indicatore lampada non inizia a lampeggiare la luce verde.
- Viene visualizzato "LAMP 0000H" a indicare che il timer della lampada è stato ripristinato.

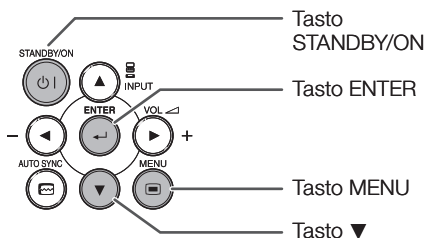
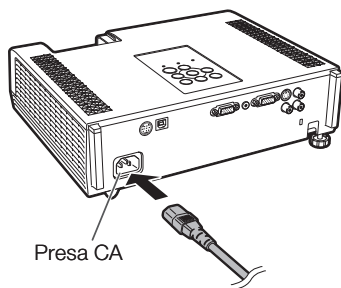

Corrispondenza dei pin di collegamento

Terminali di ingresso COMPUTER/COMPONENT e uscita COMPUTER/COMPONENT: connettore femmina Mini D-sub a 15 pin

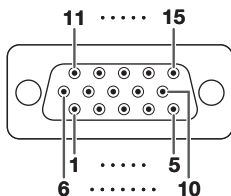

Ingresso/Uscita COMPUTER

N. pin	Segnale
1.	Ingresso Video (rosso)
2.	Ingresso Video (verde/sinc. su verde)
3.	Ingresso Video (blu)
4.	Non collegato
5.	Non collegato
6.	A massa (rosso)
7.	A massa (verde/sinc. su verde)
8.	A massa (blu)
9.	Non collegato
10.	GND
11.	Non collegato
12.	Dati bidirezionali
13.	Segnale di sincronizzazione orizzontale: livello TTL
14.	Segnale di sincronizzazione verticale: livello TTL
15.	Clock dati

Ingresso/Uscita COMPONENT

N. pin	Segnale
1.	PR (CR)
2.	Y
3.	PB (CB)
4.	Non collegato
5.	Non collegato
6.	A massa (PR)
7.	A massa (Y)
8.	A massa (PB)
9.	Non collegato
10.	Non collegato
11.	Non collegato
12.	Non collegato
13.	Non collegato
14.	Non collegato
15.	Non collegato

Terminale RS-232C: connettore femmina Mini DIN a 9 pin

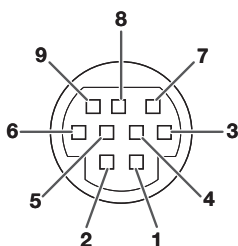

N. pin	Segnale	Nome	I/U	Riferimento
1.				Non collegato
2.	RD	Dati di ricevimento	Ingresso	Collegato al circuito interno
3.	SD	Dati di invio	Uscita	Collegato al circuito interno
4.				Non collegato
5.	SG	Massa segnale		Collegato al circuito interno
6.				Non collegato
7.	RS	Richiesta d'invio		Collegato a CS nel circuito interno
8.	CS	Annulla invio		Collegato a RS nel circuito interno
9.				Non collegato

Terminale RS-232C: connettore maschio D-sub a 9 pin dell'adattatore DIN-D-sub RS-232C (opzionale, AN-A1RS)

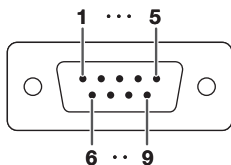

N. pin	Segnale	Nome	I/U	Riferimento
1.				Non collegato
2.	RD	Dati di ricevimento	Ingresso	Collegato al circuito interno
3.	SD	Dati di invio	Uscita	Collegato al circuito interno
4.				Non collegato
5.	SG	Massa segnale		Collegato al circuito interno
6.				Non collegato
7.	RS	Richiesta d'invio		Collegato a CS nel circuito interno
8.	CS	Annulla invio		Collegato a RS nel circuito interno
9.				Non collegato

Corrispondenza dei pin di collegamento (segue)

Connessione consigliata per cavo RS-232C: connettore femmina D-sub a 9 pin

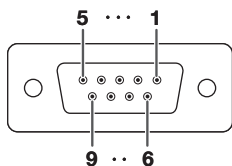

N. pin	Segnale	N. pin	Segnale
1.	CD	1.	CD
2.	RD	2.	RD
3.	SD	3.	SD
4.	ER	4.	ER
5.	SG	5.	SG
6.	DR	6.	DR
7.	RS	7.	RS
8.	CS	8.	CS
9.	CI	9.	CI

Nota

- A seconda del dispositivo di controllo utilizzato, potrebbe essere necessario collegare il pin 4 e il pin 6 sul dispositivo di controllo (ad esempio un computer).

Proiettore

N. pin

4

5

6

Computer

N. pin

4

5

6



Terminale USB: connettore USB di tipo B

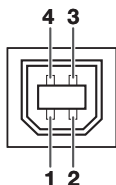

N. pin	Segnale	Nome
1.	VCC	Corrente USB
2.	USB-	Dati USB-
3.	USB+	Dati USB+
4.	SG	Messa a terra dei segnali

Specifiche RS-232C e impostazioni dei comandi

Controllo del computer

È possibile usare un computer per controllare il proiettore, collegando un cavo di controllo seriale RS-232C (di tipo incrociato, disponibile in commercio) al proiettore. (Vedere pagina 24.)

Condizioni per la comunicazione

Configurare le impostazioni della porta seriale del computer in modo da abbinarle a quelle della tabella.

Formato segnale: Conforme allo standard RS-232C.

Bit di parità: Nessuno

Velocità di trasmissione*: 9.600 bps/38.400 bps/115.200 bps

Stop bit: 1 bit

Lunghezza dati: 8 bits

Controllo flusso: Nessuno

*Impostare la velocità di trasmissione del proiettore alla stessa velocità di trasmissione utilizzata dal computer.

Formato base

I comandi del computer vengono inviati nel seguente modo: comando, parametro e codice di ritorno. Dopo che il proiettore elabora il comando dal computer, invia un codice di risposta al computer.

Formato comando

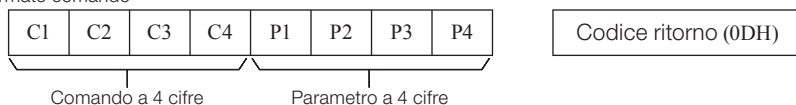

Formato codice risposta



Informazioni

- Quando si controlla il proiettore utilizzando i comandi RS-232C da un computer, prima di inviare i comandi attendere almeno 30 secondi dopo l'accensione.
- Dopo aver inviato una selezione ingresso oppure un comando di regolazione immagine ed aver quindi ricevuto una risposta positiva "OK", il proiettore può impiegare qualche istante ad elaborare il comando. Se il secondo comando viene inviato mentre il proiettore sta ancora elaborando il primo, è possibile ricevere un messaggio "ERR". In tal caso, provare a inviare di nuovo il secondo comando.
- Quando viene inviato più di un codice, inviare ciascun comando solo dopo che è stato verificato il codice di risposta del proiettore per il comando precedente.
- "POWR????", "TABN ___ 1", "TLPS ___ 1", "TPOW ___ 1", "TLPN ___ 1", "TLTT ___ 1", "TLTM ___ 1", "TLTL ___ 1", "TNAM ___ 1", "MNRD ___ 1", "PJNO ___ 1"
 - Quando il proiettore riceve i comandi speciali sopra illustrati:
 - * La schermata non scomparirà dalla vista.
 - * Il timer "Spegn. Automatico" non verrà azzerato.
 - I comandi speciali sono disponibili per le applicazioni che richiedono interrogazione ciclica continua.



Nota

- Se nella colonna dei parametri viene visualizzato un carattere di sottolineatura (_), inserire uno spazio.
- Se nella colonna dei parametri viene visualizzato un asterisco (*), inserire un valore compreso nell'intervallo indicato tra parentesi sotto il contenuto del controllo.



Specifiche RS-232C e impostazioni dei comandi (segue)

Comandi

Esempio: quando si spegne il proiettore, configurare la seguente impostazione.

Computer

Proiettore

P	O	W	R	_	_	_	1
---	---	---	---	---	---	---	---



O	K
---	---

CONTENUTO COMANDO	COMANDO	PARAMETRO	RITORNO			
			Accensione	Modo di attesa (o tempo di avvio di 30 secondi)		
Alimentazione	Attivata	P O W R _ _ _ 1	OK o ERR	OK		
	Disattivata	P O W R _ _ _ 0	OK	OK o ERR		
Stato		P O W R ? ? ? ? 1		0		
		T A B N _ _ _ _ 1	0: Normale 1: Altezza Temp. 2: Err. Ventilatore 4: Copercio aperto 8: Attività della lampada 5% o meno 16: Lamp. bruciata 32: Lamp. Spenta	0: Normale 1: Altezza Temp. 2: Err. Ventilatore 4: Copercio aperto 8: Attività della lampada 5% o meno 16: Lamp. bruciata 32: Lamp. Spenta 64: Temp. inusualmente alta		
Lampada	Stato	T L P S _ _ _ _ 1	0: Disattivata, 1: Attivata 2: Ritenta, 3: Attendere 4: Errore Lampada	0: Disattivata 4: Errore Lampada		
	Stato Alimentazione	T P O W _ _ _ _ 1	1: Attivata, 2: Fase di Raffreddamento	0: Attesa		
	Quantità	T L P N _ _ _ _ 1	1			
	Tempo di utilizzo (ore)	T L T T _ _ _ _ 1	0 - 9999(Intero)			
	Tempo di utilizzo (minuti)	T L T M _ _ _ _ 1	0, 15, 30, 45			
	Vita (percentuale)	T L T L _ _ _ _ 1	0% - 100%(Intero)			
Nome	Controllo Nome Modello	T N A M _ _ _ _ 1	XR55X/XR50S			
	Controllo Nome Modello	M N R D _ _ _ _ 1	XR-55X/XR-50S			
	Impostazione Nome Proiettore 1 (primi quattro caratteri) *1	P J N 1 * * * *	OK o ERR			
	Impostazione Nome Proiettore 2 (quattro caratteri centrali) *1	P J N 2 * * * *	OK o ERR			
	Impostazione Nome Proiettore 3 (ultimi quattro caratteri) *1	P J N 3 * * * *	OK o ERR			
Controllo Nome Proiettore	P J N 0 _ _ _ _ 1	Nome del Proiettore				
Cambio ingresso	COMPUTER	I R G B _ _ _ _ 1	OK o ERR	ERR		
	S-VIDEO	I V E D _ _ _ _ 1	OK o ERR	ERR		
	VIDEO	I V E D _ _ _ _ 2	OK o ERR	ERR		
	Controllo ingresso RGB	I R G B ? ? ? ? 1	1: COMPUTER o ERR	ERR		
	Controllo video ingresso	I V E D ? ? ? ? 1	1: S-VIDEO, 2: VIDEO o ERR	ERR		
	Controllo modo ingresso	I M O D ? ? ? ? 1	1: RGB, 2: VIDEO	ERR		
	Controllo ingresso	I C H K ? ? ? ? 1	1: COMPUTER 2: S-VIDEO 3: VIDEO	ERR		
Volume	Volume(0 - 60)	V O L A _ _ * *	OK o ERR	ERR		
	Volume alto/basso(-10 - +10)	V O U D _ _ * *	OK o ERR	ERR		
Trapezio	-80 - +80 (XGA)/-40 - +40 (SVGA)	K E Y S * * * *	OK o ERR	ERR		
AV Mute	Attivata	I M B K _ _ _ _ 1	OK o ERR	ERR		
	Disattivata	I M B K _ _ _ _ 0	OK o ERR	ERR		
Fermo Immagine	Attivata	F R E Z _ _ _ _ 1	OK o ERR	ERR		
	Disattivata	F R E Z _ _ _ _ 0	OK o ERR	ERR		
Sinc.auto.	Avvio	A D J S _ _ _ _ 1	OK o ERR	ERR		
Ridimens.	COMPUTER	Normale	R A S R _ _ _ _ 1	OK o ERR	ERR	
		16:9	R A S R _ _ _ _ 2	OK o ERR	ERR	
		Dot By Dot	R A S R _ _ _ _ 3	OK o ERR	ERR	
		Piena	R A S R _ _ _ _ 5	OK o ERR	ERR	
		Bordo	R A S R _ _ _ _ 6	OK o ERR	ERR	
		Zoom Area	R A S R _ _ _ _ 0	OK o ERR	ERR	
		Stiratura V	R A S R _ _ _ _ 1	OK o ERR	ERR	
		S-VIDEO	Normale	R A S V _ _ _ _ 1	OK o ERR	ERR
			16:9	R A S V _ _ _ _ 2	OK o ERR	ERR
			Bordo	R A S V _ _ _ _ 3	OK o ERR	ERR
	Zoom Area		R A S V _ _ _ _ 0	OK o ERR	ERR	
	Stiratura V		R A S V _ _ _ _ 1	OK o ERR	ERR	
	VIDEO	Normale	R B S V _ _ _ _ 1	OK o ERR	ERR	
		16:9	R B S V _ _ _ _ 2	OK o ERR	ERR	
		Bordo	R B S V _ _ _ _ 3	OK o ERR	ERR	
		Zoom Area	R B S V _ _ _ _ 0	OK o ERR	ERR	
		Stiratura V	R B S V _ _ _ _ 1	OK o ERR	ERR	
	Reattiva tutto		A L R E _ _ _ _ 1	OK o ERR	ERR	

CONTENUTO COMANDO			COMANDO	PARAMETRO	RITORNO		
					Accensione	Modo di attesa (o tempo di avvio di 30 secondi)	
COMPUTER Ingresso	Mod. immagine	Standard	R A P S	-- -- 1 0	OK o ERR	ERR	
		Presentazione	R A P S	-- -- 1 1	OK o ERR	ERR	
		Cinema	R A P S	-- -- 1 2	OK o ERR	ERR	
		Gioco	R A P S	-- -- 1 3	OK o ERR	ERR	
		sRGB	R A P S	-- -- 1 4	OK o ERR	ERR	
	Contrasto	-30 ~ +30	R A P I	-- * * *	OK o ERR	ERR	
	Luminos.	-30 ~ +30	R A B R	-- * * *	OK o ERR	ERR	
	Rosso	-30 ~ +30	R A R D	-- * * *	OK o ERR	ERR	
	Blu	-30 ~ +30	R A B E	-- * * *	OK o ERR	ERR	
	Colore	-30 ~ +30	R A C O	-- * * *	OK o ERR	ERR	
	Sfumatura	-30 ~ +30	R A T I	-- * * *	OK o ERR	ERR	
	Definizione	-30 ~ +30	R A S H	-- * * *	OK o ERR	ERR	
	Temp col	-1 ~ +1	R A C T	-- * * *	OK o ERR	ERR	
	BrilliantColor™	0 ~ +2	R A W E	-- -- * *	OK o ERR	ERR	
	Modo Film	Autom.	R A F M	-- -- 0	OK o ERR	ERR	
		Disattivata	R A F M	-- -- 1	OK o ERR	ERR	
	DNR	Livello 1	R A N R	-- -- 1	OK o ERR	ERR	
		Livello 2	R A N R	-- -- 2	OK o ERR	ERR	
		Livello 3	R A N R	-- -- 3	OK o ERR	ERR	
	Resetare immagine		R A R E	-- -- 1	OK o ERR	ERR	
	Tipo di segnale	Auto	I A S I	-- -- 0	OK o ERR	ERR	
		RGB	I A S I	-- -- 1	OK o ERR	ERR	
		YPbPr	I A S I	-- -- 2	OK o ERR	ERR	
	Ingresso audio	AUDIO 1	R A A I	-- -- 1	OK o ERR	ERR	
		AUDIO 2	R A A I	-- -- 2	OK o ERR	ERR	
	S-VIDEO Ingresso	Mod. immagine	Standard	V A P S	-- -- 1 0	OK o ERR	ERR
			Presentazione	V A P S	-- -- 1 1	OK o ERR	ERR
			Cinema	V A P S	-- -- 1 2	OK o ERR	ERR
			Gioco	V A P S	-- -- 1 3	OK o ERR	ERR
			Contrasto	-30 ~ +30	V A P I	-- * * *	OK o ERR
		Luminos.	-30 ~ +30	V A B R	-- * * *	OK o ERR	ERR
		Rosso	-30 ~ +30	V A R D	-- * * *	OK o ERR	ERR
		Blu	-30 ~ +30	V A B E	-- * * *	OK o ERR	ERR
Colore		-30 ~ +30	V A C O	-- * * *	OK o ERR	ERR	
Sfumatura		-30 ~ +30	V A T I	-- * * *	OK o ERR	ERR	
Definizione		-30 ~ +30	V A S H	-- * * *	OK o ERR	ERR	
Temp col		-1 ~ +1	V A C T	-- * * *	OK o ERR	ERR	
BrilliantColor™		0 ~ +2	V A W E	-- -- * *	OK o ERR	ERR	
Modo Film		Autom.	V A F M	-- -- 0	OK o ERR	ERR	
		Disattivata	V A F M	-- -- 1	OK o ERR	ERR	
DNR		Livello 1	V A N R	-- -- 1	OK o ERR	ERR	
		Livello 2	V A N R	-- -- 2	OK o ERR	ERR	
		Livello 3	V A N R	-- -- 3	OK o ERR	ERR	
Resetare immagine			V A R E	-- -- 1	OK o ERR	ERR	
Ingresso audio		AUDIO 1	V A A I	-- -- 1	OK o ERR	ERR	
		AUDIO 2	V A A I	-- -- 2	OK o ERR	ERR	
VIDEO Ingresso		Mod. immagine	Standard	V B P S	-- -- 1 0	OK o ERR	ERR
			Presentazione	V B P S	-- -- 1 1	OK o ERR	ERR
			Cinema	V B P S	-- -- 1 2	OK o ERR	ERR
			Gioco	V B P S	-- -- 1 3	OK o ERR	ERR
			Contrasto	-30 ~ +30	V B P I	-- * * *	OK o ERR
		Luminos.	-30 ~ +30	V B B R	-- * * *	OK o ERR	ERR
		Rosso	-30 ~ +30	V B R D	-- * * *	OK o ERR	ERR
		Blu	-30 ~ +30	V B B E	-- * * *	OK o ERR	ERR
		Colore	-30 ~ +30	V B C O	-- * * *	OK o ERR	ERR
		Sfumatura	-30 ~ +30	V B T I	-- * * *	OK o ERR	ERR
		Definizione	-30 ~ +30	V B S H	-- * * *	OK o ERR	ERR
		Temp col	-1 ~ +1	V B C T	-- * * *	OK o ERR	ERR
	BrilliantColor™	0 ~ +2	V B W E	-- -- * *	OK o ERR	ERR	
	Modo Film	Autom.	V B F M	-- -- 0	OK o ERR	ERR	
		Disattivata	V B F M	-- -- 1	OK o ERR	ERR	
	DNR	Livello 1	V B N R	-- -- 1	OK o ERR	ERR	
		Livello 2	V B N R	-- -- 2	OK o ERR	ERR	
		Livello 3	V B N R	-- -- 3	OK o ERR	ERR	
	Resetare immagine		V B R E	-- -- 1	OK o ERR	ERR	
	Ingresso audio	AUDIO 1	V B A I	-- -- 1	OK o ERR	ERR	
		AUDIO 2	V B A I	-- -- 2	OK o ERR	ERR	

Specifiche RS-232C e impostazioni dei comandi (segue)

CONTENUTO COMANDO		COMANDO	PARAMETRO	RITORNO		
				Accensione	Modo di attesa (o tempo di avvio di 30 secondi)	
C.M.S.-Impostazione	Attivata	C M C S	- - - 1 1	OK o ERR	ERR	
	Disattivata	C M C S	- - - 0 0	OK o ERR	ERR	
C.M.S.	Tonalità	Rosso	C M H R	- * * *	OK o ERR	ERR
		Giallo	C M H Y	- * * *	OK o ERR	ERR
		Verde	C M H G	- * * *	OK o ERR	ERR
		Grigio-azzurro	C M H C	- * * *	OK o ERR	ERR
		Blu	C M H B	- * * *	OK o ERR	ERR
		Magenta	C M H M	- * * *	OK o ERR	ERR
		Reset	C M R E	- - - 2	OK o ERR	ERR
	Saturazione	Rosso	C M S R	- * * *	OK o ERR	ERR
		Giallo	C M S Y	- * * *	OK o ERR	ERR
		Verde	C M S G	- * * *	OK o ERR	ERR
		Grigio-azzurro	C M S C	- * * *	OK o ERR	ERR
		Blu	C M S B	- * * *	OK o ERR	ERR
		Magenta	C M S M	- * * *	OK o ERR	ERR
		Reset	C M R E	- - - 3	OK o ERR	ERR
	Valore	Rosso	C M V R	- * * *	OK o ERR	ERR
		Giallo	C M V Y	- * * *	OK o ERR	ERR
		Verde	C M V G	- * * *	OK o ERR	ERR
		Grigio-azzurro	C M V C	- * * *	OK o ERR	ERR
		Blu	C M V B	- * * *	OK o ERR	ERR
		Magenta	C M V M	- * * *	OK o ERR	ERR
		Reset	C M R E	- - - 4	OK o ERR	ERR
	C.M.S. Azzerata tutto		C M R E	- - - 1	OK o ERR	ERR
	Clock	-150 - +150	I N C L	* * * *	OK o ERR	ERR
	Fase	-30 - +30	I N P H	* * * *	OK o ERR	ERR
	Orizz.	-150 - +150	I A H P	* * * *	OK o ERR	ERR
	Vert.	-60 - +60	I A V P	* * * *	OK o ERR	ERR
	Reset regolazione sincronizzazione fine		I A R E	- - - 1	OK o ERR	ERR
Spost. imm.	-96 - +96 (XGA)/-75 - +75 (SVGA)	L N D S	* * * *	OK o ERR	ERR	
Overscan	Attivata	O V S N	- - - 1	OK o ERR	ERR	
	Disattivata	O V S N	- - - 0	OK o ERR	ERR	
Vis.OSD	Attivata	I M D I	- - - 1	OK o ERR	ERR	
	Disattivata	I M D I	- - - 0	OK o ERR	ERR	
Sistema video	Auto	M E S Y	- - - 1	OK o ERR	ERR	
	PAL	M E S Y	- - - 2	OK o ERR	ERR	
	SECAM	M E S Y	- - - 3	OK o ERR	ERR	
	NTSC4.43	M E S Y	- - - 4	OK o ERR	ERR	
	NTSC3.58	M E S Y	- - - 5	OK o ERR	ERR	
	PAL-M	M E S Y	- - - 6	OK o ERR	ERR	
	PAL-N	M E S Y	- - - 7	OK o ERR	ERR	
	PAL-60	M E S Y	- - - 8	OK o ERR	ERR	
	Fondo	Logo	I M B G	- - - 1	OK o ERR	ERR
Blu		I M B G	- - - 3	OK o ERR	ERR	
Nessuno		I M B G	- - - 4	OK o ERR	ERR	
Eco+Sil.	Attivata	T H M D	- - - 1	OK o ERR	ERR	
	Disattivata	T H M D	- - - 0	OK o ERR	ERR	
Sinc.auto.	Attivata	A A D J	- - - 1	OK o ERR	ERR	
	Disattivata	A A D J	- - - 0	OK o ERR	ERR	
Spegn. Automatico	Attivata	A P O W	- - - 1	OK o ERR	ERR	
	Disattivata	A P O W	- - - 0	OK o ERR	ERR	
Avvio automatico	Attivata	A R E S	- - - 1	OK o ERR	ERR	
	Disattivata	A R E S	- - - 0	OK o ERR	ERR	
Modalità ATTESA	Avvio rapido	M O U T	- - - 1	OK o ERR	ERR	
	Eco	M O U T	- - - 0	OK o ERR	ERR	
Modo PRO	Capovolgimento	Attivata	I M R E	- - - 1	OK o ERR	ERR
		Disattivata	I M R E	- - - 0	OK o ERR	ERR
	Inversione	Attivata	I M I N	- - - 1	OK o ERR	ERR
		Disattivata	I M I N	- - - 0	OK o ERR	ERR

CONTENUTO COMANDO		COMANDO		PARAMETRO		RITORNO					
						Accensione	Modo di attesa (o tempo di avvio di 30 secondi)				
Lingua	English	M	E	L	A	-	-	1	OK o ERR	ERR	
	Deutsch	M	E	L	A	-	-	2	OK o ERR	ERR	
	Español	M	E	L	A	-	-	3	OK o ERR	ERR	
	Nederlands	M	E	L	A	-	-	4	OK o ERR	ERR	
	Français	M	E	L	A	-	-	5	OK o ERR	ERR	
	Italiano	M	E	L	A	-	-	6	OK o ERR	ERR	
	Svenska	M	E	L	A	-	-	7	OK o ERR	ERR	
	日本語	M	E	L	A	-	-	8	OK o ERR	ERR	
	Português	M	E	L	A	-	-	9	OK o ERR	ERR	
	汉语	M	E	L	A	-	-	10	OK o ERR	ERR	
	한국어	M	E	L	A	-	-	11	OK o ERR	ERR	
	Русский	M	E	L	A	-	-	12	OK o ERR	ERR	
	عربي	M	E	L	A	-	-	13	OK o ERR	ERR	
	polski	M	E	L	A	-	-	14	OK o ERR	ERR	
	Türkçe	M	E	L	A	-	-	15	OK o ERR	ERR	
	فارسی	M	E	L	A	-	-	16	OK o ERR	ERR	
	Magyar	M	E	L	A	-	-	17	OK o ERR	ERR	
Guida installaz.	Attivata	S	E	G	U	-	-	1	OK o ERR	ERR	
	Disattivata	S	E	G	U	-	-	0	OK o ERR	ERR	
Altoparlante interno	Attivata	A	S	P	K	-	-	1	OK o ERR	ERR	
	Disattivata	A	S	P	K	-	-	0	OK o ERR	ERR	
Frequenza RGB Controllo	Orizzontale	T	F	R	Q	-	-	1	kHz(***.° o ERR)	ERR	
	Verticale	T	F	R	Q	-	-	2	Hz(***.° o ERR)	ERR	
Modalità ventola	Normale	H	L	M	D	-	-	0	OK o ERR	ERR	
	Alta	H	L	M	D	-	-	1	OK o ERR	ERR	
Cerca input *2	Avvio	I	S	E	S	-	-	1	OK o ERR	ERR	
Impos. video	0 IRE	V	I	S	U	-	-	0	OK o ERR	ERR	
	7,5 IRE	V	I	S	U	-	-	1	OK o ERR	ERR	
Colore parete	Disattivata	W	L	C	O	-	-	0	OK o ERR	ERR	
	Lavagna	W	L	C	O	-	-	1	OK o ERR	ERR	
	Lavagna bianca	W	L	C	O	-	-	2	OK o ERR	ERR	
Menu di scelta rapida	Attivata	Q	S	M	N	-	-	0	OK o ERR	ERR	
	Disattivata	Q	S	M	N	-	-	1	OK o ERR	ERR	
DLP® Link™ (Solo per XR-55X)	Disattivata	3	D	E	N	-	-	0	OK o ERR	ERR	
	Attivata	3	D	E	N	-	-	1	OK o ERR	ERR	
Inverti DLP® Link™ (Solo per XR-55X)		3	D	I	V	-	-	1	OK o ERR	ERR	
Sottotitoli (Solo per le Americhe)	Disattivata	C	L	C	A	-	-	0	OK o ERR	ERR	
	CC1	C	L	C	A	-	-	1	OK o ERR	ERR	
	CC2	C	L	C	A	-	-	2	OK o ERR	ERR	
Ripristino del timer della lampada *3		L	P	R	E	0	0	0	1	ERR	OK o ERR

*1 Per impostare il nome del proiettore, inviare i comandi nell'ordine P1N1, P1N2 e P1N3.

*2 Quando il comando successivo è inviato durante la ricerca ingressi, è possibile ricevere un codice di risposta "ERR" e la ricerca ingressi è annullata.

*3 Il comando di ripristino del timer della lampada è disponibile solo in modalità standby.

Schema di compatibilità del computer

Computer

- Supporto per segnali multipli
Frequenza orizzontale: 15-110 kHz
Frequenza verticale: 45-85 Hz

- Clock pixel: 12-165 MHz
Segnale di sinc.: compatibile con livello TTL

- Compatibile con sinc. su segnale verde

PC/MAC	Modalità	Risoluzione	Frequenza orizzontale (kHz)	Frequenza verticale (Hz)	Visualizzazione	
					XR-55X	XR-50S
PC	VGA	640 x 400	27,0	60	Ottimizzata	Ottimizzata
			31,5	70		
			37,9	85		
		720 x 400	27,0	60		
			31,5	70		
			37,9	85		
		640 x 480	26,2	50		
			31,5	60		
			34,7	70		
			37,9	72		
			37,5	75		
			43,3	85		
	SVGA	800 x 600	31,3	50	REALE	REALE
			35,2	56		
			37,9	60		
			46,6	70		
			48,1	72		
			46,9	75		
		1024 x 768	53,7	85		
			40,3	50		
			48,4	60		
			56,5	70		
			60,0	75		
			68,7	85		
	WXGA	1280 x 720	45,0	60	Compressione intelligente	Compressione intelligente
			47,8	60		
			49,7	60		
		1280 x 800	62,8	75		
			47,7	60		
			47,8	60		
1366 x 768		55,9	60			
		55,0	60			
		66,2	70			
SXGA		1152 x 864	67,5	75		
			60,0	60		
			75,0	75		
	1280 x 960	64,0	60			
		80,0	75			
		64,0	60			
SXGA+	1400 x 1050	65,3	60			
		65,3	60			
		75,0	60			
WSXGA+	1680 x 1050	65,3	60			
		75,0	60			
LXGA+	1600 x 1200	75,0	60			
MAC 13"	VGA	640 x 480	34,9	67	Ottimizzata	Ottimizzata
MAC 16"	SVGA	832 x 624	49,7	75	REALE	Compressione intelligente
MAC 19"	XGA	1024 x 768	60,2	75		
MAC 21"	SXGA	1152 x 870	68,7	75	Compressione intelligente	Compressione intelligente





Nota

- Per ottenere una qualità di immagine ottimale, è necessario che la risoluzione di uscita del vostro computer corrisponda a "REALE" nella colonna "Visualizzazione" indicata sopra.
- Se la "Risoluzione dello schermo" del computer differisce dalla risoluzione dell'immagine proiettata, seguire questa procedura:
 - Riferirsi a "Risoluz." nel menu "REG-SEG" e selezionare la risoluzione corrispondente alla "Risoluzione dello schermo" del computer.
 - A seconda del computer che si utilizza, il segnale di uscita potrebbe non corrispondere alla "Risoluzione dello schermo" impostata. Controllare le impostazioni del segnale di uscita del computer. Se le impostazioni non possono essere modificate, si raccomanda di impostare la risoluzione sul valore corrispondente a "REALE" nella colonna "Visualizzazione".

DTV

Segnale	Frequenza orizzontale (kHz)	Frequenza verticale (Hz)	Segnale	Frequenza orizzontale (kHz)	Frequenza verticale (Hz)
480I	15,7	60	720P	45,0	60
480P	31,5	60	1035I	33,8	60
540P	33,8	60	1080I	28,1	50
576I	15,6	50	1080I	33,8	60
576P	31,3	50	1080P	56,3	50
720P	37,5	50	1080P	67,5	60

Risoluzione dei problemi

Problema	Controllare	Pagina
 <p>Nessuna immagine e audio disattivato oppure il proiettore non si accende.</p>	<ul style="list-style-type: none"> • Il cavo di alimentazione del proiettore non è inserito nella presa a muro. 	24
	<ul style="list-style-type: none"> • I dispositivi esterni collegati non sono accesi. 	–
	<ul style="list-style-type: none"> • Il coperchio dell'obiettivo è inserito. 	25, 29
	<ul style="list-style-type: none"> • Il modo ingresso selezionato è errato. 	29
	<ul style="list-style-type: none"> • La funzione AV Mute è attivata. 	29
	<ul style="list-style-type: none"> • I cavi non sono collegati correttamente al proiettore. 	21–24
	<ul style="list-style-type: none"> • Batteria del telecomando scarica. 	15
	<ul style="list-style-type: none"> • Produzione all'esterno non impostata durante il collegamento al notebook. 	21
	<ul style="list-style-type: none"> • Coperchio del blocco lampada non installato correttamente. 	57, 58
	<ul style="list-style-type: none"> • I cavi non sono collegati correttamente al proiettore. 	21–24
 <p>L'audio si sente, ma l'immagine non appare o è troppo scura.</p>	<ul style="list-style-type: none"> • "Luminos." impostata sul valore minimo. 	42
	<ul style="list-style-type: none"> • A seconda del computer utilizzato, potrebbe non essere proiettata un'immagine a meno che le impostazioni di uscita del segnale non siano regolate sull'uscita esterna. Consultare il manuale di istruzioni del computer per passare alle impostazioni di uscita del segnale del computer. • "Attivata" è selezionato in "DLP® Link™"? (Solo per XR-55X) 	52
Immagine scura o bluastria	<ul style="list-style-type: none"> • Controllare se "Colore parete" è configurato correttamente. 	48
 <p>Colore sbiadito o di scarsa qualità.</p>	<ul style="list-style-type: none"> • Regolazioni dell'immagine non impostate correttamente. • Effettuare la regolazione di "Colore" e "Sfumatura" in "Modalità immagine" e ridurre il valore per "BrilliantColor™". 	42
	(Solo Ingresso S-video o video)	
	<ul style="list-style-type: none"> • Sistema Ingresso video non installato correttamente. 	45
	<ul style="list-style-type: none"> • Il tipo di segnale d'entrata (RGB/componente) è impostato in modo errato. 	44
 <p>Immagine sfocata, disturbo su schermo.</p>	<ul style="list-style-type: none"> • Regolare la messa a fuoco. 	26
	<ul style="list-style-type: none"> • La distanza di proiezione supera il raggio di messa a fuoco. 	19
 <p>Immagine presente ma senza audio.</p>	<ul style="list-style-type: none"> • C'è una velatura sulle lenti. Se il proiettore viene spostato da una stanza fredda ad una calda, o se viene improvvisamente scaldato, potrebbe formarsi della condensa sulla superficie delle lenti e l'immagine risulterà indistinta. Se prega di preparare il proiettore almeno un'ora prima dell'utilizzo. Nel caso in cui si formi condensa, rimuovere il cavo di alimentazione dalla presa e attendere che la condensa sparisca. 	–
	(Solo Ingresso computer)	
	<ul style="list-style-type: none"> • Effettuare le regolazioni "REG-SEG". (Regolazione "Clock" e "Fase") • A seconda del computer, potrebbero verificarsi dei disturbi. 	44
L'immagine dei dati non è centrata.	<ul style="list-style-type: none"> • I cavi non sono collegati correttamente al proiettore. 	21–24
	<ul style="list-style-type: none"> • Volume impostato sul valore minimo. • Quando il proiettore è collegato a un dispositivo esterno e il volume viene impostato sul minimo, il suono non viene riprodotto neanche se si alza il volume del dispositivo esterno. 	29
Talvolta si sente un rumore proveniente dal contenitore del proiettore.	<ul style="list-style-type: none"> • "Altoparlante" è impostato su "Disattivata". • La funzione Disattiva audio è attiva. 	49 51
	<ul style="list-style-type: none"> • Eseguire le regolazioni necessarie su ciascun item del menu "REG-SEG". 	44
	<ul style="list-style-type: none"> • A seconda del computer che si sta usando, il segnale di risoluzione output potrebbe essere diverso da quello impostato. Per i dettagli, far riferimento al manuale di istruzioni del computer. 	–
	<ul style="list-style-type: none"> • Se l'immagine è normale, il suono è prodotto dalla contrazione del contenitore causato dai cambiamenti di temperatura della stanza. Ciò non si ripercuote sul funzionamento o sulle prestazioni. 	–

Risoluzione dei problemi (segue)

Problema	Controllare	Pagina
L'indicatore di manutenzione sul proiettore si illumina o lampeggia in colore rosso.	<ul style="list-style-type: none"> • Vedere "Indicatori di manutenzione". 	54
Immagine verde su Componente COMPUTER.	<ul style="list-style-type: none"> • Cambiare l'impostazione del tipo di segnale in ingresso. 	44
Immagine rosa (non verde) su RGB COMPUTER.		
Immagine troppo luminosa e biancastra.	<ul style="list-style-type: none"> • Regolazioni dell'immagine non impostate correttamente. 	42
La ventola di raffreddamento emette dei rumori.	<ul style="list-style-type: none"> • Quando la temperatura all'interno del proiettore aumenta, la ventola di raffreddamento gira più rapidamente. 	8, 9 53, 54 55
La lampada non si accende neanche dopo aver acceso il proiettore.	<ul style="list-style-type: none"> • L'indicatore della lampada è di colore rosso. Sostituire la lampada. • Il coperchio dell'obiettivo è inserita. 	54, 57, 58 25, 29
La lampada si spegne improvvisamente durante la proiezione		
Nell'immagine si verifica talvolta un'interferenza.	<ul style="list-style-type: none"> • I cavi non sono collegati correttamente al proiettore o l'apparecchiatura collegata non funziona correttamente. • Se questo problema si verifica spesso, sostituire la lampada. 	21-24 57
La lampada impiega qualche secondo per accendersi.	<ul style="list-style-type: none"> • Può essere necessario sostituire la lampada. Quando la durata della lampada sta per esaurirsi, sostituire la lampada. 	57
Immagine nera.		
Il telecomando non può essere utilizzato.	<ul style="list-style-type: none"> • Utilizzare il telecomando puntandolo in direzione del sensore del proiettore. • Il telecomando potrebbe essere troppo distante da proiettore. • Se il sensore del telecomando del proiettore è esposto alla luce diretta del sole o a forte luce fluorescente, spostare il proiettore in un luogo in cui sia protetto dalla luce. 	15
	<ul style="list-style-type: none"> • Le batterie possono essere scariche o non inserite correttamente. Assicurarsi che le batterie siano inserite correttamente o inserirne delle nuove. 	15

L'unità è dotata di un microprocessore, le cui prestazioni potrebbero venire compromesse dall'utilizzo inappropriato o da interferenze. In questo caso scollegare l'unità e attendere per 5 minuti prima di ricollegarla.

Per l'assistenza SHARP

Se sorgono dei dubbi durante l'impostazione o l'utilizzo di questo proiettore, fare prima riferimento alla sezione "Risoluzione dei problemi" alle pagine 67 e 68. Se questo manuale di istruzioni non basta per risolvere il problema, rivolgersi al Reparto di servizio del vostro rivenditore autorizzato della SHARP elencato di seguito.

Stati Uniti	Sharp Electronics Corporation 1-888-GO-SHARP (1-888-467-4277) lcdsupport@sharpsec.com http://www.sharpusa.com	Benelux	SHARP Electronics Benelux BV 0900-SHARPCE (0900-7427723) Nederland 9900-0159 Belgium http://www.sharp.nl http://www.sharp.be http://www.sharp.lu
Canada	Sharp Electronics of Canada Ltd. (905) 568-7140 http://www.sharp.ca	Australia	Sharp Corporation of Australia Pty. Ltd. 1300-135-022 http://www.sharp.net.au
Messico	Sharp Electronics Corporation Mexico Branch (525) 716-9000 http://www.sharp.com.mx	Nouva Zelanda	Sharp Corporation of New Zealand Telefono: (09) 573-0111 Fax: (09) 573-0112 http://www.sharp.net.nz
America latina	Sharp Electronics Corp. Latin American Group (305) 264-2277 www.servicio@sharpsec.com http://www.siempresharp.com	Singapore	Sharp-Roxy Sales (S) Pte. Ltd. 65-226-6556 ckng@srs.global.sharp.co.jp http://www.sharp.com.sg
Germania	Sharp Electronics (Europe) GMBH 01805-234675 http://www.sharp.de	Hong Kong	Sharp-Roxy (HK) Ltd. (852) 2410-2623 dcmktg@srh.global.sharp.co.jp http://www.sharp.com.hk
Regno Unito	Sharp Electronics (U.K.) Ltd. 08705 274277 http://www.sharp.co.uk/customersupport	Taiwan	Sharp Corporation (Taiwan) 0800-025111 http://www.sharp-scot.com.tw
Italia	Sharp Electronics (Italy) S.P.A. (39) 02-89595-1 http://www.sharp.it	Malesia	Sharp-Roxy Sales & Service Co. (60) 3-5125678
Francia	Sharp Electronics France 01 49 90 35 40 hotlinecd@sef.sharp-eu.com http://www.sharp.fr	U.A.E.	Sharp Middle East Fze 971-4-81-5311 helpdesk@smef.global.sharp.co.jp
Spagna	Sharp Electronica Espana, S.A. 93 5819700 sharpplcd@sees.sharp-eu.com http://www.sharp.es	Tailandia	Sharp Thebnakorn Co. Ltd. 02-236-0170 svc@stcl.global.sharp.co.jp http://www.sharp-th.com
Svizzera	Sharp Electronics (Schweiz) AG 0041 1 846 63 11 cattaneo@sez.sharp-eu.com http://www.sharp.ch	Corea	Sharp Electronics Incorporated of Korea (82) 2-3660-2002 lcd@sharp-korea.co.kr http://www.sharpkorea.co.kr
Svezia	Sharp Electronics (Nordic) AB (46) 8 6343600 vision.support@sen.sharp-eu.com http://www.sharp.se	India	Sharp Business Systems (India) Limited (91) 11- 6431313 service@sharp-oa.com
Austria	Sharp Electronics (Europe) GMBH Branch Office Austria 0043 1 727 19 123 pogats@sea.sharp-eu.com http://www.sharp.at		

Specifiche tecniche

Modello		XR-55X		XR-50S		
Dispositivi di visualizzazione		Chip DLP® a 0,55" x1				
Risoluzione		XGA (1024 x 768)		SVGA (800 x 600)		
Lente	Numero di F	F 2,4 - 2,6				
	Zoom	Manuale, x1,20 (f = 19,0 - 22,7 mm)				
	Fuoco	Manuale				
Terminali di ingresso	Computer/Componente (mini D-sub a 15 pin)	x1				
	S-Video (mini DIN a 4 pin)	x1				
	Video (RCA)	x1				
	Audio (minijack stereo di ø3,5 mm)	x1				
	Audio (RCA)	x1 (L/R)				
Terminale di uscita	Computer/Componente (mini D-sub a 15 pin)	x1				
Terminali di controllo e comunicazione	USB (Tipo B)	x1				
	RS-232C (mini DIN a 9 pin)	x1				
Altoparlante		7 W (Mono)				
Lampada di proiezione		210 W				
Tensione		CA 100 - 240 V				
Frequenza		50/60 Hz				
Corrente di ingresso		2,8 A				
Consumo	Eco+Sil. Disattivata	CA 100 V	274 W			
		CA 240 V	265 W			
	Eco+Sil. Attivata	CA 100 V	215 W			
		CA 240 V	210 W			
Consumo (Modalità ATTESA)	Avvio rapido	CA 100 V	3,0 W	2,6 W		
		CA 240 V	3,7 W	3,2 W		
	Eco	CA 100 V	0,32 W			
		CA 240 V	0,77 W			
Temperatura operativa		Da 41°F a 95°F (Da +5°C a +35°C)				
Contenitore		Plastica				
Dimensioni (solo corpo principale) [L x A x D]		11 ⁵² / ₆₄ " x 3 ¹ / ₈ " x 9 ¹⁹ / ₆₄ " (300 x 79 x 236 mm)				
Peso (circa)		6,2 lbs. (2,8 kg)				

In linea con la sua politica di miglioramento continuo dei prodotti, la SHARP si riserva il diritto di apportare modifiche al design e alle funzioni di questo prodotto senza preavviso. I dati relativi alle specifiche inerenti le prestazioni qui riportati rappresentano dei valori nominali misurati su determinate unità produttive e possono variare da unità a unità.

Questo proiettore SHARP utilizza un chip DLP®. Questo sofisticatissimo pannello contiene 786.432 (XR-55X)/480.000 (XR-50S) pixel (microspecchi). Al pari di altri grandi apparecchi elettronici ad alta tecnologia quali i televisori muniti di schermo di grandi dimensioni, i sistemi video e le videocamere, questo apparecchio deve essere conforme ad alcune tolleranze accettabili.

Questa unità presenta alcuni pixel inattivi all'interno di tolleranze accettabili che possono produrre puntini inattivi sullo schermo dell'immagine. Ciò non si ripercuote sulla qualità dell'immagine o sulle aspettative di durata dell'unità.



Dimensioni

Unità: pollici (mm)

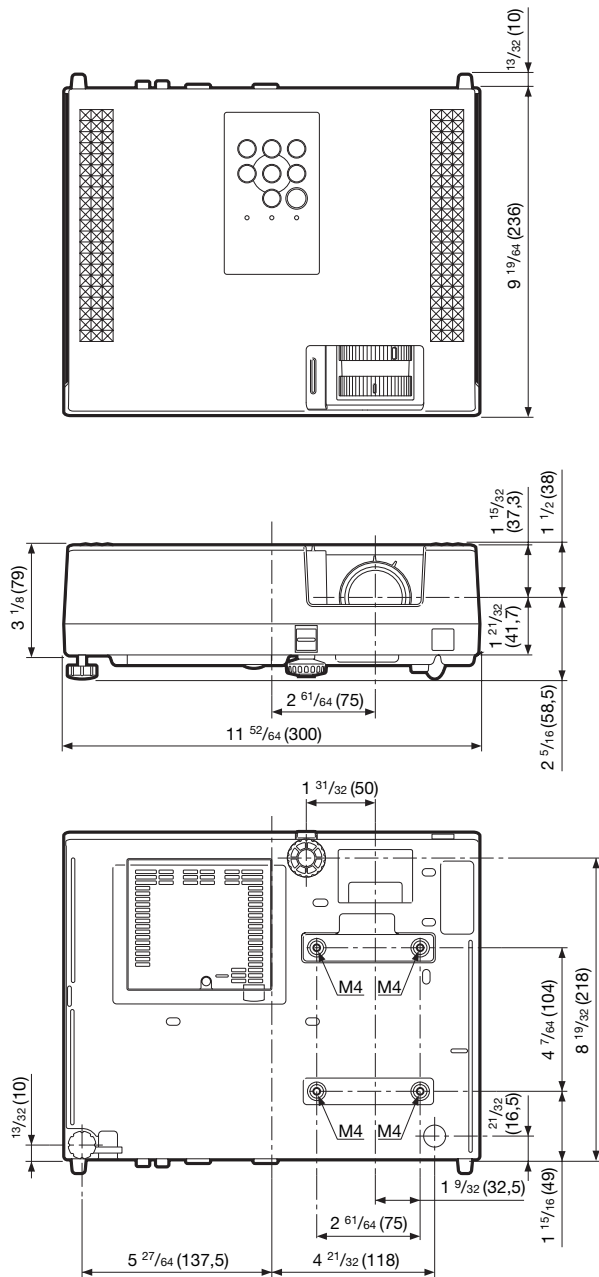

Indice

16:9	30, 31	NORMALE	30, 31
Accessori	11	Orizz.	44
Accessori forniti	11	Overscan	47
Accessori opzionali	11	PDF	10
Adattatore RS-232C DIN-D-sub	11	Piedini di regolazione	27
Altoparlante	49	PIENA	30
Apertura di emissione dell'aria	12, 53	Presca CA	24
Apertura di immissione dell'aria	12, 53	Rapporto	30
Avvia ricerca input	39	Reattiva tutto	52
Avvio automatico	50	REG-PRO1/2	49
Barra di sicurezza	13	REG-SCH	46
Batterie	15	REG-SEG	44
Blocco lampada	57	Regolazione immagine	41
Blocco tastiera	51	Ridimensiona	30, 46
Blu	48	Risoluz.	44
BORDO	30, 31	Rosso	42
BrilliantColor™	42	Sensore del telecomando	15
Cavo di alimentazione	24	Sfumatura	42
Cavo RGB	21	Sinc. auto (regolazione Sinc. auto)	33, 49
Chiusura sistema	50	Sistema video	45
Clock	44	Sostituzione della lampada	56, 57
C.M.S.	42	Sottotitoli	47
Codice	50	Spegnimento automatico	49
Colore	42	Spostamento immagine	46
Colore parete	48	STIRATURA V	31
Connettore standard di sicurezza Kensington	13	Tasti del VOL (volume)	29
Contrasto	42	Tasti di regolazione	38, 39
Coperchio dell'obiettivo	25, 29	Tasti di regolazione/MOUSE	34, 38
Correzione trapezio	28, 46	Tasti MAGNIFY	33
Definizione	42	Tasto 3D MODE	14
Dimensioni dello schermo e distanza di proiezione	19	Tasto AUTO SYNC	33
Disattiva audio	51	Tasto AV MUTE	29
DLP® Link™	52	Tasto BREAK TIMER	32
DNR	43	Tasto ECO+QUIET	32
DOT BY DOT	30	Tasto ENTER	38
Eco+Sil.	32, 43	Tasto FUNCTION	14
Fase	44	Tasto FREEZE	33
Fondo	48	Tasto KEYSTONE	28
Ghiera della messa a fuoco	26	Tasto L-CLICK/EFFECT	32, 34
Ghiera dello zoom	27	Tasto MENU	38
Guida installaz.	26, 48	Tasto ON	25
Impos. video	45	Tasto PAGE DOWN	34
Impostazione del tasto FUNCTION	51	Tasto PAGE UP	34
Indicatore della lampada	54	Tasto PICTURE MODE	33
Indicatore di alimentazione	54	Tasto POINTER	32
Indicatore di avvertimento della temperatura	54	Tasto R-CLICK/RETURN	34, 38
Informazioni	39	Tasto RESIZE	30
Info segnale	45	Tasto SPOT	32
Ingresso audio	29	Tasto STANDBY	25
Inverti DLP® Link™	52	Tasto STANDBY/ON	25
Lampada	56	Telecomando	14
Leva di HEIGHT ADJUST	27	Temp col (temperatura del colore)	42
Lingua (lingua di visualizzazione sullo schermo)	48	Terminale di ingresso COMPUTER/COMPONENT	21, 22
Luminoso	42	Terminale MONITOR OUT	23
Menu completo	39	Terminale RS-232C	24
Menu di scelta rapida	39	Terminale S-VIDEO	22
Modalità ATTESA	52	Terminale USB	34
Modalità ventola	50	Terminale VIDEO	22
Modo Film	43	Terminali AUDIO 1, 2	23
Modo Immagine	33, 41	Timer della lampada (Durata)	52
Modo ingresso	29	Tipo segnale	44
Modo PRO	20, 48	Vert.	44
		Visualizzazione OSD	47
		ZOOM AREA	31

SHARP®
SHARP CORPORATION