



MX-6051/5051/4051/3551/3051/2651

MFP A3 a colori

www.sharp.it

SHARP

Be Original.

Fatte per lavorare in modo più efficiente.



Sicurezza efficace



Flessibilità operativa



Efficienza energetica e operativa

Optimised software solutions

Configurazioni



Opzioni di capacità carta e finitura

Opzioni di connettività e finitura

Specifiche



Fatte per lavorare in modo più efficiente.

Per incrementare la produttività dell'azienda talvolta è sufficiente una tecnologia che aiuti a lavorare con maggiore efficienza.



Le potenti prestazioni e l'interfaccia intuitiva dei dispositivi professionali Sharp sono state insignite dei prestigiosi premi Buyers Lab, Copier MFP Line of the Year Award 2019 e 'Ease of Use' PaceSetter Award. Le nostre multifunzione (MFP) A3 a colori partono da queste capacità arricchendole con una serie di funzioni avanzate e una funzionalità superiore.

Fai clic per saperne di più: >MX-6051 >MX-5051 >MX-4051 >MX-3551 >MX-3051 >MX-2651

Queste MFP sono dotate di una serie di strumenti che possono essere adattati alle tue specifiche esigenze, sia operative sia economiche. Rappresentano pertanto la scelta ideale per le piccole e medie imprese (PMI) o per i gruppi di lavoro di medie dimensioni all'interno di grandi organizzazioni che desiderano lavorare in modo più efficiente.

Dalla creazione di informazioni per le attività di routine, alla produzione di report e presentazioni di alta qualità o alla condivisione sicura di documenti importanti, puoi lavorare in modo rapido ed efficiente, anche quando sei in viaggio.



Fatte per lavorare in modo più efficiente.

Sicurezza efficace

Flessibilità operativa

Efficienza energetica e operativa

Optimised software solutions

Configurazioni

Opzioni di capacità carta e finitura

Opzioni di connettività e finitura

Specifiche



Fatte per lavorare in modo più efficiente.

Per incrementare la produttività dell'azienda talvolta è sufficiente una tecnologia che aiuti a lavorare con maggiore efficienza.

Semplicemente più produttive

Queste MFP sono progettate per aiutarti a fare di più in meno tempo.



Pannello touchscreen regolabile da 10,1".

- **Stampa / scansione ad alta velocità** – incrementa immediatamente la produttività con velocità di stampa comprese tra 26 e 60 pagine al minuto (ppm). Puoi anche stampare su carta di formato fino a SRA3 con grammatura di 300 g/m². È inoltre disponibile una serie di funzioni progettate per ottimizzare la produzione, come per esempio l'alimentatore degli originali fronte-retro (RSPF) per la rapida digitalizzazione dei documenti. E, visto che nessuno ama le interruzioni, queste MFP ad alta velocità*¹ consentono di rifornire il toner senza interrompere il lavoro di stampa/copiatura in corso, così da mantenere inalterata la produttività e ridurre i tempi di fermo.

*1 Solo MX-6051/MX-5051.



Gli utenti possono personalizzare la schermata home per lavorare in modo più efficiente.

- **Controllo intuitivo** – accedi rapidamente alle funzioni di uso più comune avvalendoti dell'ampio pannello touchscreen regolabile, da 10,1". Puoi anche trascinare le icone dei menu sulla schermata home per personalizzarla secondo le tue esigenze.
- **Archiviazione efficiente** – stampa, acquisisci e recupera i documenti con facilità grazie all'unità hard disk (HDD) integrata da 500 GB e all'efficiente sistema di archiviazione documentale.

Fatte per lavorare in modo più efficiente.



Sicurezza efficace



Flessibilità operativa



Efficienza energetica e operativa

Optimised software solutions

Configurazioni



Opzioni di capacità carta e finitura

Opzioni di connettività e finitura

Specifiche



Fatte per lavorare in modo più efficiente.

Per incrementare la produttività dell'azienda talvolta è sufficiente una tecnologia che aiuti a lavorare con maggiore efficienza.

- **Ottimizzazione automatica** – indipendentemente dall'applicazione utilizzata, Adobe PostScript 3 garantisce che il testo e la grafica vengano sempre stampati in modo accurato mentre un sensore di densità immagine mantiene inalterata la qualità dell'immagine. Durante la scansione, la funzione Auto Set ottimizza automaticamente la risoluzione, la dimensione della pagina e l'orientamento.
- **Stampa PDF diretta ottimizzata** – il nuovo Adobe Embedded Printer Engine (AEPE) migliora la stampa per gli ambienti di lavoro più tecnologici. Contribuisce a incrementare dell'80% la velocità di stampa da dispositivo mobile, cloud e USB.
- **Facile monitoraggio** – le luci della [Barra di comunicazione dello stato](#) mostrano visibilmente lo stato della MFP.
- **Risparmio** – per ridurre gli sprechi e aiutarti a realizzare i tuoi obiettivi ambientali, la cartuccia toner rimane bloccata in posizione fino a quando non è completamente vuota.



Le cartucce toner vengono espulse automaticamente solo quando sono completamente vuote.

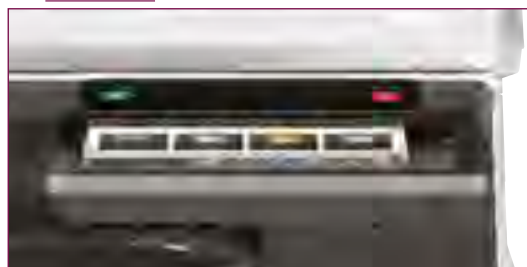

Il riscontro visivo indica l'attività della MFP.

Fatte per lavorare in modo più efficiente.



Sicurezza efficace



Flessibilità operativa



Efficienza energetica e operativa

Optimised software solutions

Configurazioni



Opzioni di capacità carta e finitura

Opzioni di connettività e finitura

Specifiche



Protezione completa.

Un livello di sicurezza efficace è essenziale per tutte le aziende. Queste MFP sono ricche di strumenti che proteggono le tue informazioni.

Ripristino rapido

Il sistema alla base della tua MFP può danneggiarsi in caso di attacco doloso o di fallimento di un aggiornamento. Per questo, le MFP di nuova generazione includono un innovativo sistema di autoripristino che conserva una copia delle impostazioni operative, utilizzabile per ripristinare il sistema in caso di problemi. Puoi così continuare a lavorare, proteggendo al tempo stesso le tue informazioni e la proprietà intellettuale.

Convalida immediata

Le informazioni condivise tra le applicazioni o trasmesse via e-mail possono essere intercettate o compromesse. Queste MFP offrono lo stesso elevato livello di protezione utilizzato da molte organizzazioni governative. La Convalida del certificato SSL controlla automaticamente che tutti i server di terzi che comunicano con la tua MFP siano sicuri. Qualsiasi tentativo non autorizzato o malevolo di accedere alle tue informazioni viene bloccato immediatamente.

Fai clic per vedere il nostro video sulla Convalida del certificato SSL

Fatte per lavorare in modo più efficiente.



Sicurezza efficace



Flessibilità operativa



Efficienza energetica e operativa

Optimised software solutions

Configurazioni



Opzioni di capacità carta e finitura

Opzioni di connettività e finitura

Specifiche



Protezione completa.

Un livello di sicurezza efficace è essenziale per tutte le aziende. Queste MFP sono ricche di strumenti che proteggono le tue informazioni.

Solo uso autorizzato

Queste MFP utilizzano una whitelist di applicazioni e firmware approvati per prevenire qualsiasi accesso non autorizzato. Monitorano attivamente tutte le attività e garantiscono che qualsiasi applicazione sconosciuta venga immediatamente bloccata, registrata e segnalata.

Certificate come dispositivi sicuri

Queste MFP sono conformi allo standard Protection Profile for Hardcopy Devices (HCD-PP v1.0) e garantiscono il massimo livello di sicurezza, normalmente richiesto dalle organizzazioni governative, militari e commerciali. Possono gestire in tutta sicurezza anche le informazioni più riservate.

Crittografia e-mail avanzata

Per proteggere le informazioni trasmesse dalla MFP via e-mail, queste vengono automaticamente criptate utilizzando lo standard S/MIME. È pressoché impossibile decifrare i dati eventualmente intercettati. La sicurezza è ulteriormente avvalorata dall'uso di firme digitali avanzate.

Fatte per lavorare in modo più efficiente.



Sicurezza efficace



Flessibilità operativa



Efficienza energetica e operativa

Optimised software solutions

Configurazioni



Opzioni di capacità carta e finitura

Opzioni di connettività e finitura

Specifiche

Velocità operativa, ovunque.

Il tempo è prezioso, pertanto poter eseguire rapidamente stampe e scansioni ovunque ti trovi ti consente di dedicare più tempo ad attività strategiche più rilevanti.

Anche quando lavori fuori ufficio hai l'esigenza di accedere alle informazioni e di crearle. Queste MFP ti aiutano a lavorare in modo più flessibile ed efficiente, consentendoti di stampare, copiare, acquisire e condividere le informazioni quando e dove desideri.

Connettività senza problemi

La stampa diretta Office di Sharp consente di stampare e di acquisire i documenti senza usare il PC. È sufficiente inserire una chiavetta USB nella MFP per stampare immediatamente le immagini e i file Microsoft Office qui memorizzati. Puoi anche acquisire e salvare i documenti direttamente su una USB.

Una funzione opzionale ti consente inoltre di stampare in modalità wireless*¹ direttamente da qualsiasi portatile, tablet o smartphone abilitato WiFi senza impostare una LAN wireless. Questo significa che puoi utilizzare una più ampia gamma di dispositivi e di lavorare in più luoghi diversi.

*1 Richiede MX-EB18 Adattatore Wireless LAN.



Fatte per lavorare in modo più efficiente.



Sicurezza efficace



Flessibilità operativa



Efficienza energetica e operativa

Optimised software solutions

Configurazioni



Opzioni di capacità carta e finitura

Opzioni di connettività e finitura

Specifiche

Velocità operativa, ovunque.

Il tempo è prezioso, pertanto poter eseguire rapidamente stampe e scansioni ovunque ti trovi ti consente di dedicare più tempo ad attività strategiche più rilevanti.

Queste MFP supportano anche la doppia LAN che può essere collegata a due reti diverse. Quindi, se nel tuo posto di lavoro sono presenti due reti separate, con limitazioni di utilizzo e impostazioni di sicurezza diverse, puoi continuare a condividere la MFP con tutti gli utenti.

Facile accesso

Nessuno ama dover ricordare nomi utente e password. La funzione Single Sign-On ti consente di effettuare un solo login sul touchscreen per poter stampare e archiviare le informazioni nel cloud*², in modo rapido e sicuro, utilizzando Google Drive™, OneDrive® for Business, SharePoint® Online, Box, Dropbox e Cloud Portal Office. È anche disponibile un connettore Gmail per la scansione a e-mail e Exchange Online (e-mail MS 365).

Scopri di più su Cloud Portal Office

^{*2} Richiede MX-AMX2 Modulo OSA di comunicazione applicazioni.



Fatte per lavorare in modo più efficiente. ● ● ●

Sicurezza efficace ● ●

Flessibilità operativa ● ● ● ●

Efficienza energetica e operativa

Optimised software solutions

Configurazioni ● ●

Opzioni di capacità carta e finitura

Opzioni di connettività e finitura

Specifiche

Velocità operativa, ovunque.

Il tempo è prezioso, pertanto poter eseguire rapidamente stampe e scansioni ovunque ti trovi ti consente di dedicare più tempo ad attività strategiche più rilevanti.

Scegli dove stampare

Non è necessario rischiare lasciando incustodite informazioni importanti o sensibili. Utilizzando la funzione Print Release puoi inviare i tuoi lavori di stampa a una MFP principale e stamparli quando desideri su qualsiasi dispositivo collegato. Avvicinati, accedi e stampa.



Stampa diretta Office USB e Print Release rendono il lavoro più flessibile ed efficiente.



Fatte per lavorare in modo più efficiente.



Sicurezza efficace



Flessibilità operativa



Efficienza energetica e operativa

Optimised software solutions

Configurazioni



Opzioni di capacità carta e finitura

Opzioni di connettività e finitura

Specifiche

Velocità operativa, ovunque.

Il tempo è prezioso, pertanto poter eseguire rapidamente stampe e scansioni ovunque ti trovi ti consente di dedicare più tempo ad attività strategiche più rilevanti.

Mobilità a portata di tutti

Queste MFP ti consentono di stampare e acquisire i documenti in mobilità, in pochi secondi. Puoi facilmente collegare il tuo dispositivo mobile alla MFP avvicinandolo al lettore NFC opzionale*³ o acquisendo il codice QR della MFP*⁴. In entrambi i casi, il sistema esegue automaticamente tutte le impostazioni necessarie.

Sharpdesk Mobile ti consente di stampare e acquisire i documenti da smartphone e tablet utilizzando la tua rete wireless; mentre Sharp Print Service Plugin ti permette di stampare da qualsiasi app che supporta Google Cloud Print™ o da qualsiasi dispositivo Android.

Ridurre la complessità

La funzione Sharp OSA® (Open System Architecture) opzionale rende più semplice stampare e condividere le informazioni con la rete e con le applicazioni basate su cloud.

Mentre Application Centre Portal rende la MFP più flessibile fornendo gli aggiornamenti software e le app del connettore cloud che agevolano l'aggiornamento.

³ Per dispositivi Android. Richiede un lettore NFC opzionale reperibile localmente.

⁴ Per dispositivi iOS e Android.



Fatte per lavorare in modo più efficiente.



Sicurezza efficace



Flessibilità operativa



Efficienza energetica e operativa

Optimised software solutions

Configurazioni



Opzioni di capacità carta e finitura

Opzioni di connettività e finitura

Specifiche



Ancora più efficiente.

Oltre a potenziare la produttività, le nostre MFP sono progettate per risparmiare tempo e denaro ottimizzando le attività di routine.

Una scelta più ampia

Crea documenti dall'aspetto professionale avvalendoti di una serie di opzioni di finitura, che includono foratura, pinzatura a sella, pinzatura senza punti metallici e vassoio separatore. Puoi inoltre lavorare più a lungo utilizzando i cassettei aggiuntivi.

Efficienza energetica integrata

Le MFP Sharp sono progettate per lavorare con estrema efficienza, consentendoti di ridurre i costi di gestione. Le impostazioni di on/off automatiche e configurabili ti consentono di ridurre il consumo energetico facendo sì che la multifunzione si attivi solo nei periodi selezionati. Prima dell'inizio di ogni lavoro vieni anche invitato a utilizzare le impostazioni più ecocompatibili, come Eco Scan, che impedisce l'attivazione in background di funzioni non necessarie. Mentre la fusione toner a basse temperature riduce il consumo energetico per ogni ciclo di stampa o copia.





Optimised Software Solutions.

Implementiamo costantemente il nostro catalogo di Optimised Software Solutions per aiutarti a ridurre i costi, incrementare l'efficienza e migliorare la sicurezza.

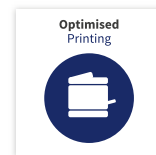

Optimised Printing Solutions

Monitora e gestisci l'utilizzo delle funzioni di stampa e copia, evita utilizzi non autorizzati, traccia e ottimizza i costi, e riduci gli sprechi.

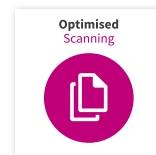

Optimised Scanning Solutions

Risparmia tempo e preveni errori, semplificando e automatizzando l'archiviazione e la condivisione dei documenti, indipendentemente dal loro formato.

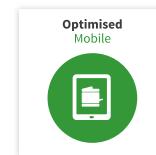

Optimised Mobile Solutions

Incrementa la flessibilità del tuo team consentendo alle persone di connettere tablet, smartphone, laptop facilmente e in sicurezza, così da essere sempre collegati.

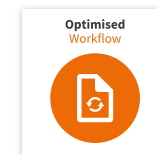

Optimised Workflow Solutions

Semplifica e velocizza le attività più ripetitive, per garantirti il livello di produttività necessario a realizzare una crescita proficua.

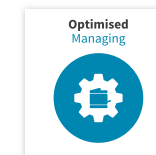

Optimised Managing Solutions

Semplifica la gestione delle tue MFP e applica una congrua policy sulla sicurezza della stampa.

Fai clic per saperne di più sulle nostre Optimised Software Solutions

Fatte per lavorare in modo più efficiente.



Sicurezza efficace



Flessibilità operativa



Efficienza energetica e operativa

Optimised software solutions

Configurazioni



Opzioni di capacità carta e finitura

Opzioni di connettività e finitura

Specifiche

Configurazioni

Fatte per lavorare in modo più efficiente.



Sicurezza efficace



Flessibilità operativa



Efficienza energetica e operativa

Optimised software solutions

Configurazioni



Opzioni di capacità carta e finitura

Opzioni di connettività e finitura

Specifiche

14. MX-FN28
Finisher



15. MX-FN29
Finisher con pinzatura a sella



16. MX-FN30
Finisher



17. MX-FN31
Finisher con pinzatura a sella



13. MX-TU16
Vassoio uscita carta



10. MX-FN27 N
Finisher



12. MX-TR20
Vassoio separatore

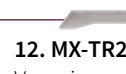

11. MX-RB25 N
Unità di passaggio carta



Unità base



6. MX-LC17 N
Cassetto grande capacità (A4)



7. MX-UT10
Tavolino laterale di supporto



8. MX-LT10
Estensione vassoio bypass



9. MX-TR19 N
Vassoio uscita superiore



1. MX-DE25 N
Stand con cassetto da 550 fogli



2. MX-DE26 N
Stand con 2 cassette da 550 fogli



3. MX-DE27 N
Stand con 3 cassette da 550 fogli



4. MX-DE28 N
Stand con 1 cassetto da 550 fogli + 1 cassetto da 2.100 fogli



5. MX-DE29 N
Cassetto da 550 fogli

Fai clic qui per vedere gli esempi di configurazione

Fai clic sulle opzioni per saperne di più

Fatte per lavorare in modo più efficiente. ● ● ●

Sicurezza efficace ● ●

Flessibilità operativa ● ● ● ●

Efficienza energetica e operativa

Optimised software solutions

Configurazioni ● ● ●

Opzioni di capacità carta e finitura

Opzioni di connettività e finitura

Specifiche



Esempi di configurazione



MX-5051 Unità base
Finisher interno
Stand con cassette da 550 e da 2.100 fogli
Vassoio di uscita carta



MX-5051 Unità base
Finisher
Unità di passaggio carta
Stand con 3 cassette da 550 fogli
Vassoio di uscita carta
Cassetto grande capacità



MX-5051 Unità base
Finisher con pinzatura a sella
Unità di passaggio carta
Stand con 3 cassette da 550 fogli
Vassoio di uscita carta
Cassetto grande capacità



Opzioni

Unità base

- 1. MX-DE25 N Stand con cassetto da 550 fogli**
550 fogli*¹, SRA3 - A5R (60 - 300 g/m²)
- 2. MX-DE26 N Stand con 2 cassette da 550 fogli**
550 fogli*¹ per cassetto inferiore e superiore, SRA3 - A5R (60 - 300 g/m²)
- 3. MX-DE27 N Stand con 3 cassette da 550 fogli**
550 fogli*¹ per cassetto inferiore e superiore, SRA3 - A5R (60 - 300 g/m²)
- 4. MX-DE28 N Stand con 1 cassetto da 550 fogli + 1 cassetto da 2.100 fogli**
Cassetto superiore: SRA3 - A5R, 550 fogli*¹ (60 - 300 g/m²)
Cassetto inferiore (sinistra): A4, 1.200 fogli*¹ (60 - 105 g/m²)
Cassetto inferiore (destra): A4 - B5, 900 fogli*¹ (60 - 105 g/m²)
- 5. MX-DE29 N Cassetto da 550 fogli**
550 fogli*¹, SRA3 - A5R (60 - 300 g/m²)
- 6. MX-LC17 N Cassetto grande capacità (A4)**
3.000 fogli*¹, A4 - B5 (60 - 220 g/m²)
- 7. MX-UT10 Tavolino laterale di supporto**

Finitura

- 8. MX-LT10 Estensione vassoio bypass**
Consigliato per stampa banner
- 9. MX-TR19 N Vassoio uscita superiore**
- 10. MX-FN27 N Finisher interno**
A3 - B5 (offset/pinzatura), SRA3 - A5R (non offset)
Vassoio superiore: capacità massima 500 fogli*¹
Capacità di pinzatura: max. 50 fogli multiposizione*¹
Posizioni di pinzatura: 3 (frontale, sul retro o 2 punti)
Pinzatura manuale: 1 punto sul retro, max. 45 fogli (64 g/m²), 40 fogli (80 g/m²)
Capacità di pinzatura senza punti: max. 5 fogli (64 g/m²), 4 fogli (65 - 81,4 g/m²), 3 fogli (81,5 - 105 g/m²)
Posizioni di pinzatura senza punti: 1 punto sul retro (ad angolo), A3 - B5
- Unità di foratura opzionali per MX-FN27 N:**
MX-PN14C - a 2/4 fori
MX-PN14D - a 4 fori distanziati
- 11. MX-RB25 N Unità di passaggio carta**
Obbligatoria con MX-FN28, MX-FN29, MX-FN30 e MX-FN31
- 12. MX-TR20 Vassoio separatore**
Richiede il vassoio uscita carta MX-TU16
- 13. MX-TU16 Vassoio uscita carta**
- 14. MX-FN28 Finisher (1.000 fogli)**
A3W - A5R (offset/pinzatura), SRA3 - A5R (non offset)
Vassoio superiore: capacità massima 1.000 fogli*¹
Capacità di pinzatura: max. 50 fogli multiposizione*¹
Posizioni di pinzatura: 1 punto frontale, 1 punto sul retro, 2 punti

*¹ Numero di fogli da 80 g/m²

Fatte per lavorare in modo più efficiente.



Sicurezza efficace



Flessibilità operativa



Efficienza energetica e operativa

Optimised software solutions

Configurazioni



Opzioni di capacità carta e finitura

Opzioni di connettività e finitura

Specifiche



Opzioni

15. MX-FN29 Finisher con pinzatura a sella (1.000 fogli)

A3W - A5R (offset/pinzatura), SRA3 - A5R (non offset)

Vassoio superiore: capacità massima 1.000 fogli*¹

Capacità di pinzatura: max. 50 fogli multiposizione*¹

Posizioni di pinzatura: 1 punto frontale, 1 punto sul retro, 2 punti

Vassoio pinzatura a sella (inferiore): 7 fascicoli (11-15 fogli), 10 fascicoli (6-10 fogli), 20 fascicoli (1-5 fogli). Max. 15 fogli per fascicolo

Unità di foratura opzionali per MX-FN28 e MX-FN29:

MX-PN15C - a 2/4 fori

MX-PN15D - a 4 fori distanziati

16. MX-FN30 Finisher (3.000 fogli)

A3 - B5 (offset/pinzatura), SRA3 - A5R (non offset)

Vassoio superiore: capacità massima 3.000 fogli*¹

Capacità di pinzatura: max. 65 fogli multiposizione*¹

Posizioni di pinzatura: 1 punto frontale (ad angolo), 1 punto sul retro (ad angolo) o 2 punti

Pinzatura manuale: 1 punto sul retro, max. 45 fogli (64 g/m²), 40 fogli (80 g/m²)

Capacità di pinzatura senza punti: max. 5 fogli (64 g/m²), 4 fogli (65 - 81,4 g/m²),

3 fogli (81,5 - 105 g/m²)

Posizioni di pinzatura senza punti: 1 punto sul retro (ad angolo), A3 - B5

17. MX-FN31 Finisher con pinzatura a sella (3.000 fogli)

A3 - B5 (offset/pinzatura), SRA3 - A5R (non offset)

Vassoio superiore: capacità massima 3.000 fogli*¹

Capacità di pinzatura: max. 65 fogli multiposizione*¹

Posizioni di pinzatura: 1 punto frontale (ad angolo), 1 punto sul retro (ad angolo) o 2 punti

Pinzatura manuale: 1 punto sul retro, max. 45 fogli (64 g/m²), 40 fogli (80 g/m²)

Capacità di pinzatura senza punti: max. 5 fogli (64 g/m²), 4 fogli (65 - 81,4 g/m²),

3 fogli (81,5 - 105 g/m²)

Posizioni di pinzatura senza punti: 1 punto sul retro (ad angolo), A3 - B5

Vassoio pinzatura a sella (inferiore): 10 fascicoli (11-15 fogli), 15 fascicoli (6-10 fogli),

25 fascicoli (1-5 fogli). 20 fogli per fascicolo

Unità di foratura opzionali per MX-FN30 e MX-FN31:

MX-PN16C - a 2/4 fori

MX-PN16D - a 4 fori distanziati

*¹ Numero di fogli da 80 g/m²

Stampa

MX-PK13 Kit PS3

Consente la stampa PostScript

MX-PU10 Kit Direct Print Expansion

MX-PF10 Kit font codici a barre

Consente la stampa dei codici a barre

Fax

MX-FX15 Scheda fax

MX-FWX1 Kit espansione Internet Fax

Connettività

MX-EB18 Adattatore Wireless LAN

Consente la connessione a reti wireless

Scansione

MX-EB19 Kit compressione dati

Consente la creazione di PDF ad alta compressione

MX-EB20 Kit espansione OCR

MX-SU1 Unità di timbratura

Consente di contrassegnare i documenti già scansionati

Licenze Sharpdesk

MX-USX1/X5

1/5 licenze

MX-US10/50/A0

10/50/100 licenze

Sharp OSA®

MX-AMX1 Modulo OSA di integrazione applicazioni

MX-AMX2 Modulo OSA di comunicazione applicazioni

MX-AMX3 Modulo OSA account esterno

Sicurezza

MX-FR62U Data Security Kit

Versione commerciale

Fatte per lavorare in modo più efficiente.



Sicurezza efficace



Flessibilità operativa



Efficienza energetica e operativa

Optimised software solutions

Configurazioni



Opzioni di capacità carta e finitura

Opzioni di connettività e finitura

Specifiche

Fatte per lavorare in modo più efficiente.



Sicurezza efficace



Flessibilità operativa



Efficienza energetica e operativa

Optimised software solutions

Configurazioni



Opzioni di capacità carta e finitura

Opzioni di connettività e finitura

Specifiche



Specifiche

Generali
Copiatrice
Wireless LAN (richiesta opzione MX-EB18)
Scanner di rete
Archiviazione documenti
Stampante di rete
Fax (richiesta opzione MX-FX15)
Dimensioni



Fai clic sui pulsanti delle specifiche per saperne di più



Qualcomm® DirectOffice™

*1 Caricamento lato lungo. *2 Con carta A5 è utilizzabile solo il caricamento lato corto. *3 Al voltaggio indicato e a 23°C (73.4°F). Potrebbe variare in base a condizioni e ambiente operativo. *4 Per l'avvio tramite pulsante di accensione. 45 secondi per l'avvio tramite l'interruttore di accensione principale. *5 Per l'avvio tramite pulsante di accensione. 40 secondi per l'avvio tramite l'interruttore di accensione principale. *6 Per l'avvio tramite pulsante di accensione. 33 secondi per l'avvio tramite l'interruttore di accensione principale. *7 La capacità dell'Hard Disk potrebbe variare in base alle disponibilità. *8 Inclusi regolatori e sporgenze. *9 Fogli A4 con caricamento lato lungo da primo cassetto, utilizzando la lastra di esposizione, senza Selezione Colore Automatica e Modalità Colore Automatica, MFP in stato ready. Potrebbe variare in base a condizioni e ambiente operativo. *10 Non applicabile a modalità software AP. *11 Basato su chart standard A4 Sharp, utilizzando alimentatore originali e ingresso carta. Utilizzando settaggi default di fabbrica con Selezione Colore Automatica off. La velocità di scansione varia in funzione del tipo di documento e delle impostazioni di scansione. *12 Richiede MX-EB20 opzionale. *13 Richiede MX-EB19 opzionale. *14 Solo colore/scala di grigi. *15 Richiede Sharpdesk License Kit opzionale. *16 La capacità di memorizzazione potrebbe variare in base a tipo di documento e impostazioni di scansione. *17 Alcune funzioni richiedono opzioni aggiuntive. *18 Mac OS richiede MX-FK13. *19 Basato su chart standard Sharp con circa 700 caratteri (caricamento carta lato lungo A4) a risoluzione standard in modalità Super G3, 33.600 bps, compressione JBIG.

Design e specifiche possono cambiare senza preavviso. Tutte le informazioni sono corrette al momento della stampa. Microsoft, Excel, PowerPoint, OneDrive, SharePoint, Active Directory, Windows Server e Windows sono marchi registrati o marchi di Microsoft Corporation negli USA e/o in altri paesi. Adobe e PostScript 3 sono marchi registrati o marchi di fabbrica di Adobe Systems Incorporated negli Stati Uniti e/o in altri paesi. Google Drive, Gmail, Android e Google Cloud Print sono marchi di Google LLC. Il marchio Google Drive è utilizzato con il permesso di Google LLC. Box è un marchio, marchio di servizio o marchio registrato di Box, Inc. QR Code è un marchio registrato di DENSO WAVE INCORPORATED in Giappone e in altri paesi. AirPrint e Mac sono marchi di Apple Inc., registrati negli USA e in altri paesi. PCL è un marchio registrato di Hewlett-Packard Company. Qualcomm DirectOffice è un prodotto di Qualcomm Technologies, Inc. e/o sue società controllate. Qualcomm è un marchio di Qualcomm Incorporated, registrato negli USA e in altri paesi. DirectOffice è un marchio di CSR Imaging US, LP, registrato negli USA e in altri paesi. Tutti gli altri marchi, nomi di prodotti e loghi sono marchi di fabbrica o marchi registrati dai rispettivi proprietari. ©Sharp Corporation Febbraio 2019. Rif: MX-6051/5051/4051/3551/3051/2651 Interactive Brochure (Job 19729). Tutti i marchi riconosciuti. E&O.

Fatte per lavorare in modo più efficiente.



Sicurezza efficace



Flessibilità operativa



Efficienza energetica e operativa

Optimised software solutions

Configurazioni



Opzioni di capacità carta e finitura

Opzioni di connettività e finitura

Specifiche



Specifiche

Generali
Copiatrice
Wireless LAN (richiesta opzione MX-EB18)
Scanner di rete
Archiviazione documenti
Stampante di rete
Fax (richiesta opzione MX-FX15)
Dimensioni

Fai clic sui pulsanti delle specifiche per saperne di più

Velocità motore (ppm/cpm) (Max)	A4*1	A3	SRA3
MX-6051	60	30	29
MX-5051	50	26	24
MX-4051	40	20	18
MX-3551	35	18	16
MX-3051	30	16	15
MX-2651	26	15	15
Display pannello di controllo	LCD touchscreen a colori da 10,1"		
Formato carta (Min - Max)	A5*2 - SRA3		
Grammatura carta (g/m ²)			
Cassetto	60 - 300		
Multi-bypass	55 - 300		
Capacità carta (Std - Max)			
Fogli	650 - 6.300		
Cassetti	1 - 4 (più uscita bypass)		
Tempo di riscaldamento *3 (secondi)	Colore	B/N	
MX-6051/MX-5051	31*4	26*5	
MX-4051/3551/3051/2651	20*6	20*6	
Memoria (GB)			
Stampa/Copia (condivisa)	5		
HDD*7	500		
Requisiti alimentazione	Vantaggio AC locale ±10%, 50/60 Hz		
Consumo energetico (kW) (Max)			
MX-6051/5051	2,07 (220 - 240V)		
MX-4051/3551/3051/2651	1,84 (220 - 240V)		
Dimensioni *8 (mm) (L x P x A)	608 x 650 x 834		
Peso (kg)			
MX-6051/5051	82		
MX-4051/3551/3051/2651	79		



Qualcomm® DirectOffice™

*1 Caricamento lato lungo. *2 Con carta A5 è utilizzabile solo il caricamento lato corto. *3 Al voltaggio indicato e a 23°C (73.4°F). Potrebbe variare in base a condizioni e ambiente operativo. *4 Per l'avvio tramite pulsante di accensione. 45 secondi per l'avvio tramite l'interruttore di accensione principale. *5 Per l'avvio tramite pulsante di accensione. 40 secondi per l'avvio tramite l'interruttore di accensione principale. *6 Per l'avvio tramite pulsante di accensione. 33 secondi per l'avvio tramite l'interruttore di accensione principale. *7 La capacità dell'Hard Disk potrebbe variare in base alle disponibilità. *8 Includi regolatori e sporgenze. *9 Fogli A4 con caricamento lato lungo da primo cassetto, utilizzando la lastra di esposizione, senza Selezione Colore Automatica e Modalità Colore Automatica, MFP in stato ready. Potrebbe variare in base a condizioni e ambiente operativo. *10 Non applicabile a modalità software AP. *11 Basato su chart standard A4 Sharp, utilizzando alimentatore originali e ingresso carta. Utilizzando settaggi default di fabbrica con Selezione Colore Automatica off. La velocità di scansione varia in funzione del tipo di documento e delle impostazioni di scansione. *12 Richiede MX-EB19 opzionale. *13 Richiede MX-EB20 opzionale. *14 Solo colore/scala di grigi. *15 Richiede Sharpdesk License Kit opzionale. *16 La capacità di memorizzazione potrebbe variare in base a tipo di documento e impostazioni di scansione. *17 Alcune funzioni richiedono opzioni aggiuntive. *18 Mac OS richiede MX-PK13. *19 Basato su chart standard Sharp con circa 700 caratteri (caricamento carta lato lungo A4) a risoluzione standard in modalità Super G3, 33.600 bps, compressione JBIG.

Design e specifiche possono cambiare senza preavviso. Tutte le informazioni sono corrette al momento della stampa. Microsoft, Excel, PowerPoint, OneDrive, SharePoint, Active Directory, Windows Server e Windows sono marchi registrati o marchi di Microsoft Corporation negli USA e/o in altri paesi. Adobe e PostScript 3 sono marchi registrati o marchi di fabbrica di Adobe Systems Incorporated negli Stati Uniti e/o in altri paesi. Google Drive, Gmail, Android e Google Cloud Print sono marchi di Google LLC. Il marchio Google Drive è utilizzato con il permesso di Google LLC. Box è un marchio, marchio di servizio o marchio registrato di Box, Inc. QR Code è un marchio registrato di DENSO WAVE INCORPORATED in Giappone e in altri paesi. AirPrint e Mac sono marchi di Apple Inc., registrati negli USA e in altri paesi. PCL è un marchio registrato di Hewlett-Packard Company. Qualcomm DirectOffice è un prodotto di Qualcomm Technologies, Inc. e/o sue società controllate. Qualcomm è un marchio di Qualcomm Incorporated, registrato negli USA e in altri paesi. DirectOffice è un marchio di CSR Imaging US, LP, registrato negli USA e in altri paesi. Tutti gli altri marchi, nomi di prodotti e loghi sono marchi di fabbrica o marchi registrati dai rispettivi proprietari. ©Sharp Corporation Febbraio 2019. Rif: MX-6051/5051/4051/3551/3051/2651 Interactive Brochure (Job 19729). Tutti i marchi riconosciuti. E&O.



Fatte per lavorare in modo più efficiente.

Sicurezza efficace

Flessibilità operativa

Efficienza energetica e operativa

Optimised software solutions

Configurazioni

Opzioni di capacità carta e finitura

Opzioni di connettività e finitura

Specifiche

Specifiche

Generali
Copiatrice
Wireless LAN (richiesta opzione MX-EB18)
Scanner di rete
Archiviazione documenti
Stampante di rete
Fax (richiesta opzione MX-FX15)
Dimensioni

Formato carta originale (Max)	A3	
Tempo prima copia**⁹ (secondi)	Colore	B/N
MX-6051/5051	4,8	3,7
MX-4051/3551/3051/2651	6,7	4,7
Copie multiple (Max)	9.999	
Risoluzione (dpi)	600 x 600	
Scansione (colore)	600 x 600, 600 x 400	
Scansione (B/N)	600 x 600, 9600 (equivalente) x 600 (dipende dalla modalità di copia)	
Stampa (colore)	1200 x 1200 (Solo MX-6051/MX-5051), 600 x 600, 9600 (equivalente) x 600 (dipende dalla modalità di copia)	
Stampa (B/N)	256 livelli	
Gradazioni	25 - 400, (25 - 200 utilizzando RSPF) con incrementi dell'1%	
Zoom (%)	10 rapporti (5 riduzioni/5 ingrandimenti)	
Rapporti copie prefissati	10 rapporti (5 riduzioni/5 ingrandimenti)	

Fai clic sui pulsanti delle specifiche per saperne di più



Qualcomm® DirectOffice™

*1 Caricamento lato lungo. *2 Con carta A5 è utilizzabile solo il caricamento lato corto. *3 Al voltaggio indicato e a 23°C (73.4°F). Potrebbe variare in base a condizioni e ambiente operativo. *4 Per l'avvio tramite pulsante di accensione. 45 secondi per l'avvio tramite l'interruttore di accensione principale. *5 Per l'avvio tramite pulsante di accensione. 40 secondi per l'avvio tramite l'interruttore di accensione principale. *6 Per l'avvio tramite pulsante di accensione. 33 secondi per l'avvio tramite l'interruttore di accensione principale. *7 La capacità dell'Hard Disk potrebbe variare in base alle disponibilità. *8 Inclusi regolatori e sporgenze. *9 Fogli A4 con caricamento lato lungo da primo cassetto, utilizzando la lastra di esposizione, senza Selezione Colore Automatica e Modalità Colore Automatica, MFP in stato ready. Potrebbe variare in base a condizioni e ambiente operativo. *10 Non applicabile a modalità software AP. *11 Basato su chart standard A4 Sharp, utilizzando alimentatore originali e ingresso carta. Utilizzando settaggi default di fabbrica con Selezione Colore Automatica off. La velocità di scansione varia in funzione del tipo di documento e delle impostazioni di scansione. *12 Richiede MX-EB20 opzionale. *13 Richiede MX-EB19 opzionale. *14 Solo colore/scala di grigi. *15 Richiede Sharpdesk License Kit opzionale. *16 La capacità di memorizzazione potrebbe variare in base a tipo di documento e impostazioni di scansione. *17 Alcune funzioni richiedono opzioni aggiuntive. *18 Mac OS richiede MX-FK13. *19 Basato su chart standard Sharp con circa 700 caratteri (caricamento carta lato lungo A4) a risoluzione standard in modalità Super G3, 33.600 bps, compressione JBIG.

Design e specifiche possono cambiare senza preavviso. Tutte le informazioni sono corrette al momento della stampa. Microsoft, Excel, PowerPoint, OneDrive, SharePoint, Active Directory, Windows Server e Windows sono marchi registrati o marchi di Microsoft Corporation negli USA e/o in altri paesi. Adobe e PostScript 3 sono marchi registrati o marchi di fabbrica di Adobe Systems Incorporated negli Stati Uniti e/o in altri paesi. Google Drive, Gmail, Android e Google Cloud Print sono marchi di Google LLC. Il marchio Google Drive è utilizzato con il permesso di Google LLC. Box è un marchio, marchio di servizio o marchio registrato di Box, Inc. QR Code è un marchio registrato di DENSO WAVE INCORPORATED in Giappone e in altri paesi. AirPrint e Mac sono marchi di Apple Inc., registrati negli USA e in altri paesi. PCL è un marchio registrato di Hewlett-Packard Company. Qualcomm DirectOffice è un prodotto di Qualcomm Technologies, Inc. e/o sue società controllate. Qualcomm è un marchio di Qualcomm Incorporated, registrato negli USA e in altri paesi. DirectOffice è un marchio di CSR Imaging US, LP, registrato negli USA e in altri paesi. Tutti gli altri marchi, nomi di prodotti e loghi sono marchi di fabbrica o marchi registrati dai rispettivi proprietari. ©Sharp Corporation Febbraio 2019. Rif: MX-6051/5051/4051/3551/3051/2651 Interactive Brochure (Job 19729). Tutti i marchi riconosciuti. E&O.



Fatte per lavorare in modo più efficiente.



Sicurezza efficace



Flessibilità operativa



Efficienza energetica e operativa

Optimised software solutions

Configurazioni



Opzioni di capacità carta e finitura

Opzioni di connettività e finitura

Specifiche

Specifiche

Generali
Copiatrice
Wireless LAN (richiesta opzione MX-EB18)
Scanner di rete
Archiviazione documenti
Stampante di rete
Fax (richiesta opzione MX-FX15)
Dimensioni

Conformità	IEEE802.11n/g/b
Modalità di accesso	Modalità infrastruttura, modalità software AP
Sicurezza	WEP, WPA/WPA2 con PSK, WPA/WPA2 con EAP**10, WPA2 PSK, WPA2 EAP**10

Fai clic sui pulsanti delle specifiche per saperne di più



Qualcomm® DirectOffice™

*1 Caricamento lato lungo. *2 Con carta A5 è utilizzabile solo il caricamento lato corto. *3 Al voltaggio indicato e a 23°C (73.4°F). Potrebbe variare in base a condizioni e ambiente operativo. *4 Per l'avvio tramite pulsante di accensione. 45 secondi per l'avvio tramite l'interruttore di accensione principale. *5 Per l'avvio tramite pulsante di accensione. 40 secondi per l'avvio tramite l'interruttore di accensione principale. *6 Per l'avvio tramite pulsante di accensione. 33 secondi per l'avvio tramite l'interruttore di accensione principale. *7 La capacità dell'Hard Disk potrebbe variare in base alle disponibilità. *8 Inclusi regolatori e sporgenze. *9 Fogli A4 con caricamento lato lungo da primo cassetto, utilizzando la lastra di esposizione, senza Selezione Colore Automatica e Modalità Colore Automatica, MFP in stato ready. Potrebbe variare in base a condizioni e ambiente operativo. *10 Non applicabile a modalità software AP. *11 Basato su chart standard A4 Sharp, utilizzando alimentatore originali e ingresso carta. Utilizzando settaggi default di fabbrica con Selezione Colore Automatica off. La velocità di scansione varia in funzione del tipo di documento e delle impostazioni di scansione. *12 Richiede MX-EB20 opzionale. *13 Richiede MX-EB19 opzionale. *14 Solo colore/scala di grigi. *15 Richiede Sharpdesk License Kit opzionale. *16 La capacità di memorizzazione potrebbe variare in base a tipo di documento e impostazioni di scansione. *17 Alcune funzioni richiedono opzioni aggiuntive. *18 Mac OS richiede MX-FK13. *19 Basato su chart standard Sharp con circa 700 caratteri (caricamento carta lato lungo A4) a risoluzione standard in modalità Super G3, 33.600 bps, compressione JBIG.

Design e specifiche possono cambiare senza preavviso. Tutte le informazioni sono corrette al momento della stampa. Microsoft, Excel, PowerPoint, OneDrive, SharePoint, Active Directory, Windows Server e Windows sono marchi registrati o marchi di Microsoft Corporation negli USA e/o in altri paesi. Adobe e PostScript 3 sono marchi registrati o marchi di fabbrica di Adobe Systems Incorporated negli Stati Uniti e/o in altri paesi. Google Drive, Gmail, Android e Google Cloud Print sono marchi di Google LLC. Il marchio Google Drive è utilizzato con il permesso di Google LLC. Box è un marchio, marchio di servizio o marchio registrato di Box, Inc. QR Code è un marchio registrato di DENSO WAVE INCORPORATED in Giappone e in altri paesi. AirPrint e Mac sono marchi di Apple Inc., registrati negli USA e in altri paesi. PCL è un marchio registrato di Hewlett-Packard Company. Qualcomm DirectOffice è un prodotto di Qualcomm Technologies, Inc. e/o sue società controllate. Qualcomm è un marchio di Qualcomm Incorporated, registrato negli USA e in altri paesi. DirectOffice è un marchio di CSR Imaging US, LP, registrato negli USA e in altri paesi. Tutti gli altri marchi, nomi di prodotti e loghi sono marchi di fabbrica o marchi registrati dai rispettivi proprietari. ©Sharp Corporation Febbraio 2019. Rif: MX-6051/5051/4051/3551/3051/2651 Interactive Brochure (Job 19729). Tutti i marchi riconosciuti. E&O.



Fatte per lavorare in modo più efficiente.

Sicurezza efficace

Flessibilità operativa

Efficienza energetica e operativa

Optimised software solutions

Configurazioni

Opzioni di capacità carta e finitura

Opzioni di connettività e finitura

Specifiche

Specifiche

Generali
Copiatrice
Wireless LAN (richiesta opzione MX-EB18)
Scanner di rete
Archiviazione documenti
Stampante di rete
Fax (richiesta opzione MX-FX15)
Dimensioni

Metodo di scansione	Push scan (via pannello macchina) Pull scan (con applicazione TWAIN compatibili)	
Velocità di scansione**¹¹ (ipm) (Max)	Un lato	F/R
	80	25
Risoluzione (dpi)	1200 x 1200, 600 x 600, 9600 (equivalente) x 600	
MX-6051/5051	1200 x 1200, 600 x 600, 9600 (equivalente) x 600	
MX-4051/3551/3051/2651	600 x 600, 9600 (equivalente) x 600	
Formati file	TIFF, PDF, PDF/A-1a* ¹² , PDF/A-1b, PDF crittografato, PDF compresso* ¹³ , * ¹⁴ , JPEG* ¹⁴ , XPS, PDF ricercabile* ¹² , Microsoft® Office* ¹² (pptx, xlsx, docx), text* ¹² (TXT), rich text* ¹² (RTF)	
Destinazioni di scansione	Scan to e-mail, desktop* ¹⁵ , server FTP, cartella di rete (SMB), memoria USB, HDD, URL	
Scanner utility	Sharpdesk	

Fai clic sui pulsanti delle specifiche per saperne di più



Qualcomm® DirectOffice™

*1 Caricamento lato lungo. *2 Con carta A5 è utilizzabile solo il caricamento lato corto. *3 Al voltaggio indicato e a 23°C (73.4°F). Potrebbe variare in base a condizioni e ambiente operativo. *4 Per l'avvio tramite pulsante di accensione. 45 secondi per l'avvio tramite l'interruttore di accensione principale. *5 Per l'avvio tramite pulsante di accensione. 40 secondi per l'avvio tramite l'interruttore di accensione principale. *6 Per l'avvio tramite pulsante di accensione. 33 secondi per l'avvio tramite l'interruttore di accensione principale. *7 La capacità dell'Hard Disk potrebbe variare in base alle disponibilità. *8 Inclusi regolatori e sporgenze. *9 Fogli A4 con caricamento lato lungo da primo cassetto, utilizzando la lastra di esposizione, senza Selezione Colore Automatica e Modalità Colore Automatica, MFP in stato ready. Potrebbe variare in base a condizioni e ambiente operativo. *10 Non applicabile a modalità software AP. *11 Basato su chart standard A4 Sharp, utilizzando alimentatore originali e ingresso carta. Utilizzando settaggi default di fabbrica con Selezione Colore Automatica off. La velocità di scansione varia in funzione del tipo di documento e delle impostazioni di scansione. *12 Richiede MX-EB20 opzionale. *13 Richiede MX-EB19 opzionale. *14 Solo colore/scala di grigi. *15 Richiede Sharpdesk License Kit opzionale. *16 La capacità di memorizzazione potrebbe variare in base a tipo di documento e impostazioni di scansione. *17 Alcune funzioni richiedono opzioni aggiuntive. *18 Mac OS richiede MX-FK13. *19 Basato su chart standard Sharp con circa 700 caratteri (caricamento carta lato lungo A4) a risoluzione standard in modalità Super G3, 33.600 bps, compressione JBIG.

Design e specifiche possono cambiare senza preavviso. Tutte le informazioni sono corrette al momento della stampa. Microsoft, Excel, PowerPoint, OneDrive, SharePoint, Active Directory, Windows Server e Windows sono marchi registrati o marchi di Microsoft Corporation negli USA e/o in altri paesi. Adobe e PostScript 3 sono marchi registrati o marchi di fabbrica di Adobe Systems Incorporated negli Stati Uniti e/o in altri paesi. Google Drive, Gmail, Android e Google Cloud Print sono marchi di Google LLC. Il marchio Google Drive è utilizzato con il permesso di Google LLC. Box è un marchio, marchio di servizio o marchio registrato di Box, Inc. QR Code è un marchio registrato di DENSO WAVE INCORPORATED in Giappone e in altri paesi. AirPrint e Mac sono marchi di Apple Inc., registrati negli USA e in altri paesi. PCL è un marchio registrato di Hewlett-Packard Company. Qualcomm DirectOffice è un prodotto di Qualcomm Technologies, Inc. e/o sue società controllate. Qualcomm è un marchio di Qualcomm Incorporated, registrato negli USA e in altri paesi. DirectOffice è un marchio di CSR Imaging US, LP, registrato negli USA e in altri paesi. Tutti gli altri marchi, nomi di prodotti e loghi sono marchi di fabbrica o marchi registrati dai rispettivi proprietari. ©Sharp Corporation Febbraio 2019. Rif: MX-6051/5051/4051/3551/3051/2651 Interactive Brochure (Job 19729). Tutti i marchi riconosciuti. E&O.



Fatte per lavorare in modo più efficiente.



Sicurezza efficace



Flessibilità operativa



Efficienza energetica e operativa

Optimised software solutions

Configurazioni



Opzioni di capacità carta e finitura

Opzioni di connettività e finitura

Specifiche

Specifiche

Generali
Copiatrice
Wireless LAN (richiesta opzione MX-EB18)
Scanner di rete
Archiviazione documenti
Stampante di rete
Fax (richiesta opzione MX-FX15)
Dimensioni

Capacità di archiviazione*16	Pagine	File
Cartelle principali e personalizzate	20.000	3.000
Cartelle veloci	10.000	1.000
Lavori memorizzabili*17	Copie, stampe, scansioni, fax trasmessi	
Cartelle	Cartelle veloci, principali, personalizzate (max. 1.000)	
Salvataggio dati riservati	Protezione con password (per cartelle principali e personalizzate)	

Fai clic sui pulsanti delle specifiche per saperne di più



Qualcomm® DirectOffice™

*1 Caricamento lato lungo. *2 Con carta A5 è utilizzabile solo il caricamento lato corto. *3 Al voltaggio indicato e a 23°C (73.4°F). Potrebbe variare in base a condizioni e ambiente operativo. *4 Per l'avvio tramite pulsante di accensione. 45 secondi per l'avvio tramite l'interruttore di accensione principale. *5 Per l'avvio tramite pulsante di accensione. 40 secondi per l'avvio tramite l'interruttore di accensione principale. *6 Per l'avvio tramite pulsante di accensione. 33 secondi per l'avvio tramite l'interruttore di accensione principale. *7 La capacità dell'Hard Disk potrebbe variare in base alle disponibilità. *8 Inclusi regolatori e sporgenze. *9 Fogli A4 con caricamento lato lungo da primo cassetto, utilizzando la lastra di esposizione, senza Selezione Colore Automatica e Modalità Colore Automatica, MFP in stato ready. Potrebbe variare in base a condizioni e ambiente operativo. *10 Non applicabile a modalità software AP. *11 Basato su chart standard A4 Sharp, utilizzando alimentatore originali e ingresso carta. Utilizzando settaggi default di fabbrica con Selezione Colore Automatica off. La velocità di scansione varia in funzione del tipo di documento e delle impostazioni di scansione. *12 Richiede MX-EB20 opzionale. *13 Richiede MX-EB19 opzionale. *14 Solo colore/scala di grigi. *15 Richiede Sharpdesk License Kit opzionale. *16 La capacità di memorizzazione potrebbe variare in base a tipo di documento e impostazioni di scansione. *17 Alcune funzioni richiedono opzioni aggiuntive. *18 Mac OS richiede MX-FK13. *19 Basato su chart standard Sharp con circa 700 caratteri (caricamento carta lato lungo A4) a risoluzione standard in modalità Super G3, 33.600 bps, compressione JBIG.

Design e specifiche possono cambiare senza preavviso. Tutte le informazioni sono corrette al momento della stampa. Microsoft, Excel, PowerPoint, OneDrive, SharePoint, Active Directory, Windows Server e Windows sono marchi registrati o marchi di Microsoft Corporation negli USA e/o in altri paesi. Adobe e PostScript 3 sono marchi registrati o marchi di fabbrica di Adobe Systems Incorporated negli Stati Uniti e/o in altri paesi. Google Drive, Gmail, Android e Google Cloud Print sono marchi di Google LLC. Il marchio Google Drive è utilizzato con il permesso di Google LLC. Box è un marchio, marchio di servizio o marchio registrato di Box, Inc. QR Code è un marchio registrato di DENSO WAVE INCORPORATED in Giappone e in altri paesi. AirPrint e Mac sono marchi di Apple Inc., registrati negli USA e in altri paesi. PCL è un marchio registrato di Hewlett-Packard Company. Qualcomm DirectOffice è un prodotto di Qualcomm Technologies, Inc. e/o sue società controllate. Qualcomm è un marchio di Qualcomm Incorporated, registrato negli USA e in altri paesi. DirectOffice è un marchio di CSR Imaging US, LP, registrato negli USA e in altri paesi. Tutti gli altri marchi, nomi di prodotti e loghi sono marchi di fabbrica o marchi registrati dai rispettivi proprietari. ©Sharp Corporation Febbraio 2019. Rif: MX-6051/5051/4051/3551/3051/2651 Interactive Brochure (Job 19729). Tutti i marchi riconosciuti. E&O.



Fatte per lavorare in modo più efficiente.

Sicurezza efficace

Flessibilità operativa

Efficienza energetica e operativa

Optimised software solutions

Configurazioni

Opzioni di capacità carta e finitura

Opzioni di connettività e finitura

Specifiche

Specifiche

Generali
Copiatrice
Wireless LAN (richiesta opzione MX-EB18)
Scanner di rete
Archiviazione documenti
Stampante di rete
Fax (richiesta opzione MX-FX15)
Dimensioni

Risoluzione (dpi) MX-6051/5051 (equivalente) x 600 MX-4051/3551/3051/2651	1200 x 1200, 600 x 600, 9600 600 x 600, 9600 (equivalente) x 600
Interfaccia	USB 2.0, 10Base-T/100Base-TX/1000Base-T, Supporto LAN secondaria opzionale
Sistemi operativi supportati	Windows Server® 2008, 2008R2, 2012, 2012R2, 2016, Windows® 7, 8.1, 10 Mac OS X 10.6, 10.7, 10.8, 10.9, 10.10, 10.11, 10.12, 10.13, 10.14**18
Protocolli di rete	TCP/IP (IPv4, IPv6)
Protocolli di stampa	LPR, Raw TCP (porta 9100), POP3 (e-mail stampa), HTTP, FTP per download file di stampa, IPP, SMB, WSD
PDL	Standard: Emulazione PCL 6 Opzionale: Adobe® PostScript®3™
Font disponibili	80 font per PCL, 139 font per Adobe PostScript 3

Fai clic sui pulsanti delle specifiche per saperne di più



Qualcomm® DirectOffice™

*1 Caricamento lato lungo. *2 Con carta A5 è utilizzabile solo il caricamento lato corto. *3 Al voltaggio indicato e a 23°C (73.4°F). Potrebbe variare in base a condizioni e ambiente operativo. *4 Per l'avvio tramite pulsante di accensione. 45 secondi per l'avvio tramite l'interruttore di accensione principale. *5 Per l'avvio tramite pulsante di accensione. 40 secondi per l'avvio tramite l'interruttore di accensione principale. *6 Per l'avvio tramite pulsante di accensione. 33 secondi per l'avvio tramite l'interruttore di accensione principale. *7 La capacità dell'Hard Disk potrebbe variare in base alle disponibilità. *8 Inclusi regolatori e sporgenze. *9 Fogli A4 con caricamento lato lungo da primo cassetto, utilizzando la lastra di esposizione, senza Selezione Colore Automatica e Modalità Colore Automatica, MFP in stato ready. Potrebbe variare in base a condizioni e ambiente operativo. *10 Non applicabile a modalità software AP. *11 Basato su chart standard A4 Sharp, utilizzando alimentatore originali e ingresso carta. Utilizzando settaggi default di fabbrica con Selezione Colore Automatica off. La velocità di scansione varia in funzione del tipo di documento e delle impostazioni di scansione. *12 Richiede MX-EB20 opzionale. *13 Richiede MX-EB19 opzionale. *14 Solo colore/scala di grigi. *15 Richiede Sharpdesk License Kit opzionale. *16 La capacità di memorizzazione potrebbe variare in base a tipo di documento e impostazioni di scansione. *17 Alcune funzioni richiedono opzioni aggiuntive. *18 Mac OS richiede MX-FK13. *19 Basato su chart standard Sharp con circa 700 caratteri (caricamento carta lato lungo A4) a risoluzione standard in modalità Super G3, 33.600 bps, compressione JBIG.

Design e specifiche possono cambiare senza preavviso. Tutte le informazioni sono corrette al momento della stampa. Microsoft, Excel, PowerPoint, OneDrive, SharePoint, Active Directory, Windows Server e Windows sono marchi registrati o marchi di Microsoft Corporation negli USA e/o in altri paesi. Adobe e PostScript 3 sono marchi registrati o marchi di fabbrica di Adobe Systems Incorporated negli Stati Uniti e/o in altri paesi. Google Drive, Gmail, Android e Google Cloud Print sono marchi di Google LLC. Il marchio Google Drive è utilizzato con il permesso di Google LLC. Box è un marchio, marchio di servizio o marchio registrato di Box, Inc. QR Code è un marchio registrato di DENSO WAVE INCORPORATED in Giappone e in altri paesi. AirPrint e Mac sono marchi di Apple Inc., registrati negli USA e in altri paesi. PCL è un marchio registrato di Hewlett-Packard Company. Qualcomm DirectOffice è un prodotto di Qualcomm Technologies, Inc. e/o sue società controllate. Qualcomm è un marchio di Qualcomm Incorporated, registrato negli USA e in altri paesi. DirectOffice è un marchio di CSR Imaging US, LP, registrato negli USA e in altri paesi. Tutti gli altri marchi, nomi di prodotti e loghi sono marchi di fabbrica o marchi registrati dai rispettivi proprietari. ©Sharp Corporation Febbraio 2019. Rif: MX-6051/5051/4051/3551/3051/2651 Interactive Brochure (Job 19729). Tutti i marchi riconosciuti. E&O.



Specifiche

Fatte per lavorare in modo più efficiente.



Sicurezza efficace



Flessibilità operativa



Efficienza energetica e operativa

Optimised software solutions

Configurazioni



Opzioni di capacità carta e finitura

Opzioni di connettività e finitura

Specifiche

Generali
Copiatrice
Wireless LAN (richiesta opzione MX-EB18)
Scanner di rete
Archiviazione documenti
Stampante di rete
Fax (richiesta opzione MX-FX15)
Dimensioni

Metodo di compressione	MH/MR/MMR/JBIG
Protocollo di comunicazione	Super G3/G3
Tempo di trasmissione**19 (secondi)	Meno di 2
Velocità modem (bps)	33.600 - 2.400 con riduzione automatica
Risoluzione (dpi)	203,2 x 97,8 (Std) / 406,4 x 391 (Ultra Fine)
Formato originali	A3 -A5
Memoria (GB)	1 (integrato)

Fai clic sui pulsanti delle specifiche per saperne di più



Qualcomm® DirectOffice™

*1 Caricamento lato lungo. *2 Con carta A5 è utilizzabile solo il caricamento lato corto. *3 Al voltaggio indicato e a 23°C (73.4°F). Potrebbe variare in base a condizioni e ambiente operativo. *4 Per l'avvio tramite pulsante di accensione. 45 secondi per l'avvio tramite l'interruttore di accensione principale. *5 Per l'avvio tramite pulsante di accensione. 40 secondi per l'avvio tramite l'interruttore di accensione principale. *6 Per l'avvio tramite pulsante di accensione. 33 secondi per l'avvio tramite l'interruttore di accensione principale. *7 La capacità dell'Hard Disk potrebbe variare in base alle disponibilità. *8 Inclusi regolatori e sporgenze. *9 Fogli A4 con caricamento lato lungo da primo cassetto, utilizzando la lastra di esposizione, senza Selezione Colore Automatica e Modalità Colore Automatica, MFP in stato ready. Potrebbe variare in base a condizioni e ambiente operativo. *10 Non applicabile a modalità software AP. *11 Basato su chart standard A4 Sharp, utilizzando alimentatore originali e ingresso carta. Utilizzando settaggi default di fabbrica con Selezione Colore Automatica off. La velocità di scansione varia in funzione del tipo di documento e delle impostazioni di scansione. *12 Richiede MX-EB20 opzionale. *13 Richiede MX-EB19 opzionale. *14 Solo colore/scala di grigi. *15 Richiede Sharpdesk License Kit opzionale. *16 La capacità di memorizzazione potrebbe variare in base a tipo di documento e impostazioni di scansione. *17 Alcune funzioni richiedono opzioni aggiuntive. *18 Mac OS richiede MX-FK13. *19 Basato su chart standard Sharp con circa 700 caratteri (caricamento carta lato lungo A4) a risoluzione standard in modalità Super G3, 33.600 bps, compressione JBIG.

Design e specifiche possono cambiare senza preavviso. Tutte le informazioni sono corrette al momento della stampa. Microsoft, Excel, PowerPoint, OneDrive, SharePoint, Active Directory, Windows Server e Windows sono marchi registrati o marchi di Microsoft Corporation negli USA e/o in altri paesi. Adobe e PostScript 3 sono marchi registrati o marchi di fabbrica di Adobe Systems Incorporated negli Stati Uniti e/o in altri paesi. Google Drive, Gmail, Android e Google Cloud Print sono marchi di Google LLC. Il marchio Google Drive è utilizzato con il permesso di Google LLC. Box è un marchio, marchio di servizio o marchio registrato di Box, Inc. QR Code è un marchio registrato di DENSO WAVE INCORPORATED in Giappone e in altri paesi. AirPrint e Mac sono marchi di Apple Inc., registrati negli USA e in altri paesi. PCL è un marchio registrato di Hewlett-Packard Company. Qualcomm DirectOffice è un prodotto di Qualcomm Technologies, Inc. e/o sue società controllate. Qualcomm è un marchio di Qualcomm Incorporated, registrato negli USA e in altri paesi. DirectOffice è un marchio di CSR Imaging US, LP, registrato negli USA e in altri paesi. Tutti gli altri marchi, nomi di prodotti e loghi sono marchi di fabbrica o marchi registrati dai rispettivi proprietari. ©Sharp Corporation Febbraio 2019. Rif: MX-6051/5051/4051/3551/3051/2651 Interactive Brochure (Job 19729). Tutti i marchi riconosciuti. E&O.

Fatte per lavorare in modo più efficiente.



Sicurezza efficace



Flessibilità operativa



Efficienza energetica e operativa

Optimised software solutions

Configurazioni



Opzioni di capacità carta e finitura

Opzioni di connettività e finitura

Specifiche



Specifiche

Generali
Copiatrice
Wireless LAN (richiesta opzione MX-EB18)
Scanner di rete
Archiviazione documenti
Stampante di rete
Fax (richiesta opzione MX-FX15)
Dimensioni

Fai clic sui pulsanti delle specifiche per saperne di più

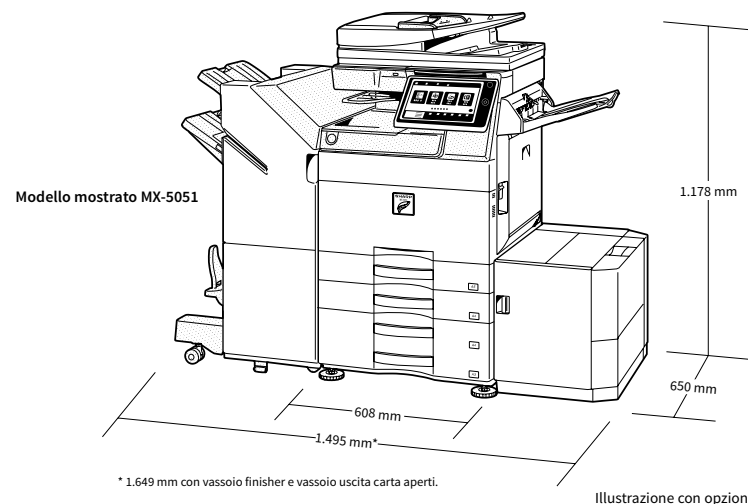

Qualcomm® DirectOffice™

*1 Caricamento lato lungo. ** Con carta A5 è utilizzabile solo il caricamento lato corto. ** Al voltaggio indicato e a 23°C (73.4°F). Potrebbe variare in base a condizioni e ambiente operativo. ** Per l'avvio tramite pulsante di accensione. 45 secondi per l'avvio tramite l'interruttore di accensione principale. ** Per l'avvio tramite pulsante di accensione. 40 secondi per l'avvio tramite l'interruttore di accensione principale. ** Per l'avvio tramite pulsante di accensione. 33 secondi per l'avvio tramite l'interruttore di accensione principale. ** La capacità dell'Hard Disk potrebbe variare in base alle disponibilità. ** Includi regolatori e sporgenze. ** Fogli A4 con caricamento lato lungo da primo cassetto, utilizzando la lastra di esposizione, senza Selezione Colore Automatica e Modalità Colore Automatica, MFP in stato ready. Potrebbe variare in base a condizioni e ambiente operativo. ** Non applicabile a modalità software AP. ** Basato su chart standard A4 Sharp, utilizzando alimentatore originali e ingresso carta. Utilizzando settaggi default di fabbrica con Selezione Colore Automatica off. La velocità di scansione varia in funzione del tipo di documento e delle impostazioni di scansione. ** Richiede MX-EB20 opzionale. ** Richiede MX-EB19 opzionale. ** Solo colore/scala di grigi. ** Richiede Sharpdesk License Kit opzionale. ** La capacità di memorizzazione potrebbe variare in base a tipo di documento e impostazioni di scansione. ** Alcune funzioni richiedono opzioni aggiuntive. ** Mac OS richiede MX-PK13. ** Basato su chart standard Sharp con circa 700 caratteri (caricamento carta lato lungo A4) a risoluzione standard in modalità Super G3, 33.600 bps, compressione JBIG.

Design e specifiche possono cambiare senza preavviso. Tutte le informazioni sono corrette al momento della stampa. Microsoft, Excel, PowerPoint, OneDrive, SharePoint, Active Directory, Windows Server e Windows sono marchi registrati o marchi di Microsoft Corporation negli USA e/o in altri paesi. Adobe e PostScript 3 sono marchi registrati o marchi di fabbrica di Adobe Systems Incorporated negli Stati Uniti e/o in altri paesi. Google Drive, Gmail, Android e Google Cloud Print sono marchi di Google LLC. Il marchio Google Drive è utilizzato con il permesso di Google LLC. Box è un marchio, marchio di servizio o marchio registrato di Box, Inc. QR Code è un marchio registrato di DENSO WAVE INCORPORATED in Giappone e in altri paesi. AirPrint e Mac sono marchi di Apple Inc., registrati negli USA e in altri paesi. PCL è un marchio registrato di Hewlett-Packard Company. Qualcomm DirectOffice è un prodotto di Qualcomm Technologies, Inc. e/o sue società controllate. Qualcomm è un marchio di Qualcomm Incorporated, registrato negli USA e in altri paesi. DirectOffice è un marchio di CSR Imaging US, LP, registrato negli USA e in altri paesi. Tutti gli altri marchi, nomi di prodotti e loghi sono marchi di fabbrica o marchi registrati dai rispettivi proprietari. ©Sharp Corporation Febbraio 2019. Rif: MX-6051/5051/4051/3551/3051/2651 Interactive Brochure (Job 19729). Tutti i marchi riconosciuti. E&O.